

**ВНУТРЕННИЙ ПРЕДИКТОР
СССР**

Мёртвая вода

От “социологии” к жизнеречению

**Часть I
Историко-философский
очерк**

**Часть II
Вписание**

**Китеж
Державный град России
2015**

Страница, зарезервированная для выходных типографских данных.

Редакция 2015 г.
Цензурированная

Внимание!

Часть текста предыдущих редакций удалена в связи с решением Лефортовского суда г. Москвы от 20.11.2013 г. о признании книги «Мёртвая вода» издания 2004 г. «экстремистским» материалом (см. решение суда, краткую хронологию и правовой анализ судебного решения в приложении «Материалы суда»).

Удалённые фрагменты заменены вставками: *<удалено цензурой>* (или: *<удалено цензурой — см. приложение «Материалы суда»>*).

Таким образом в данной редакции текста изъяты все фрагменты, которыми заказчики и исполнители его юридической «экстремизации» обосновали свои к нему претензии.

© Публикуемые материалы являются достоянием Русской культуры, по какой причине никто не обладает в отношении них персональными авторскими правами. В случае присвоения себе в установленном законом порядке авторских прав юридическим или физическим лицом, совершивший это столкнётся с воздаянием за воровство, выражающемся в неприятной “мистике”, выходящей за пределы юриспруденции. Тем не менее, каждый желающий имеет полное право, исходя из свойственного ему понимания *общественной пользы*, копировать и тиражировать, *в том числе с коммерческими целями*, настоящие материалы в полном объёме или фрагментарно всеми доступными ему средствами. Используя настоящие материалы в своей деятельности, при фрагментарном их цитировании, либо же при ссылках на них, принимает на себя персональную ответственность, и в случае порождения им смыслового контекста, извращающего смысл *настоящих материалов, как целостности*, он имеет шансы столкнуться с “мистическим”, внеюридическим воздаянием.

ОГЛАВЛЕНИЕ

<i>Часть I Историко-философский очерк.....</i>	<i>7</i>
<i>Предисловие к изданию 2011 г.</i>	<i>7</i>
СЛОВО К ЧИТАТЕЛЮ	17
ВВЕДЕНИЕ.....	23
I. ГЛОБАЛЬНЫЙ ИСТОРИЧЕСКИЙ ПРОЦЕСС КАК ЧАСТНЫЙ ПРОЦЕСС В ГЛОБАЛЬНОМ ЭВОЛЮЦИОННОМ ПРОЦЕССЕ БИОСФЕРЫ	47
II. ГЛОБАЛЬНЫЙ ИСТОРИЧЕСКИЙ ПРОЦЕСС	63
III. ДОСТАТОЧНО ОБЩАЯ ТЕОРИЯ УПРАВЛЕНИЯ.....	95
3.1. Достаточно общая теория управления: зачем это надо?.....	95
3.2. Категории достаточно общей теории управления.....	102
3.3. Устойчивость в смысле предсказуемости	115
3.4. Прогностика, пророчества и осуществление единственного варианта будущего	128
3.5. Управление: качество и оптимальность	152
3.6. Замкнутые системы.....	157
3.7. Способы управления: структурный, в суперсистемах — безструктурный и на основе виртуальных структур.....	162
3.8. Устойчивость управления.....	168
3.9. Схемы управления	171
3.10. Полная функция управления, интеллект (индивидуальный и соборный)	177
3.11. Манёвры и балансировочные режимы, принципы сопоставления и выявления подобия.....	200
3.12. Манёвры и теория катастроф.....	205
3.13. Процессы в суперсистемах: возможности течения	209
3.13.1. Понятие о суперсистемах.....	209
3.13.2. Освоение потенциала развития	212

3.13.3. Автосинхронизация процессов в суперсистемах.....	227
3.13.4. Сборный интеллект в суперсистемах.....	228
3.13.5. Внутренние конфликты управления в суперсистеме.....	230
3.13.6. Принцип дополнительности информации и концептуально неопределённое управление как особый вид конфликта управлений	236
3.13.7. Возстановление управления суперсистемой как единым целым	239
3.13.8. Взаимно вложенные суперсистемы с виртуальной структурой.....	261
3.14. Вхождение в управление	262
IV. УПРАВЛЕНИЕ В ГЛОБАЛЬНОМ ИСТОРИЧЕСКОМ ПРОЦЕССЕ	271
V. РОССИЯ (СССР) В ГЛОБАЛЬНОМ ИСТОРИЧЕСКОМ ПРОЦЕССЕ	303
VI. ЕВРО-АМЕРИКАНСКИЙ КОНГЛОМЕРАТ И БЛОКИ В ГЛОБАЛЬНОМ ИСТОРИЧЕСКОМ ПРОЦЕССЕ: ТЕНДЕНЦИИ РАЗВИТИЯ.....	326
VII. «ПАССИОНАРНОСТЬ»: БИОЛОГИЯ И ДРУГИЕ ВЗАИМОВЛОЖЕННЫЕ ПРОЦЕССЫ.....	383
VIII. ЧТО СТАЛО ЯСНО ПОЗДНЕЕ.....	414
Богословие Русской цивилизации (дополнение 2000 г.)	485
Часть II Вписание.....	495
I. ИСХОДНЫЕ ПОЛОЖЕНИЯ	495
II. ТЕКУЩЕЕ СОСТОЯНИЕ СОВЕТСКОГО ОБЩЕСТВА.....	499
III. СОЦИАЛЬНЫЕ ПРОЦЕССЫ В БЛОКЕ РОССИЯ (СССР).....	508
ПРОЦЕСС 1. ПРЕОБРАЖЕНИЕ ЭПИЧЕСКОГО НАРОДНОГО МИРОВОЗЗРЕНИЯ В ОСОЗНАННУЮ ФИЛОСОФСКУЮ, МЕТОДОЛОГИЧЕСКУЮ КУЛЬТУРУ.....	508
Опера и русский хоровод.....	515

ПРОЦЕСС 2. ГЛОБАЛЬНАЯ ЦИРКУЛЯЦИЯ ИНФОРМАЦИИ, РЕЖИМ СЕКРЕТНОСТИ И ОБЕСПЕЧЕНИЕ ИНФОРМАЦИОННОЙ БЕЗОПАСНОСТИ УПРАВЛЕНИЯ	543
ПРОЦЕСС 3. ОТОБРАЖЕНИЕ ПОЛНОЙ ФУНКЦИИ УПРАВЛЕНИЯ В ГОСУДАРСТВЕННЫХ И НЕГОСУДАРСТВЕННЫХ СТРУКТУРАХ СИСТЕМЫ ОБЩЕСТВЕННОГО САМОУПРАВЛЕНИЯ	597
ПРОЦЕССЫ 4 и 5. ОРГАНИЗАЦИЯ ОБЩЕСТВЕННО ПОЛЕЗНОГО УПРАВЛЕНИЯ НАРОДНЫМ ХОЗЯЙСТВОМ	679
<i>Общие слова</i>	679
<i>Математическое описание продуктообмена и управления</i>	724
<i>Проблема описаний</i>	783
<i>Метод динамического программирования как алгоритмическое выражение достаточно общей теории управления</i>	798
<i>Государство-суперконцерн как экономическое и политическое выражение единства и целостности общества</i>	817
<i>Нравственная обусловленность общественно- экономических теорий</i>	839
ПРОЦЕССЫ 5 и 6. ВОЕННОЕ ПРОТИВОСТОЯНИЕ И ПРОТИВОБОРСТВО (ВОЕННЫЕ АСПЕКТЫ ОБЩЕСТВЕННОЙ БЕЗОПАСНОСТИ).....	848
IV. ОБЩЕЕ ЗАКЛЮЧЕНИЕ	940
ПОСЛЕСЛОВИЕ	1005
Приложение	1006
Материалы суда	1006
Шедевр юридического абсурдизма: в «экстремистский список» внесена несуществующая книга!	1007

<i>Цинизм «в законе». Правовой анализ решения о признании «Мёртвой воды» экстремистским материалом.....</i>	<i>1020</i>
---	-------------

Часть I

Историко-философский очерк

Предисловие к изданию 2011 г.

“Мёртвая вода” была сформирована в феврале — июне 1991 г. как «выжимка» (дайджест) из наших предшествовавших рабочих материалов, названных “Разгерметизация”¹. При её написании ставилась *цель не допустить разрушения СССР и сопутствующих этому бедствий*, в предположении и надежде, что правящая партийно-государственная и научная “элита” одумается или убоится, и найдёт в себе силы и мужество, чтобы изменить направленность и концепцию реформ в нашей стране. Эта цель не была достигнута. И только после государственного краха СССР, уже в 1992 г., “Мёртвая вода” была издана тиражом 10000 экз.

Многие её читатели не знают реальной истории появления этой работы и потому говорят, что “Мёртвая вода” написана по-хамски грубым языком, без какого-либо уважительного отношения к читателю. Но изначально работа, ставшая общедоступной книгой, была адресована вовсе не широкому читателю, а руководству Института США и Канады АН СССР, “интеллектуальные” лидеры которого преуспевали в формировании мнений высшего чиновничества СССР по вопросам дальнейшей направленности внутренней и внешней политики партии и государства во всех отраслях деятельности. И они несут прямую вину и ответственны за государственный крах СССР и последующие общественные бедствия.

¹ Первая глава “Разгерметизации” была опубликована в 1997 г. Кроме того, в 2002 г. был опубликован § 8 пятой главы “Разгерметизации” *Троцкизм-“ленинизм” берёт “власть”*.

Эти и все прочие упоминаемые далее в тексте материалы Концепции общественной безопасности представлены на сайте www.dotu.ru и распространяются на компакт-дисках в составе Информационной базы Внутреннего Предиктора СССР. (Сноска 2003 г.).

Изначально “Мёртвая вода” представляла собой так называемую «независимую экспертизу»¹ отчёта по теме научно-исследовательской работы “Разработка концепции стратегической стабильности и динамики развития сценариев возможного взаимодействия при условии сохранения паритета перспективных стратегий мировых держав на период до 2005 года”², выполненной в Институте США и Канады АН СССР в 1990 г. (Техническое задание на эту НИР подписал тогдашний зам. директора этого института А.Кокошин, в последствие замминистра обороны России). Соответственно адресату было избрано и название вовсе не книги, а *экспертного анализа* одного из отчётов названного института: “**Как вам реорганизовать Бнай-Брит**” (*Организационная платформа КПСС*), в котором обыгрывалось созвучие с работой В.И.Ленина “Как нам реорганизовать Рабкрин”. Тираж брошюры этого экспертного анализа составил 5 машинописных экземпляров, с которых было снято ещё несколько экземпляров ксерокопий.

Это была попытка вклиниться между “элитарным” аппаратом управления СССР и *действительными* законами библейской цивилизации (глобальным предиктором), дабы отсечь каналы управления со стороны предиктора и без катастроф войти в преобразование псевдосоциализма в нормальное человеческое общество справедливости. Она не увенчалась успехом, поскольку одни не вняли, а другие к тому времени уже «сделали ставки» в глобальной “игре” и не отказались от них.

Эта экспертиза была издана после государственного краха СССР в цензурно-идеологической неразберихе 1992 г. В издании 1992 г. первоначальное название, обращённое к *определённому* адресату, было заменено характеристикой самой работы из последней фразы её послесловия (в тогдашней третьей брошюре). В таком виде “Мёртвая вода” стала доступна широкой читательской среде. То, что она издана как книга, и стала в принципе общедоступной — следствие краха прежней государственности и разрушения СССР, в результате чего был опубликован материал, который при сохранении прежней

¹ Т.е. экспертизу, проводимую людьми, которые не связаны круговой порукой мафиозного или корпоративного характера какой-либо отрасли деятельности.

² Как видно даже из названия отчёта “провидцы” из Института США и Канады ошиблись в исходных данных при постановке этой НИР: в 1990 г. паритета уже не было.

В предыдущем абзаце написание «изходных», а не «исходных» — это не опечатка. См. Пояснение «О грамматике» в конце Предисловия.

государственности или некатастрофическом ходе общественных преобразований обречён был затеряться в архивах ЦК КПСС, государственных спецслужб и “Спецконтроля за Спецнадзором”.

По своему типу психики “элита” — невольники, самодовольные спесивые рабы. Невольник реагирует исключительно на хозяйский командный окрик; как разбудить в нём достоинство человека? и сохранилось ли в нём вообще то, что следует будить? — это вопросы, на которые мы не знаем ответа иного, кроме: *невольник сам должен вспомнить, что он изначально — свободный человек и должен вести себя соответственно достоинству человека, тогда люди и к нему будут обращаться по-человечному.*

Если окрик не достиг успеха, то не следует льстить себя надеждой, что будь “Мёртвая вода” написана уважительно и обходительно по отношению ко всем, кто в ней упомянут персонально, по отношению к тогдашней “элите” в целом и снабжена верноподданной сопроводительной на имя “и.о. царя”¹, то она была бы услышана, адекватно понята и с благодарностью принята в аппарате к исполнению, что позволило бы избежать народам СССР многих неприятностей; либо, столкнувшись с ошибочными мнениями, в ней высказанными, Академия Наук разработала бы более удобопонимаемую и совершенную долговременную концепцию жизни общества.

М.С.Горбачёв и вся свора (как и их предшественники и преемники) получили более чем достаточно ласковых и добрых писем от множества советских людей, которые относились к лидерам партии и органов государства с глубочайшим уважением и доверием, и писали им десятилетиями в искреннем наивном убеждении, что власти чего-то не видят, не знают и не понимают. Многие трудяги, партийные и беспартийные, не положившие лишнего в свой карман даже на законных основаниях, пытались образумить лидеров страны годами, пока те делали свои чиновничьи карьеры; писали крайне доброжелательно и уважительно — без того отрицающего отношения ко всей социальной “элите” и её хозяевам, которое выражено в “Мёртвой воде”; но “элитарное” хамьё просто плевало на них и глумилось над ними в своём узком кругу “коммунизма” внутри кремлёвских стен и заборов спецдач. И в “Мёртвой воде” им было сказано: “Цыц!” — которому они не вняли, а зря...

¹ Обозначение должности под государевым указом в фильме “Иван Васильевич меняет профессию”. (Сноска 2004 г.).

Если бы “Мёртвая вода” изначально была адресована широким читательским кругам, чей повседневный профессионализм находит приложение вне сферы государственного и народнохозяйственного управления, вне сферы журналистики и социологических наук, то и написана она была бы в ином эмоционально-смысловом строе.

Беда России в том, что за последнюю тысячу лет почти все — за редчайшим исключением — стали такими “стеснительными”, а по существу *трусливыми*, что избегают прилюдно назвать дурака — дураком, мерзавца — мерзавцем, паразита — паразитом, но, следуя правилам “вежливости”, изображают из себя, что они искренне не понимают, кто дурак, кто мерзавец, кто паразит, кто лицемер. И большая часть претензий по поводу грубости языка “Мёртвой воды” связана с этой особенностью образа мыслей, господствующей в российской культуре, в которой благообразный мерзавец может всё, а правду о нём — ни в глаза, ни прилюдно — сказать не смей... **С этим пора покончить и называть всё свойственными ему именами.**

Поэтому если кто-то болезненно воспринимает стиль “Мёртвой воды”, то пусть найдёт мужество увидеть в себе самом те “элитарные” **демонические** притязания, возможно не удовлетворённые в реальной жизни, по которым целенаправленно бьёт информация “Мёртвой воды”. Или пусть освободится от идолопоклонства в отношении тех своих кумиров, которые отвергнуты в “Мёртвой воде”.

Другая часть недовольных упрекает авторов “Мёртвой воды” в «нерусскости» их языка¹. В действительности в “Мёртвой воде” на одну страницу текста заимствований из иных языков приходится гораздо меньше, чем в остальной литературе, посвящённой проблемам социологии и истории. Причём многие нерусские слова попали в её текст либо при цитировании («акматическая фаза», «этнос-персистент», «комплиментарность», «диахроническая хронология» — это из словарного запаса Л.Н.Гумилёва, кумира многих русских и нерусских евразийцев-многонационалистов), либо потому, что они — знаки эпохи («плюрализм мнений», «межрегионалы» и т.п.). В собственно нашем повествовании совсем не встречаются чуждые корневой системе господствующего в России

¹ Такого рода упрёки высказывались и позднее. Ответы на них даны в работе ВП СССР “Язык наш: как объективная данность и как культура речи”. (Сноска 2004 г.).

Русского языка такие слова, как: «объективация», «онтологизация», «рефлексивная», «релевантность», «эксплицированные», «гетерархированная система», «имманентный», «парадигма», «метафизический план», «ментальность» и т.п. «реникса»¹, употреблением которой заворожённо грешит русскоязычная интеллигенция, переставая понимать самую себя. Поскольку иноязычная терминология отраслей знания устоялась, то ею также пользовались *необходимо*, поскольку смена её на какую-то иную терминологию — надёжный способ избежать понимания читателя, воспитанного на этой, уже устоявшейся, терминологии.

Другое дело, что встречаются в “Мёртвой воде” знакомые слова в *незнакомых сочетаниях* («смена логики социального поведения» и т.п.), но тут ничего не поделаешь: если речь заходит о тех явлениях, на которые традиционная социология не обращает никакого внимания, то, столкнувшись с такого рода непривычными словосочетаниями, придётся читателю соображать их самостоятельно, чтобы в своём внутреннем мире построить образ того явления, на которое указывает незнакомое сочетание знакомых слов. Но если бы мы для указания на эти явления выдумывали совершенно новые слова, то их смысл действительно для большинства невозможно было бы вообразить.

Кроме того плотность упаковки смысла в расчёте на страницу текста выше, если писать длинными фразами. Поскольку при написании “Мёртвой воды” изначально преследовалась цель сэкономить время и средства на машинописи (не посылать же заказчику черновые рукописи?), то это определило и стиль изложения. Естественно, что привыкший думать междометиями и трёхсложными фразами, не всегда может сходу преодолеть и понять фразу в четверть страницы. Но, если он всё же хочет понять, о чём идёт речь в “Мёртвой воде”, то ему следует вспомнить, как ещё в 5 — 6 классах средней школы он разбирал по составу предложения: тип предложения (сложно сочинённое предложение с подчинением и др.), подлежащее, сказуемое, определение, причастные обороты и т.п. То есть у него всё необходимое, чтобы понять длинные фразы, уже есть;

¹ Если русскую азбуку отождествить с латинским алфавитом, то русское рукописное слово «чепуха», читается как «реникса» — «*чепуха*», непонятное слово, объяснения которого невозможно найти ни в одном словаре. На этом построил сюжет одного из своих рассказов А.П.Чехов.

другое дело, что он этим не пользуется, живя в суете краткосрочных дел, определяемых междометиями и трёхсложными фразами.

В смысловом — содержательном отношении — “Мёртвая вода” даже издания 1992 г. по-прежнему выше, чем любая из публикаций ею недовольных, затрагивающая ту же проблематику. В ней многое сказано, но ещё больше сопутствует по умолчанию сказанному в ней в соответствии с принципом дополнительности информации. И в этом её достоинство, поскольку безопасность каждого, кто с нею соприкасается, определяется тем, насколько его собственное целостное внутреннее и внешне видимое поведение согласуется со взаимной обусловленностью сказанного и сопутствующего ему по умолчанию в “Мёртвой воде”.

При подготовке настоящей редакции, часть сказанного прямо в издании 1992 г., изложено заново, и при этом были раскрыты и некоторые из прежних умолчаний. Умолчания — это не герметизм и не эзотеризм, преследующие цель утаить информацию в иносказаниях и символикe: просто в принципе невозможно построить информационную систему на носителях ограниченной ёмкости, в которой всё было бы по оглашению; всегда в ней есть нечто и по умолчанию.

Но всегда необходимо заботиться о том, чтобы принципы, вводимые в систему по оглашению, подкреплялись принципами, введёнными в неё же по умолчанию, и тем более, чтобы все они согласовывались с объективными процессами в объёмлющих системах. В “Мёртвой воде” первой редакции этот стиль изложения удалось выдержать на достаточно высоком уровне, хотя в ней есть и ошибки: в частности, Одесским военным округом в начале Великой Отечественной войны командовал не И.Е.Петров, а зона Панамского канала вместе с Панамой была частью Колумбии, а не Мексики.

В настоящем издании в новой редакции дано начало Части I по третью главу включительно. При этом заново, более подробно и обстоятельно изложена достаточно общая теория управления. Дополнительно в Часть I включена восьмая глава, в которой освещены вопросы, в предшествующих изданиях “Мёртвой воды” бывшие в умолчаниях.

В Части II переработаны раздел об отображении полной функции управления в государственных и негосударственных структурах общественного самоуправления и экономический раздел. Из экономического раздела изъято много прежнего текста, но теперь в нём показан выход из абстракционизма достаточно общей теории управления и «чистой» математики в область организации практического управления народным хозяйством на основе

метрологически состоятельной математической модели. Этот раздел даёт ещё одну форму изложения достаточно общей теории управления (метод динамического программирования) и по существу связывает воедино оба тома. В остальном текст изменялся только стилистически и устранялись явные ошибки и опечатки (файлы, на основе которых подготовлено настоящее издание, получены сканированием прошлых изданий, вышедших на основе ручного типографского набора по машинописным текстам, поэтому просим извинить, если в тексте остались какие-то ошибки сканирования и не замеченные опечатки). Все сноски включены в текст при подготовке настоящего издания фактически второй редакции “Мёртвой воды” (более поздние сноски отмечены годом их включения). В текст ДОТУ внесены уточнения и дополнения, т.е. она представлена в версии 2011 г. базовой редакции 2003 г.

“Мёртвая вода” писалась *медленно*: в среднем не более пяти книжных страниц в день. Практика показывает, что в подавляющем большинстве случаев и прочитывается *с пониманием в ней сказанного* она не быстрее, чем писалась, хотя сами тексты и можно прочитать (в смысле «загрузить» в память) быстрее...

И хотя она не утратила актуальности за прошедшие 20 лет (первая редакция была завершена в конце июня 1991 г.), всё же при прочтении надо иметь ввиду, что “Мёртвая вода” — документ той эпохи. С той поры не только изменился мир, но и в понимании ряда вопросов и их взаимосвязей ВП СССР тоже продвинулся.

19 марта — 9 апреля 1998 г.

Уточнения: 26 ноября 1998 г.; 17 января 1999 г.;

2 апреля 2003 г.;

27 мая 2011 г.

В настоящем издании в восьмой раздел Части I включено дополнение, уточняющее взгляды по богословским вопросам. В Части II в раздел, посвящённый информационной безопасности, добавлены три рисунка без номеров, повторяющие рис. 1 — 3 Части I. В остальном предлагаемая вниманию редакция повторяет текст Санкт-Петербургского издания “Мёртвой воды” в редакции 1998 г. с исправлением замеченных опечаток и изменением в некоторых местах стилистики.

21 ноября 2000 г.

Кроме того в настоящем издании мы отказались от шепеляво-без-
смысленной “орфографии”, которой следовали в прошлых редакциях.
При этом тексты цитат оставлены в обычной “орфографии”, чтобы
они были такими, как в оригинале (за исключением замены в словах е
на «ё», там где это необходимо).

ПОЯСНЕНИЕ О грамматике

Ныне действующая орфография, подыгрывая шепелявости
обыденной изустной речи, предписывает перед шипящими и глухими
согласными в приставках «без-», «воз-», «из-», «раз-» звонкую «з»
заменять на глухую «с», в результате чего названные «морфемы» в
составе слова утрачивают смысл. Поскольку нам не нравится
безмысленная орфография, то мы начали в своих работах переход от
неё к орфографии, выражающей смысл. По этим же причинам лучше
писать «подыгрывать», «предъистория» и т.п. вопреки той
шепеляво-безмысленной “орфографии”, которой всех учили в
школе. Поскольку восприятие на слух различий в звучании «е» и
«ять», «и» и «і» к настоящему времени стёрлось и они отсутствуют в
разкладке клавиатуры, то о существовании этих букв как
выразительниц смысла мы напоминаем по мере необходимости,
сохраняя в большинстве случаев в написании «е» и «и»,
соответственно.

Кроме того, в ряде случаев в длинных предложениях, в наших
работах могут встречаться знаки препинания, постановка которых не
предусмотрена ныне действующей грамматикой, но которые лучше
поставить в текст, поскольку их назначение — разграничивать разные
смысловые единицы в составе длинных фраз, что должно упрощать
их восприятие. Той же цели — объединению нескольких слов в
единицу носительницу смысла — служат и сквозные подчёркивания
и выделения части текста в предложении курсивом.

О необходимости перехода к смыслвыражающей орфографии в
материалах Концепции общественной безопасности см. работу “Язык
наш: как объективная данность и как культура речи” и, в частности,
разделы: 2. “Смысл слов и смысл речи” и 3.3.3. “Культура речи в
Концепции общественной безопасности”.

27 февраля 2004 г.

Мёртвая вода

От “социологии” к жизнеречению

**Часть I
Историко-философский
очерк**

СЛОВО К ЧИТАТЕЛЮ

“Более же всего облекитесь в любовь, которая есть *совокупность совершенства*”, — писал апостол Павел к Колоссянам (3:14). Любовь Вселенская объединяет в ладу целостность иерархии Вселенной. Человеческая “любовь”, будучи безумной в угоду страстям и (или) жалостливости, или будучи не обученной пользованию разумом, данным ей, не предвидит последствий своих и чужих действий, во-первых, для *окружающих, а во-вторых*, для себя и сеет зло. Так что: Любовь минус ответственность за последствия действий есть не более чем благонамеренность. А благими намерениями, идущими от чистого сердца в своём большинстве, вымощена дорога в ад; поэтому не следует противопоставлять друг другу горячее трепетное сердце и холодную голову с невозмутимым разумом, в их единстве не помрачаемые ни грязью, ни злом.

Всякий же разум — индивидуальный или соборный — в иерархии Вселенной решает прежде всего задачи самоуправления в пределах возможностей, предоставленных иерархически высшим объемлющим управлением, и задачи высшего управления по отношению к иерархически низшим системам. Это общее положение справедливо и по отношению к каждому человеку и по отношению к различным человеческим общностям, начиная от *семьи* и кончая *человечеством* в целом. Все и каждый живут так, как они решают задачи управления и самоуправления: хорошо или плохо; исходя из Любви или исходя из вожделений, в угоду которым они подавляют окружающий мир.

Настоящая работа — взгляд на историю, более или менее памятную *нынешнему* человечеству, с позиций достаточно общей теории управления. При этом история, как и математика, оказывается наукой точной. Только, если в математике вычисления могут вестись с точностью до одного знака или более, то всякий исторический процесс может быть описан¹:

- с точностью до безликой толпы-народа² и “личности” — личности вождя, гения, великого и мудрого или низкого и

¹ Последующий фрагмент текста *об истории как о науке точной* переработан в 2004 г. с целью более обстоятельного изложения этого вопроса.

² По определению В.Г.Белинского: «Толпа есть собрание людей, живущих по *преданию* и разсуждающих по авторитету... Такие люди в Германии называются *филистерами*, и пока на русском языке не приищется для них учтвого выражения, будем называть их этим



подлого, в зависимости от того, с позиций **какой концепции** организации жизни общества (общественно-политической концепции) смотреть;

- в более сложном варианте описания толпа-народ по-прежнему остаётся безликой, но к личности вождя добавляются другие личности — сподвижники вождя, его враги и сподвижники врагов. Это — так называемые «исторические личности».

Но поскольку с «историческими личностями» в жизни и в деятельности оказываются связанными другие люди, принадлежащие безликой толпе-народу в историческом повествовании двух вышеописанных типов, то в прежде безликой толпе-народе можно выявить разного рода партии (части). Некоторые из такого рода партий существуют в течение непродолжительных сроков времени в пределах активной жизни одного поколения. Но другие партии производят себя в преемственности поколений, вбирая в себя новых людей на замену уходящим из жизни. Кроме того в обществе можно выявить и разного рода социальные группы: общественные классы; профессиональные корпорации; *во многонациональном обществе в пределах государства и в составе человечества в целом — народы и народности, национальные меньшинства*, и т.п. Соответственно, исторический процесс может быть описан:

именем» (В.В.Одинцов, “Лингвистические парадоксы”, Москва, «Просвещение», 1988 г., стр. 33).

Если «филистера» именовать по-русски, то он — толпарь. Его основное качество — нежелание и неумение самостоятельно думать и приходить ко мнениям, соответствующим реальному положению дел и направленности течения событий. Так называемая “элита” — тоже толпа, но более информированная в некоторых вопросах, нежели простонародье. В толпо-“элитарном” обществе отчасти не-толпа — знахари, умеющие думать самостоятельно и внедрять не мытьём так катаньем своё мнение в психику окружающих под видом их собственного мнения, либо под видом мнения безукоризненных авторитетов, которых они сами же взрастили для того, чтобы их авторитетное мнение было воспринято толпой. Соответственно этому в материалах Концепции общественной безопасности общество, образуемое двумя видами толп, управляемых “знахарями”, именуется толпо-“элитарным”.

В данном случае термин «толпа-народ» не имеет такого специфического смысла, а именуется исторически сложившуюся общность людей, на фоне которой и во взаимодействии с которой действуют так называемые «исторические личности». (Сноска 2004 г.).

- с точностью до определённых социальных групп;

Из числа такого рода социальных групп, особо выделяются те социальные группы, все представители которых так или иначе заняты большей частью политикой. Соответственно исторический процесс может быть описан:

- с точностью до церковного ордена или политической партии;

Однако не все такого рода социальные группы действуют открыто в публичной политике, некоторые из них таятся от общества, делая закулисную политику, или же, занимаясь ею, стараются произвести на окружающих впечатление, что они занимаются не политикой, а чем-то иным (например, собирают коллекции бабочек или занимаются каким-то «личностным совершенствованием» своих участников). Соответственно выявлению этого фактора в историческом процессе¹, исторический процесс может быть описан:

- с точностью до глобального заговора (например многих поколений римских пап, российских императоров, коммунизма, фашизма, анархизма, гомосексуализма и т.д.);

Но поскольку заговоры стратегической направленности бывают многослойными (это полезно на случай провала, а также необходимо для канализации излишней политической активности непосвящённых и части противников целей заговора, вовлекаемых однако в заговор для управления ими, а равно — обезвреживания их деятельности по отношению к целям главного заговора), исторический процесс может быть описан:

- с точностью до внутренних «заговоров в заговоре», главенствующих над заговорами более низких уровней таинственности (например, масонства² в Евро-Американской региональной цивилизации);

¹ А те, кто думает, что это не так, — читайте: «Соответственно гипотетической возможности выявления такого рода фактора...». (Сноска 2004 г.).

² «**МАСОНСТВО** (франкмасонство) (от франц. franc maçon — вольный каменщик) религ.-этич. движение, возникло в нач. 18 в. в Англии, распространилось (в бурж. и дворянских кругах) во мн. странах, в т.ч. России. Назв., орг-ция (объединение в ложи), традиции заимствованы М. от ср.-век. цехов (братств) строителей-каменщиков, отчасти от ср.-век. рыцарских и мистич. орденов. **Масоны стремились создать тайную всемирную орг-цию с утопической целью мирного объединения человечества в религ. братском союзе** (выделено нами жирным при цитировании) Наиб. роль играло в 18 — нач. 19 вв. С М.

Однако и с заговорами не так просто, поскольку в каждом настоящем заговоре есть свой «мозговой трест», который задаёт цели заговора, определяет пути и средства их осуществления, контролирует ход выполнения планов и корректирует планы при необходимости; а есть и исполнительная периферия. Соответственно этому обстоятельству, исторический процесс может быть описан:

были связаны как реакц., так и прогрес. обществ. движения» («Советский энциклопедический словарь», изд. 1987 г.).

Что касается выделенной нами жирным в цитате фразы [о том же почти в тех же словах сообщает и «Большая советская энциклопедия» (изд. 3, т. 15, стр. 447)], то по существу «Советский энциклопедический словарь» так — прямо и недвусмысленно — сообщает: деятельность масонства состоит в осуществлении тайного всемирного заговора.

Насколько эта цель утопична? — каждый человек решает сам в зависимости от того, какими представлениями об управлении и навыками управления он лично обладает; а также по своим возможностям, во-первых, осмыслить происходящее на его глазах и известное ему из хроник о прошлых событиях, а во-вторых, целесообразно действовать по своему разумению волевым порядком на основе свободы нравственного выбора.

Авторы всех известных нам учебников истории, обладают такими представлениями об управлении, что тему масонства в повествование не включают; а если эта тема встаёт в изучаемых в школьной программе литературных произведениях (например, в романе Л.Н.Толстого «Война и мир», граф Пьер Безухов становится масоном; также надо пояснить: мир — общество; мир — отсутствие войны; безразличие в написании этих разных по смыслу слов — ещё один пример вредности ныне действующей шепеляво-безсмысленной орфографии), то характеризуют масонство и его деятельность в том же смысле, что и авторы приведённой статьи в «Советском энциклопедическом словаре»: дескать те романтики-идеалисты, кому нечем заняться и у кого есть средства, чуют от безделья, не влияя ни на что серьёзное в жизни общества и в политике; а если и влияют, то в силу того, что они — идеалисты-романтики, влияют благотворно.

О том, что идеалисты — именно «романтики», а не *практики, верные идеалам*; и что у «романтиков» часто за душой нет навыков, позволяющих воплотить благие намерения в жизнь, — **об этом всем тем, кто читает такие бредни о благотворном влиянии идеалистов-романтиков на течение исторического процесса, — надо подумать самим**, а не полагаться доверчиво на статьи, подобные статье, приведённой из «Советского энциклопедического словаря». (Сноска 2004 г.).

- с точностью до «мозговых трестов», самых глубинных во многослойных заговорах;

Однако и всё человечество, вне зависимости от его реальной или вымышленной внутренней структуры, только часть Мира. И соответственно этому обстоятельству, не надо с порога отвергать возможность того, что исторический процесс может быть описан:

- с точностью до отношений земного человечества с иными цивилизациями, иерархией сатаны и **Царствием Бога — Творца и Вседержителя** (Промыслом Божиим).¹

Тем, кто по разным причинам не в состоянии признать бытие Бога — Творца и Вседержителя и сатаны, скажем, что языки народов не удерживают пустословия, условно говоря «глоких куздр», в которых нет никаких понятий. Поэтому при чтении данной работы под Царствием Всевышнего Господа Бога они могут понимать иерархически упорядоченную совокупность явлений в природе и в обществе, обладающую как минимум качеством поддержания устойчивости процессов развития без взаимоуничтожения однокачественных систем в пределах одного иерархического уровня. А под иерархией сатаны — ещё одну иерархически упорядоченную совокупность явлений в природе и обществе, обладающую альтернативным качеством антагонизации всего и вся и дополняющую первую иерархию явлений до полноты мировоззрения атеиста.

¹ Однако названные выше (а также и другие, оставшиеся не названными) описательные категории, которые могут быть соотнесены с историческим процессом как таковым в процессе его описания, — не факты истории. Но факты истории с ними соотносятся через принадлежность людей к тем или иным социальным группам или же через действия «исторических личностей» или социальных групп. Описательные категории, если проводить аналогию истории с *математикой как наукой точной*, задают пространство формальных параметров некоторой размерности, в соотнесении с которым исторический процесс может быть представлен как многокачественный процесс. Иными словами, историческое повествование с точностью до «исторических личностей» и безликой толпы-народа, это — примитивная плоская модель реальной истории; выделение в безликой толпе-народе каких-то партий — даёт трёхмерную модель истории и т.д.

(Сноска добавлена в 2004 г. при изменении основного текста с целью более обстоятельного освещения вопроса об истории как о науке точной. Далее за нею текст по редакции 1998 г.).

При любой точности исторических описаний возможны и ошибки, как возможны ошибки и при вычислениях с любым количеством знаков. При чтении исторических работ они также воспринимаются читателем с точностью до указанных категорий, которые являются по существу своему разнородными элементами исторически сложившихся систем общественного самоуправления, *всегда* протекающего в пределах допустимого иерархически высшим (по отношению к человечеству) объемлющим управлением, с коим человечество гораздо дольше бывает не в ладу, чем следует ему. Теперь можно переходить собственно к предмету изложения.

ВВЕДЕНИЕ

Если бы вся Вселенная обратилась в одно государство, то как не установить повсюду одинаковых Законов.

К. Прутков

В терминах наукоподобия настоящую работу можно было бы назвать “Общие основы социологии”. Но у нас есть причины, чтобы противопоставить термин **жизнеречение** термину «социология» и перейти от «социологии» к **жизнеречению**.

Термин «социология» возходит к двум понятиям: социум — общество и логос — слово. Поскольку жизнь человека протекает в обществе, то, если **по-русски** жить, место непонятной “социологии” должно занять ясно и однозначно понятное **жизнеречение** потому, что все жизненные явления следует называть именами, выражающими сущность каждого из них. **Жизне-рече-ние** — внутриобщественная функция **жс-рече-ства**. Это очевидно для вспоминающих, что буква “**Ж**” в славянской азбуке имеет название «Живёте». Понятийный же корень **рече** (речь, как выражение мысли) непосредственно присутствует в обоих словах.

Экспансия стяжательского мировоззрения, несомого **канонически** библейским иудо-христианством и **формально** ритуальным исламом, сопровождалась исчезновением из структуры национальных обществ жречества, нёшего национальную и многонациональную концептуальную власть — высшую власть при распределении полной функции управления по специализированным видам внутриобщественной власти в процессе общественного самоуправления. Монополию на концептуальную деятельность после этого длительное время за собой сохраняло надиудейское надмасонское “жречество”, по делам своим ставшее знахарством, псевдожречеством. Национальные же общества, утратив концептуальную самостоятельность управления, обратились в беззаботные *стада* и в конце концов вместо **жизнеречения** обрели так называемую социологию — псевдонауку. Её ненаучность проявляется прежде всего в том, что современная цивилизация **вся** переживает глобальный кризис **культуры**: конфликт поколений, организованная вседозволенность (преступность), экологические

проблемы, национализм, перетекающий в нацизм, проблемы разоружения т.п.

Будь современная социология наукой, то **общественное** самоуправление, в большинстве своём благонамеренное (по крайней мере декларативно), исходило бы из неё и всех этих **проблем** просто бы не было. Могли бы быть отдельные эксцессы, не выходящие за рамки компетенции **психиатрии**. При этом в основе социологии лежали бы как минимум следующие разделы знания:

- сопоставительное богословие и сопоставительный сатанизм.¹ В данном случае речь идёт не о непрекращающихся столетиями спорах о том, какое из Писаний является истинным и какая вера единственно спасительной — это споры об окладе на иконе, когда забывают о самой иконе и о Том, кто за ними; не о спорах о том, с кем из народов Бог — эти споры **лепет детского** разумения, пора же наконец взрослеть. Речь идёт о том, что необходимо понимать, в чём разница между вероучением и религией; необходимо понимать, что каждое Писание, признаваемое священным, (включая и атеистические аналоги) породило в национальных обществах вторичные толкования, которые вместе с ними и остатками предшествующих верований на протяжении столетий в значительной степени определяли **пути развития культуры, стиль жизни и логику социального поведения**. Всё это необходимо знать и понимать, чтобы понапрасну не накалять обстановку и “не наступать на грабли”, конфликтуя с иерархически Наивысшим Всеобъемлющим управлением;
- психология (индивидуальная и коллективная)²;
- биология, поскольку человечество — биологический вид, один из многих в биосфере — является носителем социальной организации, а глобальный исторический процесс — частный процесс в объемлющем его эволюционном процессе биосферы

¹ “Вопросы митрополиту Иоанну и иерархии Русской православной церкви”, “К Богодержавию...”, “«Мастер и Маргарита»: гимн демонизму? либо Евангелие беззаветной веры”, “От корпоративности под покровом идей к соборности в Богодержавии”.

² Эта тематика рассмотрена в работах Внутреннего Предиктора СССР, изданных после “Мёртвой воды”: “Диалектика и атеизм: две сути несовместны”, “От корпоративности под покровом идей к соборности в Богодержавии”.

Земли, а нарушения биологии могут уничтожить и социальную организацию вместе с культурой;

- генетика, как часть биологии, и сопряжённые с нею разделы математики, дабы не смешивать в “пассионарности”, как Л.Н.Гумилёв, информационные процессы, протекающие на уровне биологической организации, с информационными процессами на уровне социальной организации;
- достаточно общая теория управления и сопряжённые с нею разделы математики;
- теория колебаний и сопряжённые с нею разделы математики;
- астрология как теория колебательных процессов во взаимодействии Земли и Космоса;
- теория глобального и национальных исторических процессов, поскольку социальные процессы — проявление общих закономерностей социологии в конкретной исторической обстановке;
- языкознание;
- этнография;
- экономическая наука, изучающая общественное объединение специализированного труда и процессы управления в производстве и распределении продукции и услуг.

Сама же социология, содержательно отличаясь от любого из этих разделов знания, должна возвышаться над этим фундаментом как некое новое качество. Как наука она не проще, чем математика, физика или иная наука, название которой обыденное сознание вспоминает, когда ему необходимо оценить чью-либо реальную или мнимую интеллектуальную мощь. И социология это — не гуманитарная наука, в современном понимании «гуманитарного образования» в смысле освобождения «образованца» от обязанности знать естественные науки и владеть математическим аппаратом за пределами четырёх действий арифметики. В настоящее время **общество в целом** такой социологической наукой не обладает и *это очень плохо*.

Возможно, что кто-то уже обратил внимание, что юриспруденция не упомянута ни в основах социологии, ни как её составная часть. Дело в том, что юриспруденция — не наука, а ремесло —

разновидность талмудистики¹. Они обе декларируют первенство «закона» (якобы Моисея или ~~удалено цензурой~~ – см. приложение «Материалы суда») в жизни общества и обходят стороной вопрос о реальной нравственности общества и причинах его нравственного падения, вызывающего к жизни необходимость «закона», внешне сдерживающего безнравственность и то, что почитается в обществе проявлениями злонравия. Столь же злонравно обходится стороной вопрос о нравственности законодателей и закона, регламентирующего логику социального поведения. Логика социального поведения толпо-“элитарного” общества всегда злонравна, но талмудистика и юриспруденция, защищая устойчивость толпо-“элитарной” пирамиды потребления благ, отождествляют произвол со вседозволенностью злонравия и не отличают вседозволенность от высококонравственного произволения, вытекающего из свободы воли, свободы выбора, предоставленных Всевышним человеку. Талмудистика и юриспруденция, сделав эту

¹ Чтобы пояснить, что имеется в виду, приведём некогда широко известный анекдот из серии про “чапаевцев”. Петька спрашивает комиссара Фурманова:

— Дмитрий Андреевич, а объясни мне, что такое диалектика.

— Ладно. Представь, что у тебя в бане есть воды, чтобы помыть одного человека, а приходят двое: чистый и грязный. Кого мыть будешь?

— Ну ясное дело: грязного.

— А вот и нет. Грязного помой, он опять изгряднится — чистого мыть надо, ещё чище будет.

— А-а-а..

— Нет, Петька, это ещё не всё. Представь, снова, что у тебя в бане есть воды помыть только одного человека, а приходят двое: чистый и грязный. Кого мыть будешь?

— Ну ты ж объяснил, Дмитрий Андреевич, чистого мыть надо...

— А вот и нет. Надо мыть грязного: и будет двое чистых.

— А-а-а...

— Вот это, Петька, и есть диалектика.

Так нет, все диалоги этого анекдота есть образец талмудистики: человек задаёт один вопрос, а ему дают ответы на другой (спрашивал о диалектике, а в ответ демонстрация талмудистики); причём дают такие ответы, которые исключают возможность определённого самостоятельного понимания им самим происходящего в жизни.

2003 г.: Наше понимание диалектики, ориентированное на выработку читателем навыков самостоятельного понимания Жизни, выражено в работе 2001 г. “Диалектика и атеизм: две сути несовместны”.

подмену понятий, борются с произволом «вообще», стараясь внешним принуждением и угрозой ввести безнравственность общества в безопасные для устойчивости толпо-«элитарной» пирамиды пределы законности, чем и поддерживают в обществе его внутреннее злонравие. В действительности нравственно обусловленный произвол надзаконен¹, а вседозволенность, со стороны законодателей в том числе, преступна.

Коран утверждает: Бог² «предначертал для самого Себя *милость*» <т.е. *быть милостивым*> (сура 6:12), что мы понимаем как отсутствие вседозволенности прежде всего в действиях Всевышнего. Вседозволенность — безответственность за свои действия в услуду себе, бездумно или предумышленно допускающая причинение обид и ущерба окружающим. Это богоборчество, сатанизм; ущерб для других может быть простителен только, если он следствие ошибки, искреннего заблуждения.

Тем не менее юриспруденция общественно необходима до определённого этапа развития общества как логическая основа поведения любого репрессивного аппарата, даже оберегающего добронравие и добродетельность в жизни общества. Закон — это обозначенная граница, на которой одна концепция общественного устройства жизни защищает себя от *несовместных с нею* концепций при попытке осуществить их в жизни одного и того же общества. Поэтому, прежде чем призывать к законопослушности, следует выявить ту концепцию общественного устройства жизни, которую этот закон выражает.

Социологов-профессионалов в науке нет, графоманство и благонамеренный дилетантизм (даже академиков от физики и математики: А.Д.Сахаров, И.Р.Шафаревич) их заменить не может.

¹ «Руководствуясь достойными намерениями, я смею всё» — И.А.Ефремов «Час быка». Это произвол, но не вседозволенность.

² Слово «Аллах» — заимствование из арабского языка, поскольку отрицание Корана в качестве записи Божьего Откровения не позволяло при его переводе на иные языки пользоваться словом «Бог» в каждом из них. Арабское же слово «Аллах» обращает человека к Тому же, к кому обращает русское слово «Бог». При наличии же заимствования «Аллах» создаётся иллюзия, что Коран — от Аллаха, но не от Бога, что якобы позволяет не вдаваться в сопоставительный анализ смысла священных писаний. Поэтому при цитировании Корана мы заменяем арабское слово «Аллах» на русское слово «Бог». Здесь и далее, где нет ссылок на иные переводы, Коран цитируется по переводу И.Ю.Крачковского.

Социолухи же, заполнив государственные и общественные структуры, попытались взять правление на себя, в результате чего стоящие за ними кукловоды злонамеренно вогнали общество в хаос. Поэтому избранное нами название “*От социологии к жизнеречению*”, достаточно строго очерчивая тематику изложения, оставляет социолухов при их монополии на пустую болтовню (по-“демократически” — парламентаризм, от французского *parole* — говорить).

Социология — наука — наиболее общая из наук человечества (шире только этика), так как все частные науки должны сливаться воедино в процессе жизнеречения. Она имеет одну особенность, отличающую её от всех частных наук. Социолог — часть общества; дитя, выросшее в нём, несущее печать семьи, «малой и большой» Родины, социальной группы и т.п. Находясь внутри общества, социолог — **уникален**, как всякая личность. Он излагает своё **субъективное** мнение об **объективных** по отношению к обществу причинно-следственных обусловленностях в процессе общественного развития. Всякого исследователя интересует получение ранее неизвестного знания. По отношению к обществу это ранее неизвестное знание появляется как личное мнение исследователя, отличное от господствующих в обществе представлений или даже противное им. Субъективизм исследователя в социологии — науке — **единственный** источник нового знания в ней; но тот же субъективизм — главный из многих источников всех ошибок во всех науках.

Поэтому единственная методологическая проблема социологии-науки: как воспитать и организовать субъективизм исследователей, чтобы он позволял получить новое знание, но в то же время гарантировал устранение **общественно опасных ошибок социологии** (*других в ней не бывает!!!*) до того, как рекомендации социологов начнут приносить вред в практике самоуправления общества.

Поскольку все люди имеют хотя бы самое примитивное мнение о причинно-следственных обусловленностях в жизни общества, то это вызывает к жизни второй лик той же проблемы: убедить остальных в достоверности нового знания, не отвечающего их традиционным представлениям. Содержательную сторону этого аспекта проблемы Ф.И.Тютчев (в послании А.М.Горчакову) описал так:

*И как могучий ваш рычаг
Сломает в умниках упорство
И сдвинет глупость в дураках?*

Только после разрешения этой двуликой проблемы социология из благонамеренной болтовни преобразуется в **жизнеречение**, в котором дано **Свыше предугадать, как наше слово отзовется** и в природе, и в обществе.

Ясно, что необходимо освоить некое Различение, чтобы худое слово осталось запертым в глубинах души, а благое слово было произнесено вовремя и полновесно и всё ему отозвалось, породив в людях благо-воление и гармонию в природе.

Обратим внимание: Коран — единственное Писание, которое **прямо говорит о низпослании** Различения: *«И вот, Мы дали Мусе (Моисею — авт.) Писание и Различение, — может быть, вы пойдёте прямым путём!»* (сура 2:50). В суре 25:2, названной “Различение”, сказано, что Бог «создал всякую вещь и измерил её мерой». Придерживаясь этого Различения, пойдём дальше.

Ленинское определение «материи»: *«Материя есть философская категория для обозначения объективной реальности, которая дана человеку в ощущениях его, которая копируется, фотографируется, отображается нашими ощущениями, существуя независимо от них»*, — является переливанием из пустого в порожнее. Это “определение” эквивалентно следующему тождеству: «материя» ≡ «Объективная реальность». **Объективная реальность**, в свою очередь, есть Бог и сотворённое Им, **Мироздание в целом, Вселенная; а человек — частица сотворённого**.

Читаем определение далее: Вселенная «копируется, фотографируется, отображается нашими ощущениями, существуя независимо от них».

Проще и **более обще** говоря: информация из внешнего мира (впрочем, и из внутреннего тоже) воспринимается нашими органами чувств, запоминается бессознательно и хотя бы частично доходит до **осознания**, становясь неотъемлемым достоянием личности человека. Для восприятия информации (не только человеком) на любом этапе распространения информации необходимо:

- чтобы уровень сигнала был выше порога чувствительности приёмника;

- чтобы была совместимость приёмника, передатчика и среды между ними по способности ко взаимодействию друг с другом, то есть необходима совместимость по материальному носителю;
- чтобы была совместимость по системе кодирования, частотному диапазону и т.п.;
- чтобы прохождение информации как-то фиксировалось в приёмнике, т.е. изменяло его информационное состояние, и соответственно — упорядоченность каких-то свойственных приёмнику элементов, запоминающих и (или) отображающих информацию.

Если изложить это в терминах наиболее общих философских категорий, то:

1. есть нечто, что воздействует на подобное ему нечто, изменяя его состояние, его образ — это материя;
2. есть нечто, объективно существующее, но не материальное, что передаётся в процессе **этого взаимодействия, изменяющего состояние материи — отображения** — от одного материального носителя к другому и не утрачивает своего объективного качества при смене материального носителя — это информация по-русски: образы; «*Нет вещи без образа*» — Словарь В.И.Даля;
3. и присутствует ещё нечто, также нематериальное, что определяет различные качества **отображения** информации — порог чувствительности, система кодирования, частотный диапазон, поляризация несущей волны и т.п. — это всё частные меры различения параметров.

И эта троица: *материя, информация, мера* (через **ѣ** — «ять»: **мѣра**) — существуют в неразрывной связи друг с другом, образуя триединство. «Бог троицу любит», но Бог — не троица.

Человек — и особь и биологический вид — часть Вселенной. Человек имеет возможность воспринимать всю Вселенную как процесс-триединство: **МАТЕРИЯ** и **ИНФОРМАЦИЯ** изменяются по **МЕРЕ** развития. Первичность категорий материи, информации, меры означает, что категории пространства и времени — не первичные, а производные от первичных; т.е. *пространство и время не объективны в предельном случае обобщения понятий, а порождаются объективными разнокачественностями, составляющими триединство.*

Хотя человек может и не осознавать этого, даже услышав об этом, но в зависимости от того, какие категории свойственны его душе в

качестве образов объективно первичных разнокачественностей, возможны различные культуры восприятия Объективной реальности и её осмысления. *Эффективность каждой из общественных и личностных культур восприятия и осмысления Объективной реальности, построенных на том или ином определённом наборе первичных категорий, различна.* Это касается как стихийно сформировавшегося мировоззрения и организации психики, так и целенаправленно созданных. Вследствие этого, что очевидно до рези в глазах в одной из культур психической деятельности и свойственном ей мировоззрению, может “исчезнуть” в другой, или же предстать в виде, весьма далёком от первичного объективного образа, существующего в Объективной реальности¹.

Чтобы не быть голословными и показать разницу возможностей, приведём выдержку из “Книги для начального чтения” В.Водовозова (СПб, 1878 г.), предназначенной для самообразования в конце XIX века, в которой речь шла о воззрениях на Объективную реальность древних египтян:

«Самая главная каста, управлявшая всем, была каста духовных или жрецов. Они предписывали и царю (т.е. фараону — наша вставка), как жить и что делать... Высшим божеством египтян был АМУН. В его лице соединились четыре божества: вещество, из которого состоит всё на свете, — богиня НЕТ; дух, оживляющий вещество, или сила, которая заставляет его слагаться, изменяться, действовать, — бог НЕФ; бесконечное пространство, занимаемое веществом, — богиня ПАШТ; бесконечное время, какое нам представляется при постоянных изменениях вещества, — бог СЕБЕК. Всё, что ни есть на свете, по учению египтян, происходит из вещества через действие невидимой силы, занимает пространство и изменяется во времени, и всё это таинственно соединяется в четырёхедином существе АМУН».

То есть предельными обобщающими категориями, осознаваемыми в качестве первичных понятий об объективности Мироздания, в нынешней цивилизации на протяжении тысячелетий неизменно остаются: 1) “материя” (вещество); 2) “дух”, понимаемый и как “энергия”, “сила”, и как *управляющее начало, т.е. “информация”*; 3) “пространство”; 4) “время”.

¹ Более подробно см. наши мировоззренческие работы “К Богодержавию...”, “Диалектика и атеизм: две сути несовместны”. (Сноска 2003 г.).

Хотя слова, их обозначающие, и трактовки при более детальном их описании неоднократно изменялись на протяжении истории Западной региональной цивилизации, но неизменным оставалось одно: информация («образ», «идея») понятийно сокрыта и **неотделима в группе первичных понятий** от «духа» = «энергии» = «силы»; «материя» = «вещество» при дальнейшей детализации соотносилась с четырьмя стихиями (агрегатными состояниями вещества: «земля» — твёрдое; «вода» — жидкое; «воздух» — газообразное; «огонь» — плазма)¹. А *невидимые для большинства людей* общеприродные силовые поля, несущие информационно упорядоченную энергию, смешались с информацией в «нематериальном духе», или в некоем особенном «энерго-информационном поле»; природный вакуум — вовсе не пустота, а один из видов материи — стал «пространством-вместилищем», а «время» стало словом-знаком для обозначения неосязаемой непонятности.

Понятие же **мѣры** в таком мировоззрении — ...дцатая производная от первичных понятий, а “предопределённость” — неизповедимая несоизмеримость.

То есть наиболее разпространённому мировоззрению в нынешней глобальной цивилизации свойственно смешение объективных разнокачественностей в каждом из обобщающих понятий, лежащих в основе мировоззрения; *это — смещение понятийных границ во внутреннем мире человека относительно объективно данных разнокачественностей.*

Ленинские “копируется и фотографируется” — два частных вида общего свойства, присущего как Вселенной в целом, так и её отдельным фрагментам. Это свойство — **отображение** упорядоченности Вселенной. Отображение — передача информации из одного фрагмента Вселенной в любой другой (в том числе из одного в тот же самый между уровнями иерархии в его организации),

¹ Надо сделать оговорку о том, что этот набор природных стихий не общепризнанный. Так в китайской культуре набор природных стихий-элементов иной: ...дерево < почва < вода < огонь < металл < дерево... (А.Девятов, М.Мартirosян “Китайский прорыв и уроки для России”, Москва, «Вече», 2002, стр. 51), что во многом и определяет специфику миропонимания китайцев. Знаки «<» указывают на порядок преодоления элементами друг друга и направлены остриём в сторону более “сильного” элемента: дерево преодолевает почву, вода преодолевает огонь и т.д. по циклу. (Сноска 2003 г.).

приводящая к изменению упорядоченности фрагмента-приёмника (т.е. его носителей информации и соответственно — его информационного состояния, несомого им образа). Вселенная существует как непрерывный процесс отображения. Прекращение отображения через границы какого-либо фрагмента Вселенной ведёт к тому, что фрагмент исчезает для его окружающих, после чего гибнет, если не может сам стать полной Вселенной. “Благодаря” же марксистско-ленинскому «существованию независимо от них», принявший в сознание эту “независимость” человек выпадает из гармонии Мироздания по причине нарушений полноты и целостности **отображения Объективной реальности**. Это путь к гибели.

По отношению к информации вся **материя**, все материальные объекты, выступают в качестве носителя единого общевселенского **иерархически организованного многоуровневого** информационного кода — общевселенской **меры**. По отношению к **информации мера** — код (человеческий язык — частная мера, ибо он — код). По отношению к **материи** эта общевселенская **мера** выступает как многомерная (содержащая частные меры) **вероятностная** матрица возможных её состояний, т.е. “матрица” вероятностей возможных состояний; это своего рода «Многовариантный Сценарий бытия Мироздания», предопределённый Свыше. Он статистически предопределяет упорядоченность частных материальных структур (их информационную ёмкость) и пути их изменения при поглощении информации извне и при потере информации (конечно несомой материей).

И то, и другое может сопровождаться нарушением соразмерности, гармонии как отдельных фрагментов структуры, так и её иерархичности в целом. Утрата соразмерности — деградация, но по отношению к объёмлющим структурам, деградация каких-то частных фрагментов может быть развитием структуры в целом. Так цветочная почка проходит путь: почка, бутон, цветок, плод, семя, растение: и деградация элементов неотделима от развития системы в целом.

Судя по всему опыту человечества эта вероятностная матрица возможных состояний, **мера**, обладает голографическими свойствами в том смысле, что любой её фрагмент содержит в себе некоторым образом и все её остальные фрагменты во всей их информационной полноте. **Мера** пребывает во всём, и всё пребывает в **мере**. Благодаря этому свойству **меры** мир целостен и полон. Выпадение из **меры** — гибель. Изчерпание частной меры — переход в иную частную меру, обретение некоего нового качества.

Периодическая система химических элементов Д.И.Менделеева — один из фрагментов этой матрицы вероятностей возможных статистически предопределённых состояний. В соотношении долей разных изотопов, в наличии устойчивых, неустойчивых (время жизни которых ограничено статистикой их радиоактивного распада) элементов и изотопов ярко проявляется вероятностный характер этой матрицы, подчинение всего статистическим предопределённостям, нашедшим своё выражение в закономерностях уже свершившегося. Статистическая предопределённость на каждом иерархическом уровне Вселенной означает в частности, существование вероятности (число от 0 до 1) пребывания системы в каждом из объективно возможных её состояний, а также и информационно связанных с вероятностью характеристик (плотности распределения вероятности в пространстве параметров, описывающих систему; интегральных их характеристик и т.п.) Эта вероятность состояния системы может быть неизменной, а может меняться с течением процесса развития системы. Именно в этом смысле в контексте настоящей работы следует понимать слово “вероятно” и однокоренные с ним.

Статистические закономерности — отражение этой статистической предопределённости причинно-следственных связей в статистике массовых явлений на каждом иерархическом уровне организации Вселенной. Одинаковые причины при одинаковых условиях вызывают одинаковые в смысле статистики последствия, статистически предопределённые. Знание статистики прошлого, плотностей распределения вероятностей и **чувство общевселенской меры** в отношении непознанного — в совокупности позволяют прогнозировать, пророчить будущее с разной степенью точности и устранять из него по свободной воле неуютное в пределах, допускаемых иерархически высшим управлением. Но **непосредственное** чувство **общевселенской** меры лежит в основе всего человеческого. На фоне статистически упорядоченных процессов на каждом иерархическом уровне организации Вселенной протекает иерархически высшее адресное вмешательство в процессы данного уровня. Оно может отражаться в статистике как изменение плотности распределения вероятности в течение времени и как **чрезмерное** эпизодическое нарушение привычной статистики причинно-следственных связей.

Периодическая система Д.И.Менделеева — фрагмент более общего явления, легко видимый, поскольку лежит на границе раздела физики микромира и химии, а человек смотрит на него отрешённо извне. Но на других уровнях иерархии Вселенной материя предстаёт

только в устойчивых в течение некоторого статистически предопределённого интервала времени состояниях, обладающих определёнными статистическими характеристиками.

Вся материя во Вселенной упорядочена по мере, структурирована. То, что кажется хаосом, при более широком взгляде оказывается элементом объемлющей упорядоченной структуры; и сам “хаос” содержит вложенные в него упорядоченные структуры и упорядочен статистическими закономерностями, позволяющими отличить один “хаос” от другого.

“Случай” не опровергает статистику множества “случаев”, а дополняет её. “Случайность” на каждом иерархическом уровне организации Вселенной — **предопределённость вероятности “случая”** матрицей возможных состояний — **полной** общевселенской мерой; то есть это — статистика хаоса данного иерархического уровня (структуры) плюс статистика целенаправленного вмешательства иерархически иных уровней организации Вселенной (структуры). Для реализации вероятностной предопределённости (“случайности”) необходимо информационное соответствие фрагмента Вселенной, где она происходит, и окружающей среды. Случайность — не синоним безпричинности и безцельности. Кроме того, «Случай — мощное мгновенное орудие Провидения» — А.С.Пушкин.

Явления резонанса и автоколебаний позволяют уподобить рассматриваемые возможные состояния структур Вселенной двоичной системе кодирования информации на основе парных состояний, соответствующих 1 и 0 (1 — резонанс или автоколебания, 0 — их отсутствие), знакомой по техническим приложениям.

При этом информационная ёмкость на одном и том же интервале времени любого высокочастотного диапазона больше, чем низкочастотного по сравнению с ним. По этой причине, находясь в высокочастотном диапазоне, наблюдатель может снять всю информацию из низкочастотного; но не наоборот, поскольку низкочастотный наблюдатель не сможет рассмотреть в своём диапазоне все кодовые группы, прошедшие в высокочастотном диапазоне за тот же интервал общего им обоим времени. Для этого ему необходимо разместить в своём низкочастотном диапазоне все кодовые группы высокочастотного диапазона, на что в низкочастотном диапазоне потребуется гораздо большее время, нежели время их прохождения в высокочастотном диапазоне.

Невидимым тонким мирам, о которых издревле говорят религии, в нашем понимании соответствуют более высокочастотные диапазоны

колебаний материи в Мироздании. Так же в информационном обмене играет роль поляризация (направленность) колебаний, несущих информацию. Ортогональный по поляризации мир, перпендикулярный к нашему, для нас невидим за исключением области пересечения с нашим; параллельный мир — видим и может быть частью нашего мира.

Организация подавляющего большинства структур соответствует более сложным системам кодирования, чем двоичная, но всё более сложные коды могут быть преобразованы к двоичному, и в этом смысле они эквивалентны ему. Поскольку все частные ограниченные структуры обладают многоуровневой информационной ёмкостью, то они откликаются на внешнее воздействие вероятностным образом соответственно отношению упорядоченности внешнего воздействия к их внутреннему информационному состоянию.

Отклик структуры на **определённое** воздействие также почти однозначно предопределён, т.е. детерминирован, если на воздействие отвечают информационно наполненные, завершившие своё развитие иерархические уровни в организации структуры. Слово “почти” здесь указывает на вероятностную предопределённость ошибки в результате деградации структуры при потере ею ранее накопленной информации. Отклик структуры на определённое воздействие случаен, т.е. неоднозначен и вероятностно предопределён **мерой**, если воздействию отвечают информационно ненасыщенные иерархические уровни организации структуры, осваивающие потенциал своего развития. Освоение потенциала идёт путём случайного, т.е. вероятностно предопределённого **мерой**, перебора накопленных и проходящих через структуру информационных модулей. Благодаря **мере** воздействие-вопрос уже содержит в себе ответ-отклик, правильный в статистическом смысле. Вопрос и ответ — это две формы одного и того же смысла.

При взгляде извне сочетание детерминированного и случайного в указанном смысле слова откликов при достаточной сложности обрабатываемых информационных модулей воспринимается как проявление интеллекта. В таком понимании объективности информации интеллект — общеприродный, вселенский процесс. Различие между частными интеллектами — в принадлежности к иерархическим уровням организации Вселенной, в материальных носителях и т.п.; т.е. различия по освоенным ими частным фрагментам общевселенской **меры**. Взаимопонимание тем более возможно, чем больше совпадают их частные меры; для начала же

взаимопонимания необходимо хотя бы соприкосновение частных мер или посредник (интерфейс), тоже некая **мера**.

Спираль эволюции ограниченных природных структур (и возможно Вселенной в целом) не болтается в пространстве формальных параметров, описывающих их развитие, как попало, а разворачивается по вероятностной многомерной матрице возможных состояний в процессе отображения информации в соответствии с этой же матрицей: любой вопрос уже несёт в себе ответ. Так эволюция протекает в соответствии с вероятностными предопределённостями случайным образом по **мере** развития. Выход на новую ступень эволюции становится всё более вероятен по мере насыщения информационной ёмкости структуры на развивающихся уровнях в её организации.

При этом **необратимый** выход на новую ступень развития возможен только после информационного насыщения структур предыдущих этапов. Именно поэтому не следует пытаться обогнать меру развития. Всё равно придётся возвращаться: это вопрос вероятностно предопределённого времени. Против него неуязвима только добросовестность, имеющая прочные тылы.

Образом эволюционного развития ограниченной структуры в трёхмерном факторном пространстве является опускание и укладка цепи в коническую воронку с кольцевыми, а не спиральными, ступенчатыми стенками. Воронка — прозрачная. Поэтому её конфигурация видна только на прошедших этапах эволюции. **Будущие этапы видны как разрозненные кратковременные эпизоды**, когда в соответствии с вероятностными предопределённостями сильно отклонившийся от центра воронки виток скользит вниз по ступенчатым бортикам воронки там, где она ещё не заполнена. Стенки воронки — кольцевые ступени, а не возходящая спиральная ступень. Поверхности ступеней наклонены к центру воронки так, что виток цепи может лежать на поверхности ступени достаточно устойчиво только, если его подпирают снизу другие витки. Так заполнение воронки цепью идёт по спирали, но спираль укладывается в трёхмерном факторном пространстве сообразно форме воронки, обеспечивая устойчивый (в смысле необратимости) выход на новую ступень эволюции (порог на борту воронки) очередного уровня структуры лишь после заполнения всего предыдущего объёма воронки. Цепь, падающая быстро, может разрушить хрупкую воронку или запутаться, тогда эволюция делает отступление назад, после чего процесс возобновляется, но иначе, поскольку даже одни и те же вероятностные предопределённости и

прямое вмешательство Свыше, коим подчинено опускание цепи, вряд ли повторяют в точности прежний порядок витков.

В этой аналогии прозрачная воронка с кольцевыми ступенчатыми стенками играет роль **меры** — матрицы возможных состояний (образов) материи — единой общеприродной системы кодирования информации. Цепь — аналог потока энергии, несущего информацию.

Отсутствие в ленинском определении “материи” видения на уровне осознания процесса-триединства: *материи-информации-меры* — мировоззренческий корень всех несуразностей советского периода истории, поскольку влечёт за собой смещение и исчезновение понятийных границ при словоупотреблении. Возприятие жизни в качестве *безысходного кошмара, в котором невозможно сделать выбор линии поведения, освобождающей от кошмара*, — результат невладения Различением общих законов бытия, равно развития, в их конкретных проявлениях. Так в очередной раз проявилась слепота материализма.

Бог создал всякую вещь и измерил её мерой. Почему бы вам не поразмыслить? — Это не цитата, но Коран часто обращается к разуму его читающих подобным образом. По воле Всевышнего всё материально и всему приданы информационные характеристики сообразно мере (равно статистически множественному предопределению): так это будет звучать в терминологии не только религии, но и современной науки. **Различение** в терминологии религии (Коран — 2:50, 25:2; Библия — 3-я книга Царств, 3:5 — 10; Павел Евреям, 5:14) в нашем понимании лежит в основе **Методологии** познания науки. Наука и религия, лишённые Различения и методологии, — мертвящее слово догматики, которое не могут осмыслить фарисеи обоих “храмов”. Наука и религия человечества, владеющие **Различением**, не альтернативны друг другу, а образуют некую принадлежащую общевселенской **этике** целостную общность, т.е. **жизнеречение**.

Вселенная едина и целостна. Выделение из **целостности** частных явлений и объектов — **особенность мировозприятия человека**, пользующегося ограниченными частными мерами при их различении. В основе выделения частного объекта, лежит даваемое непосредственно Свыше каждому Различение — способность разделить в своём восприятии целостную Объективную реальность на две составляющие «это — не это». Только после этого разделения на «это — не это» возможно осмысление воспринятой таким способом (*в предельно двоичном коде*) информации.

Вопрос о локализации объекта Вселенной, выделение из неё частного процесса — всегда вопрос об уровнях тех или иных физических полей, несущих информацию об объекте, принимаемых в качестве граничных для объекта; это вопрос о пороге чувствительности средств восприятия этих физических полей. То есть это вопрос об информационных характеристиках и выборе меры их различения. Для одних и тех же объектов он каждый раз решается по-разному в зависимости от конкретной задачи. **Человек выбирает** частную меру из множества, уже освоенного на прошедших этапах развития его мировоззрения, и: в одних задачах планета — идеальная материальная точка; в других — правильная сфера; в третьих — тело весьма сложной формы; в иных — нечто, постепенно переходящее в космический вакуум, который, в свою очередь, весьма далёк от идеальной теоретической пустоты. Реальный вакуум — не ничто, а объективно существующее **нечто**, обладающее некой структурой, лежащее в основе привычных видов материи: поле, вещество; он сам — материя в одном из состояний. И так во всех задачах. **Мировозприятие и выражающее его мировоззрение человека обусловлены освоенной им — в пределах данного Свыше Различения — мерой бытия.**

Все частные процессы во Вселенной-процессе носят **колебательный** характер. Импульсный процесс — частный случай колебательного. По этой причине резонансные и автоколебательные явления играют особую роль, возможно являясь своего рода фундаментом Мироздания. Всё, что на первый взгляд кажется непоколебимым и неизменным, при более глубоком взгляде имеет в своей основе те или иные колебательные процессы: неизменность — стационарность каких-то колебаний. Параметры колебаний: поляризация, число полных колебаний в процессе, амплитуда, частота, фазовые сдвиги разных частных процессов во Вселенной изменяются с течением процесса и порождают время (точнее, некое время) и объективно обусловлены общевселенской **мерой**.

Понятие времени возникает у субъекта в процессе отображения одного колебательного процесса (или их совокупности) на другой колебательный процесс, частота которого избрана в качестве эталонной. Чтобы понять это, необходимо увидеть, как триединство материи-информации-меры порождает пространство и время. В нашем понимании: **Что объективно существует — то субъективно познаваемо.** Это означает, что всё познаваемо объективно единообразно с некоторой субъективной **несообразностью и несоизмерностью (ошибкой)** познания. То, что

привносится в качестве ошибки самим субъектом-исследователем в познание — должно исследовать в самом субъекте.

Если смотреть на историю познания объективной природы пространства и времени *в их «чистом» виде*, т.е. в виде, «очищенном» от материи, то — не было такого познания. Было много нежизнеспособного пустословия философов об их объективности, а реально была *практика измерений*. В ходе истории изменялась только эталонная база измерений. В основе эталонов измерителей пространства были: сначала — сам человек (локоть, шаг, пядь, дюйм, фут и т.п.); потом — дуга земного меридиана; ныне — длина волны света в вакууме, излучаемого светильником на основе криптона-86 (изотоп элемента Периодической таблицы). В основе эталонов измерителей времени была периодичность астрономических явлений на земном небосводе (Луны, Солнца, Сириуса), а ныне — “цезиевый эталон ЧАСТОТЫ и ВРЕМЕНИ” (выделено нами; “Энциклопедический словарь”, Москва, 1986 г.). То есть эталонная база измерений “пространства” и “времени” технически сближалась. Но все эталоны были материальными носителями информационных процессов и состояний.

И в принципе ничто, кроме приверженности привычному мировоззрению «независимости объективных пространства и времени» и кое-каких технических трудностей не мешает связать эталон времени с частотой световой волны излучения того же самого криптонового светильника, на котором основан эталон измерения пространства: если есть длина волны, то есть и частота этой волны, размерность которой¹ $1/[время]$. Т.е. $[время]=1/[частота]$.

Можно в принципе перейти и к иному объекту микромира, связав с ним оба эталона, но в любом случае с исчезновением объекта-эталона исчезнут и “пространство” и “время”, как объективные процессы, несомые эталонным объектом, представляющим собой объективное триединство материи-информации-меры²; после чего останутся

¹ Формулы, в которых переменные взяты в квадратные скобки, в физике понимают не в смысле количественных соотношений, а в смысле соотношения размерностей входящих в них величин.

² Пусть философы-материалисты не утруждают себя обвинениями в «субъективном идеализме» за наш отказ признать объективность пространства и времени в качестве первичных и предельно общих



только пустые, объективно непознаваемые филологические абстракции “пространство” и “время”, поскольку пространство и время в их «очищенном» от материи виде объективно не существуют. Противоположное мнение возникает из отождествления вакуума с «объективным ничто», хотя вакуум — не «ничто», а одно из агрегатных состояний материи, отличное от других её агрегатных состояний: вещества, плазмы, полей.

То есть, если идти от Мироздания как от целостного СВОЕОБРАЗНО РАЗМЕРЕННОГО объекта, частью которого является и сам человек, то понятия “пространство”, “время” вторичны по отношению к объективной мере-предопределению¹ и понятию о ней. Они возникают в процессе прямого или опосредованного соотнесения наблюдаемого объекта (процесса) с неким подобным ему в некотором смысле объектом-эталоном, хотя это соотнесение не всегда определённо осознаётся субъектом. Один из путей соотнесения измеряемого объекта с эталоном даёт восприятие временной соизмеримости, другой — даёт восприятие пространственной соизмеримости.

Знаменитая формула $E = mc^2$ связывает два способа измерения количества материи (возможно измерение единицами энергии и всем привычное — единицами массы) с пространственной и временной соизмеримостью. Такого же рода взаимообусловленности встанут из соотношения неопределённостей Гейзенберга. Даже если эти формулы современной нам физики объективно содержат некоторую количественную неточность, тем не менее они отрицают объективную независимость пространства и времени как информационных характеристик, предопределённого в мере, бытия материального Мироздания.

То есть «пространство», «время» — не свойства объективного «пустого вместилища», в которое помещено материальное Мироздание со всеми в нём живущими, а свойства самого триединого Мироздания, воспринимаемые человеком в качестве соразмерности (соизмеримости) фрагментов Мироздания, существующего как процесс вероятностно предопределённых МЕРОЙ переОБРАЗований

категорий. У нас иные представления об объективности и субъективизме.

¹ Если говорить языком математики, то мера-предопределение — матрица (статистически упорядоченное множество) возможных состояний Мироздания и его фрагментов и переходов из одного состояния в другое.

МАТЕРИИ при отображении информации, переносимой вместе с энергией (материей) из одного фрагмента Мироздания в другой.

Но ни один из путей соотнесения невозможен, если отсутствуют объекты, несущие в себе триединство материи-информации-меры, способные ко взаимодействию, один из которых избирается в качестве эталона, и с которым сравнивается (соизмеряется) другой. Время воспринимается тем в большей степени в качестве *объективного времени*, чем более разпространён в природе класс процессов из которого выбирается эталонный процесс времени. По этой причине цезиевый эталон частоты и времени предпочтительнее астрономического в силу уникальности каждого из астрообъектов и множественности атомов.

В принципе любой процесс, в котором может быть выявлена периодичность изменения некоего свойственного ему качества, может быть избран в качестве эталонного процесса времени.

Единицей измерения времени при этом станет полный период либо какая-то явно отличная от других доля полного периода эталонного процесса. Безусловно, что все эталоны при этом остаются соизмеримыми между собой, но некоторые из них — при соотнесении друг с другом — не будут обладать свойством равномерности. То есть разные периоды одного процесса будут разной длительности, если их продолжительность измерять в соответствующих им в объемлющем совокупном процессе периодах другого. Ни один эталонный процесс самим собой измерен быть не может¹. Что касается эталонов времени, то эталон времени не измерим самим собой по причине исчезновения в прошлом его предшествующих периодов.

Соответственно из множества процессов связанных с иерархически многоуровневой системой, обладающей множеством *разнообразных* качеств, можно избрать не один эталон, а несколько эталонов — свой для каждого из уровней её организации, свой для каждого из множества её качеств. В этом случае соотношение

¹ Ёмкое образное представление об этом дано в мультфильме “38 попугаев”. Как из него известно, длина Удава составила «38 попугаев и одно попугайское крылышко». Если бы не помощь Попугая, принявшего на себя роль эталона длины, то Удав бы так и остался удавом неведомой единичной длины, выраженной в «удавах».

эталонных частот будет характеризовать режим, в котором находится система.

Именно по этой причине, будучи вторичной по отношению к мере категорией, время не объективно и не абсолютно. Измерение (восприятие) времени основано на выборе эталона — процесса-маятника — и подсчёте числа полных колебаний. Выбор же эталонного процесса-маятника (это тоже мера) всегда субъективен, хотя может и не осознаваться как выбор. Отсюда и восприятие времени разное. Гамлетовское «Разпалась связь времён» — выражение путаницы субъекта в привязке множества процессов в их иерархии к определённом эталону времени.

По отношению к субъекту процесс, несущий эталонную частоту, может быть внешним и внутренним. Как объективное воспринимается время, основанное на эталонных процессах, протекающих, как внутри субъекта, так и вне его. “Степень объективности” времени тем выше, чем наиболее общие для Вселенной и пространственные процессы выступают в качестве эталонных. Наиболее общие процессы в пределе расширения своей общности неотличимы друг друга внутри субъекта и вне его: поэтому наиболее “объективное” **некое** общевселенское время изнутри этой Вселенной непознаваемо.

Субъективизм восприятия времени носит двоякий характер: во-первых, по уровню в иерархии Вселенной, в котором протекает эталонный процесс, отсюда время астрономическое, физическое (локальное), биологическое, социальное и т.д.; во-вторых, с тем, какая сторона в эталонном процессе для субъекта в каждом конкретном случае представляется наиболее важной — материальная или информационная вне зависимости от материальных носителей сравниваемого и эталонного процессов.

Примером этого может быть моделирование на аналоговой вычислительной машине некоего процесса, хотя бы посадки самолёта. Физическое время для моделируемого и моделирующего процессов может быть различным. Реальный процесс посадки длится десятки секунд; при моделировании на аналоговой машине моделирующий процесс можно при необходимости растянуть на часы. Но графики изменения сходственных параметров моделируемого и моделирующего процессов могут быть построены на одном чертеже и совпадать началом и концом процессов. В этом случае информационное время будет для них общим, хотя физическое время будет различным.

Соотношение эталонных частот времени на разных уровнях иерархически организованной системы, а также в пределах каждого из свойственных системе качеств может меняться в процессе её развития, что неизбежно влечёт за собой изменение поведения системы вплоть до трансформации её в качественно иную.

Иным видом соизмеримости обусловлено восприятие пространства. Но оба вида соизмеримости взаимно связаны фундаментальными соотношениями физики: эквивалентности энергии и массы $E=mc^2$; и соотношением неопределённостей Гейзенберга $\Delta p \Delta x \geq \hbar$ — неопределённость в измерении импульса частицы, умноженная на неопределённость в измерении её координаты не менее величины постоянной Планка (измерение пространства требует времени, а измерение времени требует пространства, и оба они невозможны, если нет эталонного объекта, в котором *материя, информация, мера* слиты в триединстве).

В контексте **всей** данной работы термин «объективный» и однокоренные с ним по отношению к процессу (или объекту) означает: процесс, протекающий без нашего вмешательства и без управляемого вмешательства со стороны иных вполне **определённых** субъектов в пределах разброса параметров, допускаемого иерархически Наивысшим Всеобъемлющим управлением. Термин “субъективный” означает: принадлежащий субъекту, порождённый им; а по отношению к процессу (или объекту) отсутствие объективности, т.е. на них оказывается воздействие вполне определённых субъектов в пределах, допускаемых иерархически высшим объемлющим управлением. Если субъект, вмешивающийся в течение процесса, не определён, а анонимное управление процессом не воспринимается в качестве такового, то процесс видится как объективный процесс самоуправления.

Иерархически высшее объемлющее управление также полагается объективным фактором по отношению к любому управляемому им объекту, так как директивно изменить его характер по своей субъективной воле иерархически низший объект не может. В таком представлении объективен (с оговорками о Всевышнем — Боге, Творце и Вседержителе) только процесс-триединство Вселенная в целом: **материя** и **информация** изменяются в **мере**. В нашем понимании, триединство *материя-информация-мера* — это минимум изначальных философских категорий, необходимых для описания мира и формирования упорядоченной **системы** осознанных и

неосознанных стереотипов человека, входящих в состав алгоритмики¹ его психики:

- стереотипов различения явлений и оформления их образов во внешнем и внутреннем мирах человека;
- стереотипов отношения к ним;
- стереотипов отношений между ними;
- стереотипов внешнего и внутреннего поведения и других.

Мир познаваем человеком в силу общности для человека и природы материи, информации, меры и общности свойства отображения информации, и общности для них Всевышнего. Идея Бога, Творца и Вседержителя в культуре — не произведение “художественного творчества” людей, а отражение в жизни общества объективного надмирного бытия Божия.

Всеобъемлюще единственное доказательство бытия Божиего Бог даёт каждому человеку Сам. Доказательство это сугубо объективное, хотя реакция на него индивида и субъективна вплоть до полного отрицания истинности действительно данного ему доказательства. Суть доказательства в том, что *Бог поистине отвечает в соответствии со смыслом молитвы каждому верующему Ему, если человек делами своей жизни сам отвечает Богу, когда Бог говорит через совесть человека или обращается к нему на языке жизненных знамений и через других людей.*

Познание — это расширение своей личной ограниченной частной меры при освоении общевселенской меры в процессе получения из неё информации. **М-бра** — матрица возможных состояний —

¹ Алгоритм — искажённое аль-Хорезми — имя среднеазиатского математика средних веков. Его именем называется преемственная последовательность действий, выполнение которой позволяет достичь определённых целей. Также алгоритмом называется описание такой последовательности действий. Алгоритм представляет собой:

- совокупность информации, описывающей характер преобразования входного потока информации в каждом блоке алгоритма, и
- мер (мерил), управляющих передачей потоков преобразуемой в алгоритме информации от каждого блока к другим.

Под алгоритмикой понимается вся совокупность частных функционально специализированных алгоритмов.

Среди понятий, свойственных субкультуре на основе гуманитарного образования терминам «алгоритм», «алгоритмика» наиболее близок термин «сценарий», причём сценарий — многовариантный. (Сноска 2004 г.).

объективна. Но ограниченному временем, ресурсами, локализацией субъекту она доступна только в какой-то её части: отсюда субъективизм, то есть неполнота, ограниченность, мозаичность (целостность картины, набранной из частных) и калейдоскопичность (несвязность частных, не отображающих в их совокупности упорядоченности и целостности) восприятия мира.

Знание факторов, обуславливающих частный процесс в триединстве Вселенной, позволяет во многих случаях **объективно** привести процесс, протекающий **объективно**, к **субъективно** выбранному режиму течения из множества **объективно** возможных вариантов развития процесса. В этом отношении — главное содержание понятия **управление**.

Управление — информационный обмен между объектом управления, находящемся в некой среде, и управляющим субъектом; либо при отсутствии локализованного управляющего субъекта — циркуляция информации по замкнутым контурам в самоуправляющейся системе в процессе её обмена со средой. Управление и отображение — взаимно вложенные понятия, поскольку управление — кольцевая замкнутость прямого и обратного отображений. Вместе с тем управление — и единая функция, представляющая собой иерархически упорядоченную совокупность разнокачественных действий, и процесс, протекающий во времени и *способный породить некое время*.

С этих общих мировоззренческих позиций и будет вестись дальнейшее изложение.

I. ГЛОБАЛЬНЫЙ ИСТОРИЧЕСКИЙ ПРОЦЕСС КАК ЧАСТНЫЙ ПРОЦЕСС В ГЛОБАЛЬНОМ ЭВОЛЮЦИОННОМ ПРОЦЕССЕ БИОСФЕРЫ

Нет столь великой вещи, которую бы не превзошла величину ещё большая. Нет вещи столь малой, в которую не вместились бы ещё меньшая.

К. Прутков

Для подавляющего большинства наших современников глобальный эволюционный процесс биосферы — это процесс развития материальных жизненных форм (видов живых организмов), возникших на основе “неживой материи”. При этом более сложные новые виды постепенно дополняли полноту ранее существовавших в биосфере видов, либо вытесняли некоторые из них. За всё время существования органической жизни на Земле видовой состав биосферы неоднократно обновлялся. Склонность науки к материализму, а точнее, к **бездуховности**, механистичности в последние несколько столетий привела к тому, что из её рассмотрения выпало усложнение информационного обеспечения биологических видов в процессе их жизнедеятельности, то есть духовная эволюция биосферы. Однако есть и иные точки зрения на эволюцию биосферы, отличные от общематериалистической.

В том, что последние годы массово пропагандируют последователи Международного общества сознания Кришны, вообще нет эволюции. Есть только иерархически упорядоченная данность жизненных форм, по которой кочуют души в процессе перевоплощения в соответствии с законом кармы (законом воздаяния в последующих воплощениях за злые и добрые деяния, совершённые в текущей и прошлых жизнях). И так до скончания веков жизни этой Вселенной. Цель души — вырваться из колеса перевоплощений, разорвав цепи кармы.

Некоторые учения, признающие перевоплощения душ, утверждают, что одновременно протекают два эволюционных процесса: процесс развития душ, перевоплощающихся в соответствии

с законом кармы и накапливающих жизненный опыт; и процесс развития материальных форм, в которых души в процессе перевоплощения обретают опыт. Хотя какая-то часть душ может регрессировать, воплощаясь в соответствии с наработанной кармой во всё более примитивных иерархически низших формах, но для подавляющего большинства душ процесс носит в вероятностном смысле односторонний характер возхождения к высшему (т.е. вероятность возхождения при перевоплощении не ниже 0,5). Когда достаточное количество душ выходит на уровень развития, при котором воплощение в уже существующих жизненных формах не может обогатить эти души новым жизненным опытом, то для обеспечения их дальнейшего развития иерархически высшее объёмлющее управление, контролирующее процесс эволюции, создаёт новые жизненные формы.

Библия нигде прямо не говорит об эволюционном процессе биосферы в целом. Но повествование первой главы книги Бытие, если разсматривать его в качестве образной формы описания эволюционного процесса, даёт такой порядок появления живых организмов: сухопутные растения (1:11, 12), пресмыкающиеся (появляются в воде) и птицы (1:20 — 22), сухопутные животные (1:24, 25), человек. Это, в общем-то, повторяет, согласуясь с данными науки, порядок возникновения типов и классов живых организмов, хотя этапы появления бактерий, водорослей, моллюсков, кишечнополостных, насекомых по неизвестным причинам выпали из повествования. Об исчезновении одних видов и появлении других при смене биосфер также ничего не говорится. О вторичных воплощениях ранее живших людей Библия говорит как о единичных фактах: например, Иоанн-Креститель ранее жил как Илья-пророк (Матфей, гл. 11:14, 17:12). Ученики задают Иисусу вопрос о слепом от рождения: *«Равви! Кто согрешил, он или родители его, что родился слепым? Иисус отвечал: не согрешил ни он, ни родители его, но это для того, чтобы на нём явились дела Божии»* (Иоанн, гл. 9:1 — 3). Этот эпизод иногда толкуют в том смысле, что ученики знали о многократных воплощениях, поскольку для них вопрос имеет смысл, если слепота — воздаяние за грехи прошлой жизни. Иисус принимает вопрос как имеющий для Него тот же смысл и тем подтверждает многократность воплощений.

Притча же о смерти богатея и нищего Лазаря, навечно попавших в ад и рай соответственно (Лука, 16:14 — 31), отрицает прямо возможность возвращения в этот мир после смерти: богатею отказано в просьбе вернуться, дабы увещевать брата.

Апостол Иаков пишет: «Возхотев, родил Он нас словом истины, чтобы нам быть некоторым начатком Его созданий» (Собранное послание, 1:18). Если человек — некоторый начаток Его созданий, то это место Нового Завета можно понимать как библейское указание на эволюцию душ, в которой быть человеком — всего лишь ступень. Но может ли душа на ней топтаться из воплощения в воплощение или пребывает на ней однократно, однозначно из Библии понять нельзя.

Коран также нигде прямо не говорит об эволюции материальных форм и многократном перевоплощении душ. Но и в Коране есть места, которые мы можем рассматривать в качестве описания эволюционного процесса биосферы в образной форме. Так сура 23 гласит:

«12. Мы уже создали человека из эссенции глины,

13. потом поместили Мы его каплей в надёжном месте,

14. потом создали из капли сгусток крови, и создали из сгустка крови кусок мяса, создали из этого куска кости и облекли кости мясом, потом Мы вырастили его в другом творении, — благословен же Бог, лучший из творцов!»

В отличие от Библии Коран не вдаётся в подробности возникновения в хронологической последовательности растений, рыб, птиц, пресмыкающихся и т.п., однако единственный раз он обращает внимание на факт деградации: происхождение обезьян от иудеев, нарушавших святость субботы (сура 2:61).

Стих 12 приведённого фрагмента можно рассматривать как появление органических веществ из неорганических; 13 — раствор органики в развитии; 14 — появление клеток, это отличает кровь от других, органику содержащих жидкостей; 14 — появление многоклеточных организмов и развитие в них внутренних скелетов и рождение человека от не-человека (вырастили его в другом творении). И далее:

«15. Потом вы после этого умираете.

16. Потом вы в день Воскресения будете воздвигнуты.»

Кто хочет, может воспринимать этот фрагмент в качестве описания развития индивидуального человеческого организма от зачатия (в котором участвует “эссенция глины”?) до смерти, но пусть он вспомнит, что в процессе внутриутробного развития зародыш повторяет в целом все этапы эволюционного пути биосферы, известного палеонтологии (онтогенез следует филогенезу).

Коран, как и Библия, в качестве общей судьбы человечества обещает день воскресения мёртвых и суд Божий над живыми и над воскрешёнными, после которого либо вечная геенна огненная для

злочестивых, либо вечное пребывание в раю. Но Коран прямо не говорит о том, что до судного дня будет происходить с душой (несущей всю информацию о делах своих в жизни) после смерти тела, а даёт главным образом рекомендации о временной земной жизни, предшествующей жизни вечной. Кроме того, он даёт общемировоззренческую информацию, утверждая содержательное единство всех Откровений, и призывает к **размышлению** о мироустройстве.

Тем не менее сура 80 повествует:

«17. Из чего Он (Бог — авт.) его (человека — авт.) создал?»

18. — Из капли!

19. Создал его и соразмерил,

20. потом дорогу ему облегчил.

21. Потом его умертвил и похоронил.

22. Потом, **когда пожелал, его воскресил.** (Выделено нами — авт.)

23. Так нет! Не совершает он того, что повелел Он!»

Сура 56 Падающее (Постигающий: — Г.С.Саблуков) также затрагивает вопрос о жизни и смерти человека:

«58. Видели ли вы то, что извергаете семенем, —

59. вы ли творите это, или Мы творцы?»

60. Мы распределили вам смерть, — и Нас не опередить! —

61. с тем, чтобы заменить вас подобными, и **воссоздать вас** (выделено нами — авт.) в том, как вы этого не знаете.

62. Вы ведь знаете уже первое создание, и **почему бы вам не поразмыслить?»** (Выделено нами — авт.)

Г.С.Саблуков:

«56:61. для того, чтобы сменить вас подобными вам, и воссоздать вас в такое время, которого не знаете. 62. Вы уже знаете о первом создании; о если бы вы вспомнили **и о втором!**» (Выделенные слова добавлены в переводе Г.С.Саблукова; можно также добавить и слово “повторном”).

Сура 2:26. «Как вы не веруете в Бога? Вы были мёртвыми, и Он оживил вас, потом Он умертвит вас, потом оживит, потом к Нему вы будете возвращены».

Сура 2:149. «Не говорите о тех, которых убивают на пути Бога: “Мёртвые!” Нет, живые! Но вы не чувствуете».

Это некоторые фрагменты Корана, которые допускают возможность понимания в смысле многократных воплощений души в период до судного дня по воле Всевышнего и возможность жизни души вне мёртвого тела во времена между воплощениями.

Но есть в Коране и прямые отрицания многократных воплощений души на Земле. Сура 23 сообщает:

«101. А когда придёт к одному из них смерть, он скажет: “Господи, верни меня:

102. может быть, я сделаю благое в том, что оставил”. Так нет! Это — слово, которое он говорит, а за ними — преграда до того дня, когда они будут воскрешены.

103. И когда подуют в трубу (судный день — авт.), то не будет в тот день родства среди них, и не будут они расспрашивать друг друга».

Человечество и в Коране неким образом информационно, духовно связано с биосферой.

Сура 35:44. «Если бы Бог взыскивал с людей за то, что они приобрели, Он не оставил бы на её (Земли — авт.) поверхности никакого животного, но Он отсрочивает им до некоего названного срока».

Если исходить из того, что человек на Земле приобретает «карму» и души части грешников выпадают из человечества в фауну в последующих воплощениях, то можно понять, почему в этом стихе возможность взыскать с людей за их дела связывается с истреблением всего животного мира.

Также многочисленные библейские и коранические обвинения современников в убийстве в прошлых поколениях пророков — посланников Всевышнего к людям — понятны, если души, к которым они обращены в настоящем, в какой-то форме жили во времена свершённых преступлений, либо же души предков или их дубликаты-копии (полные или частичные) в какой-то форме присутствуют в **первозданных душах** живущих. Иначе — первозданная человеческая душа виновата в грехах и преступлениях предков, коих при всей своей благонамеренности удержать от их свершения не может; тогда она наследует их вину силою внешних обстоятельств, а не свободным выбором своих дел и линии поведения, сделанных в текущей или прошлой жизни, с последствиями которого она сталкивается теперь. То есть при взгляде из этого мира нарушаются причинно-следственные связи: потомкам ставится в вину неправильное воспитание и злые дела их предков. Жизненные обстоятельства мы объективно наследуем, но принять на себя вину за то, что не могли предотвратить, если мы первозданные души, — не можем.

Пока же наиболее общая модель эволюции — множество индивидуальных развитий душ при многократных воплощениях в

разных телах. Возпоминания же о прошлых жизнях на уровне сознания у большинства блокируются, дабы стимулировать мышление и творчество, чтобы по лени своей не повторяли прежних ошибок, следуя дорогой привычного греха, и могли начать учиться “жить с новой страницы” — мечта многих школяров-двоечников. При этом, когда выделяется некое подмножество из числа душ, освоивших наивысшую жизненную форму из существующих в биосфере, то устраивается судный день, после которого души этого подмножества воплощаются уже в неких новых, специально для них созданных жизненных формах.

Известна также точка зрения, что сознание человека — первозданная душа, а в его подсознании живёт многократно воплощающаяся душа. Таким образом в каждом человеке — две души. После смерти организма души разделяются, и первозданная душа начнёт свой процесс многократных воплощений в подсознаниях последующих поколений (В.Лаврова “Ключи к тайнам жизни. Потусторонний мир”, “Союзбланкиздат”, 1991, Таллинн). То есть души при воплощениях размножаются.

В едином эволюционном процессе, протекающем по мере возможных состояний, развиваются и материальные формы — этот процесс отслеживает материалистическая наука; и информационное обеспечение жизнедеятельности этих форм, то есть души — этот процесс отслеживают оккультные школы и некоторые религии. И видимо не случайно в одном из древних символов две змейки обвивают один окрылённый жезл. Владелец жезла — *Гермес*, обожествлённый посланник, некогда, по легендам, принёсший знания в Египет. От него пошёл **герметизм** — тайные знания под грифом секретности: «только для посвящённых, за разглашение — смерть». Жезл издревле — **символ некой власти и мера** длины. На аллегорическом рисунке жезл — символ меры вообще; а две змейки, головы которых на одном уровне, символизируют два взаимно обусловленных процесса эволюционного развития материальных форм и душ (информационных модулей), накапливающих информацию, управляющих этими материальными формами. Змейки, в отличие от верёвочек, имеют головы и умеют ползать только головой вперёд, что символизирует однонаправленность эволюционного процесса. Рука, держащая жезл-меру, направляет развитие двух эволюционных спиралей — материи и информации — вверх по иерархии Вселенной. Головы змеек на одном уровне, как символ соразмерности: эволюционный процесс материи не может обогнать эволюционный процесс духа или отстать от него. Отсюда

видна и вздорность “основного” вопроса философии диалектического материализма: в его терминологии дух, сознание утонул в его же термине “материя”, а после этого задаётся вопрос, что первично: целое или **неотъемлемая** его составляющая. На основе этого вопроса ничего и не могло быть построено.

Материалисты к религиям и оккультным учениям относятся как ко вздору, но всё же самый косный материалист не может не видеть, что информационное обеспечение поведения человека несколько отличается от информационного обеспечения поведения комара или обезьяны в сторону большей сложности. Кроме того, материалистам, отрицающим бессмертие души (в терминах науки — объективность и неуничтожаемость информации), предлагается исследовать вопрос: куда девается информация, уносимая от трупа **физическими полями** живого человеческого организма в момент смерти, т.е. душа, и какова её дальнейшая судьба. Если информация “исчезает”, то рушатся все законы сохранения “материалистической”, точнее, **бездуховной** “науки”, поскольку, утратив информацию, материя во всех её известных (вещество, плазма, поле, вакуум) и неизвестных состояниях впадает в не-бытие.

С позиций же догматического богословия, воспринимающего всё буквально в Библии, в Коране и в других Писаниях, и эволюция материальных форм, о которой говорят геология, палеонтология, биология, исследующие ископаемые остатки прошлых и современную биосферу; и эволюция сонма душ, именуемых человечеством или принадлежащих фауне (Коран, 6:38. Нет животного на земле и птицы, летающей на крыльях, которые не были бы общинами, подобными вам), о которой говорят последователи разнообразных оккультных учений, — просто сатанинское наваждение. Кстати заметим, что жезл со змейками, но безкрылый присутствует на изображении некой **несоразмерной** нечисти — Бафомета сатанистов — с козлиной мордой, факелом промеж рогов, женским торсом, татуировкой на руках, обречённой небытию в силу её несоизмерности. Нечисть возседает на троне, будто отвлекшись (чтобы позировать), от занятий онанизмом, поскольку жезл и змейки торчат из того самого места.

Признавая факт творения **единственной** современной биосферы Всевышним, первенство творения множества прошлых биосфер буквоеды богословия отдают сатане? Или же в их понимании Божеское попущение зашло настолько далеко, что сатане было позволено в первозданное творение внести столько отсебятины, что всякий палеонтолог, исследуя ископаемые остатки прошлых биосфер,

не может миновать мысли о глобальном эволюционном процессе как способе существования **органической** (есть ещё и полевая) жизни на Земле?

Ещё в 1872 г. А.К.Толстой заметил такому буквоеду догматики богословия в “Послании к М.Н.Лонгинову о дарвинизме”:

*Ты ж, еврейское преданье
С видом нянюшки лелея,
Ты б уж должен в заседанье
Запретить и Галилея.*

*Если ж ты допустишь здраво,
Что вольны в науке мненья,
Твой контроль с какого права?
Был ли ты при сотвореньи?*

*Отчего б не понемногу
Введены во бытие мы?
Иль не хочешь ли уж Богу
Ты предписывать приёмы?*

*Способ, как творил Создатель,
Что считал Он боле кстати —
Знать не может председатель
Комитета по печати.*

*Ограничивать так смело
Всесторонность Божьей власти —
Ведь такое, Миша, дело
Пахнет ересью отчасти!*

Возпоминания же отдельных людей об их прошлых воплощениях тем более рассматриваются как наваждение из преисподней, поскольку в отличие от изкопаемых остатков питекантропа чужие возпоминания руками не пощупаешь, себе не присвоишь и не посмотришь, как киноленту. Когда же накапливается статистика, подтверждающая достоверность информации возпоминаний множества незнакомых людей, то от неё можно отмахнуться словами: я — нормальный — за собой ничего подобного не помню; а это всё подстроено или разновидность психопатологии — пусть занимаются

этим психиатры и спецслужбы. (Не волнуйтесь: они этим и так занимаются...)

Даже если преисподняя подкидывает в первозданную душу воспоминания о достоверных прошлых жизнях других людей, то из этого следует сделать вывод, что в отличие от Всевышнего Господа, дарующего первозданной душе жизнь, вечную в будущее, сатана продлевает жизнь в прошлое. Своим верноподанным он даёт практический опыт, не свойственных им прошлых жизней, а своим противникам — “воспоминания” о не совершённых ими преступлениях, дабы вызвать иллюзию невозможности их прощения и залучить в свои сети. Или же сатана временно выпускает из пекла грешников, дабы они несли по земле наваждения оккультного знания и смущали им первозданные души? Или то, что встаёт как воспоминания прошлых воплощений, — память упырей, паразитирующих в живых, вместо того, чтобы упырям пребывать в аду до судного дня, как утверждает Богородичный центр возрождения христианства? И чем лучше люди помнят, тем в большей степени упырям удалось присвоить, закабалить себе их первозданные души, т.е. информационно сожрать их?

Тем не менее в мировозприятии знающих прошлые воплощения их душ (или их хозяев — упырей?), узнающих в современниках знакомых по прошлым воплощениям или пребывающих в такой иллюзии, эволюция и душ, и материальных жизненных форм — реальность, особенно, если они могут вспомнить динозавров и их образ жизни. (По одной из версий, динозавры — предшествующие человеку разумные существа на Земле, которых погубила созданная ими тупиковая культура).

Мы же исходим из того, что эволюционные процессы во Вселенной протекают, и символ жезла Гермеса, обвиваемого двумя змейками, — хороший образ развития частных структур в триединстве материи, информации, меры. А рука, держащая меру-жезл, — символ иерархически высшего управления — власти, — направляющего эволюционный процесс. То, что у ранее упомянутой нечисти жезл оказался безкрылым и в нескромном месте, символизирует её творческую импотенцию, вынуждающую прибегать к разного рода “выпрямителям” и заменителям, дабы получить не более чем сиюминутное удовольствие.

Эволюционный же процесс биосферы Земли — один из многих эволюционных процессов во Вселенной. Противоположная точка зрения: эволюционный процесс на самом деле — процесс агонии первозданного совершенного мира после грехопадения. Но некий

процесс имеет место при любой из точек зрения, выбираемых субъективно. Об этом процессе далее и пойдёт речь.

Биосфера планеты черпает энергию для своей жизнедеятельности из Космоса, прежде всего из Солнечной системы. Напряжённость физических полей, несущих энергию Земле, во всех частотных диапазонах подчинена цикличности Солнечной системы, обуславливающей взаимовлияние планет друг на друга и на центральное светило. Биосфера в целом и её отдельные элементы — колебательные системы, находящиеся во взаимодействии друг с другом и окружающей средой. Зависимость Земли от энергетических и информационных ритмов Космоса объективно обуславливает характеристики разнородных колебательных процессов в биосфере и связанных с нею социальных системах.

По этой причине для обеспечения безопасности и стабильности общественного развития необходима интерпретация древних астрологических теорий через понятийный и терминологический аппарат современного Знания.

Мы затронем только некоторые черты эволюционного процесса органической биосферы. Важным рубежом в нём явилось возникновение хромосомного аппарата наследственности, передающего информацию последующим поколениям каждого биологического вида. Все виды генетически отличны друг от друга. Кроме того, все виды генетически замкнуты по отношению друг к другу в том смысле, что в естественных условиях межвидовые гибриды либо невозможны, либо неплодны (как мул), либо их генотип разрушается при смене поколений (как у ряда сортов культурных растений и пород домашней живности).

Хромосомный аппарат несёт две жизненно необходимые для существования биологического вида функции.

Во-первых, он передаёт от поколения к поколению организмов (по генеалогическим линиям) генетически обусловленную информацию. Удельный вес искажений при передаче информации в естественных условиях достаточно низок, что обеспечивает генетическую устойчивость видов на протяжении смены многих поколений.

Во-вторых, те искажения генетической информации, которые не успевают вовремя устранить внутриклеточные и общевидовые системы защиты хромосомного аппарата, частично также необходимы для обеспечения сохранения и развития вида в биосфере. Искажения генетической информации — мутации — в большинстве своём вызываются воздействием на хромосомный аппарат внешних

факторов: физических полей, химических соединений, не свойственных нормальной физиологии клетки и т.п. Часть мутаций является генетическими дефектами, поскольку особи, имеющие их в своём генотипе, либо нежизнеспособны, либо неплодны, либо имеют пониженный потенциал здоровья и развития. Такого рода мутации носят название генетического груза. В каждой популяции присутствует некоторая доля генетически отягощённых особей — это естественно. В достаточно многочисленных популяциях всегда присутствует генетически устойчивое ядро, обеспечивающее воспроизводство новых поколений и генетически отягощённая, вырождающаяся, деградирующая в последующих поколениях периферия. Но между ними нет непроходимой границы: граница между ними в преемственности поколений носят статистически обусловленный комбинаторикой хромосомного аппарата характер. Генетическая катастрофа в популяции — исчезновение генетически устойчивого ядра, обеспечивающего подстройку особей вида к медленно меняющимся условиям среды обитания.

Некоторые мутации не оказывают непосредственного влияния на возникновение генетически обусловленных дефектов в организме и ведут только к возникновению особенностей у организмов вида, которые ранее в популяции не встречались. Это называется ненаправленной изменчивостью.

Каждый биологический вид находится во взаимодействии с остальной биосферой и всей природой в целом, находится под их давлением. Характер этого давления меняется в силу подчинённости биосферы геологическим процессам на Земле и энергетическим ритмам Космоса. Частоты некоторых из этих процессов значительно ниже, чем частота смены поколений в любой из генеалогических линий вида. Благодаря такому соотношению частот внешних (по отношению к виду) процессов, ненаправленная изменчивость выливается в подстройку генотипа вида под медленно (по отношению к смене поколений) меняющиеся условия среды обитания. Таков механизм естественного отбора, предопределяющий вероятностно гибель одних и развитие других в конкретно сложившейся обстановке.

Часть мутаций в одних условиях (как внешних, так и внутренних, генетически обусловленных) может выступать как генетический груз, а в других как очень полезный признак. Но есть в природе процессы, частота которых выше частоты смены поколений в генеалогических линиях. К изменению характера давления на вид, ими вызванного, должна быть приспособлена каждая особь вида. В противном случае

популяция, столкнувшись с такого рода давлением внешней среды, к которому не успевает подстроиться генотип при смене поколений и к которому особи вида не приспособлены, понесёт ущерб, вплоть до исчезновения вида из биосферы. Это может нанести ущерб многим другим видам живых организмов, связанным с первыми пищевыми цепями (кто кого ест); так может измениться целый биоценоз и в принципе — вся биосфера.

Реакция биологического вида на внешнее давление среды проявляется двояко: во-первых, изменением потенциала развития особей вида, обусловленным подстройкой генотипа в процессе естественного отбора; во-вторых, поведенческой реакцией особи на воздействие среды обитания, направленное непосредственно на особь. И тот, и другой тип реакции биологического вида требует информационного обеспечения. У разных биологических видов характер этого информационного обеспечения отличается прежде всего объёмами поведенческой информации:

- передаваемой генетически от поколения к поколению;
- усваиваемой конкретной особью в течение её взросления и взрослой жизни;
- их соотношением.

Если размышлять о ходе глобального эволюционного процесса, то можно заметить, что появление новых видов, высших по отношению к ранее существующим, сопровождалось уменьшением доли объёма генетически передаваемой информации в общем объёме информации, на основе которой формируются индивидуальные поведенческие реакции **конкретной** особи, принадлежащей к виду. Так практически весь объём индивидуальной поведенческой информации растений, моллюсков, насекомых генетически обусловлен.

У взрослого человека — “венца творения” — объём **внегенетически** обусловленной (главным образом социально обусловленной) индивидуальной поведенческой информации **подавляет генетически обусловленную** информацию до такой степени, что большинство населения, по крайней мере, городского, уже не чувствует и не осознаёт своей **индивидуальной** принадлежности даже к **одному из множества** видов живых организмов, не говоря уж о своей принадлежности к биосфере Земли в целом и подчинённости объективным предопределённостям её бытия. Кроме осознанных связей нарушаются и бессознательные психические и общебиологические связи с природой, поскольку город — один из мощнейших мутагенных факторов, а генетический

аппарат человека раз в 50 чувствительнее к ним, чем аппарат пресловутой мушки дрозофилы. Так человек противопоставляет себя природе. Это и является непосредственной причиной **глобального** биосферно-экологического и прочих частных глобальных кризисов.

Увеличение относительного и абсолютного объёма внешнегенетически обусловленной поведенческой информации сопровождалось расширением приспособительных возможностей особей видов, уменьшением **индивидуальной зависимости** их особей от изменений условий среды обитания.

Поведенческие реакции особей видов, у которых преобладает генетически обусловленное поведение, не отличаются разнообразием. По этой причине негибкость поведения особей вида компенсируется большой плодовитостью, ростом пассивной и активной защищённости к воздействию неблагоприятных факторов, что просто необходимо для существования такого вида. Период детства особей в таких видах или же отсутствует, или же весьма короток.

Если возникает фактор, под давление которого генотип популяции при смене поколений подстроиться не успеваает, то популяция гибнет.

Необходимость освоения больших объёмов внешнегенетически обусловленной поведенческой информации сопровождается появлением детства, в течение которого особь накапливает жизненно необходимый минимум этой информации либо индивидуально, либо под опекой взрослых особей.

Если возникает фактор, под воздействие которого генотип популяции такого вида не может успеть подстроиться при смене поколений в случае исключительно генетически обусловленных, т.е. единообразных у разных особей, поведенческих реакций, то популяция может сохраниться благодаря разнообразию поведенческих реакций её особей, обусловленных индивидуально внешнегенетически. Это ведёт к снижению ущерба, наносимого популяции данным фактором, и увеличивает время, в течение которого генетически устойчивое ядро популяции потенциально может подстроиться на уровне хромосомного аппарата к воздействию данного фактора.

То же касается и выживания популяций при стихийных бедствиях и природных катастрофах в ареале их обитания.

В ходе эволюционного процесса глобальная экологическая ниша биосферы расширялась. Когда какой-либо вид изчерпывал генетически обусловленный потенциал освоения экологической ниши, где он родился, то он либо вытеснял другие виды, завоёвывая их экологические ниши, либо осваивал ранее безжизненную нишу,

перестраиваясь под неё генетически, возможно порождая при этом новый вид организмов.

На каком-то этапе развития биосферы возник вид Человек Разумный, представителями которого является всё человечество, несмотря на всё разнообразие рас, народов, народностей, племён.

Потенциал развития каждой особи биологического вида, в поведении которого объём внегенетически передаваемой информации значителен, по всем качествам, характеризующим особь, генетически обусловлен, хотя он может и не раскрыться, не наполниться реальным содержанием, если условия среды обитания к этому не располагают. По отношению же к популяции генетическая обусловленность и потенциал её освоения подчинены **вероятностным предопределённостям, отражаемым в статистических закономерностях свершившегося.**

Это в полной мере касается и человека — биологического вида, несущего наибольший абсолютный и относительный объём (по сравнению с другими видами живых организмов биосферы Земли) внегенетически обусловленной поведенческой информации, обеспечивающей наибольшую гибкость поведения в быстро меняющейся обстановке.

Обвинения в “биологизации” социологии, истории и т.п., а также более редкие обвинения в “социологизации” биологии отражают прежде всего невежество социологов в биологии и биологов в истории и социологии. Политики обычно невежественны и в остальных отраслях знания, а не только в этих двух. По своему же содержанию эти взаимные обвинения являются спорами о том, что в человеке (и в индивиде, и биологическом виде) обусловленно генетически передаваемой информацией, что — культурой, что собственным творчеством. Без ответа на эти вопросы невозможно и “разделение” биологического и социологического комплекса наук “границей”.

В нашем понимании весь комплекс безусловных рефлексов и инстинктов генетически обусловлен.

Генетически обусловлена способность к формированию условных рефлексов. Сама же поведенческая информация, внешне выражающаяся как условный рефлекс, определяется воздействием среды обитания, в которой вырабатывается данный условный рефлекс **только** у особей, столкнувшихся непосредственно с этим воздействием. Основой формирования условных рефлексов в животном мире является механизм, по всей видимости аналогичный предметно-образному (**процессному**) мышлению человека.

Иллюстрацией этого положения являются опыты с обезьянами. Известны успешные попытки обучения обезьян, в результате которых обезьяны из карточек с изображениями выкладывали последовательности, которые можно было идентифицировать с простейшими поведенческими реакциями типа: “хочу банан”, “дай пить”, “дай банан, а не яблоко” и т.п. То есть это обучение некой системе иероглифической письменности, отражающей предметно-образное мышление человека. Возможность обучения указывает на некую идентичность процессов, лежащую в её основе.

Неизвестны какие-либо поведенческие реакции представителей мира животных, основой чего мог бы быть механизм, аналогичный абстрактно-логическому (**дискретному**) мышлению человека.

Способность к повторению членораздельной речи в животном мире встречается у птиц, но это “членораздельная речь” не стала каналом информационного обмена в способных к ней биологических видах: мозги птички¹.

Из животного мира человека выделяет генетическая обусловленность развития в **определённом возрастном периоде** дискретного мышления (абстрактно-логического), членораздельной речи и способностей к реализации в разнообразной трудовой деятельности своих **предумышлений** на основе **предвидения** разных возможностей. Возможно, что генетически обусловлены ещё некие, пока не используемые возможности. Но именно эти три фактора: речь, мышление (включая абстрактно-логическое), способность к труду, некоторая свобода поведения от диктата инстинктов — стали основной современной человеческой культуры.

Культура является носителем ещё одного (кроме инстинктов, безусловных и условных рефлексов) вида поведенческой информации — социально обусловленной, которую каждый человек получает из информационной среды общества.

Если под культурой понимать результат разнообразной внегенетически обусловленной деятельности поколений особей вида Человек Разумный, то нельзя отрицать, что генетически обусловлен потенциал освоения среды человеком, в том числе и за счёт развития культуры. Наряду с развитием культуры **генетически обусловлена лежащая в её основе социальная организация вида** Человек

¹ В 2003 г. в прессе и телевидении проскользнули сообщения о том, что некоторые попугаи пользуются членораздельной речью вполне осмысленно в общении со своими хозяевами.

Разумный. В силу этого культура **изначально** и всегда — один из многих факторов глобального эволюционного процесса биосферы Земли. **Нет “хорошей” культуры и “плохой”, т.е. “некультурности”;** **есть единая многоликая культура** — внегенетически передаваемая от поколения к поколению информация, а в ней издержки культуры, представляющие опасность для всей культуры человечества и биологической основы культуры — вида Человек Разумный и всей биосферы. Иными словами это приводит к вопросу об объективности Добра и Зла, их различии и различении. И процесс развития культуры — **глобальный исторический процесс** — один из **частных** процессов глобального эволюционного процесса биосферы.

II. ГЛОБАЛЬНЫЙ ИСТОРИЧЕСКИЙ ПРОЦЕСС

Настоящее есть следствие прошедшего, а потому непрестанно обращай взор свой на Зады, там сбережешь себя от знатных ошибок.

К.Прутков

Человечество зафиксировало в своей исторической памяти исчезновение из биосферы многих видов живых организмов, но не зафиксировало ни одного достоверного случая возникновения в естественных условиях нового биологического вида.

Убедившись в своей высокой организации по сравнению с другими биологическими видами, Человек Разумный возомнил себя “венцом природы”, прежде всего исходя из своей новизны. Но новизна — признак не только совершенства, венчающего некий процесс, но и признак всех экспериментальных образцов, идущих в отходы, о которых потом никто не вспомнит: если “венец природы” давит на голову, то венценосец обзаведётся новым венцом.

Вопрос же о процессе возникновения новых видов крайне важен, так как ответ на него во многом определяет и оценку того, что считать благом в глобальном историческом процессе, а что представляет опасность как для живущих, так и для последующих поколений людей, для биосферы и планеты в целом. На первый взгляд представляются возможными по крайней мере два варианта возникновения нового биологического вида в ходе эволюционного процесса биосферы.

ПЕРВЫЙ. Известно, что раз возникнув, некая мутация может охватить всю популяцию организмов, либо часть популяции, либо исчезнуть из популяции. Тогда новый биологический вид может возникнуть вследствие перерождения ранее существовавшего вида в результате каскада мутаций, качественно изменивших его генотип. В таком случае один вид в биосфере просто заменился другим. По отношению к возникновению Человека Разумного, как и любого другого биологического вида, в этом варианте встаёт вопрос о промежуточных звеньях от проточеловека к человеку, поскольку процесс захвата всего биологического вида **комплексом** вряд ли

одновременных мутаций предоставляется довольно длительным; особенно с учётом того, что в результате этих мутаций уровень организации материи повысился, а информационное обеспечение жизнедеятельности усложнилось. В силу длительности процесса разпространения комплекса мутаций по всем популяциям костные останки этих “промежуточных звеньев” должны были бы быть известны науке наряду с прочими, весьма немногочисленными ископаемыми формами человека.

Но такой процесс образования нового вида допускает точно также и деградацию вплоть до “амёбы” любого высокоорганизованного вида. Кроме того, встаёт вопрос о разщеплении видов на два и более, ведущем к умножению общего числа видов в ходе эволюционного процесса биосферы, поскольку неясно, как взаимная генетическая замкнутость видов может сопровождаться разпространением комплекса мутаций по виду, порождающему новый биологический вид. Этот вариант возникновения новых видов особенно хорош для атеистов, поскольку всё происходит “само собой”, случайным образом, без организованного и целенаправленного вмешательства извне в течение эволюционного процесса.

Однако глобальный эволюционный процесс биосферы носит в целом однонаправленный характер в сторону общего усложнения вновь возникающих видов организмов и всей биосферы в целом. Кроме того, отсутствие обилия “промежуточных звеньев” в ископаемых остатках прошлых биосфер, собственно говоря, и позволило увидеть сам глобальный процесс развития биосферы во времени и хотя бы отчасти определить видовой состав прошлых биосфер. В современной биосфере также присутствуют только устойчивые виды, а обилия аморфных жизненных форм, перетекающих одна в другую при смене поколений, не наблюдается. Нечто противное этому о перерождении видов друг в друга утверждал академик Т.Д.Лысенко.

ВТОРОЙ. Часть особей вида Проточеловек — поколение или несколько одновременно способных к деторождению поколений в популяции или во всём виде — постигла генетическая катастрофа, в результате которой самки, принадлежащие к этой группе вида Проточеловек, рожали только уродов. Но эти “уроды” уже принадлежали к виду Человек Разумный и были генетически замкнуты по отношению к породившим их особям вида Проточеловек и своим “двоюродным братьям и сёстрам”, чьи родители избежали катастрофы. Возможно, что именно этот факт отражён в культах тотемных предков животных первобытных

религий. Такой процесс возникновения биологического вида согласуется с явной однонаправленностью эволюционного процесса **биосферы в целом** в сторону усложнения её организации. Он также допускает и реализацию тенденции к деградации, которую в эволюционном процессе отрицать нельзя, но которая носит частный характер; а обретение ею более общего характера либо непродолжительно, либо катастрофично для отдельных биоценозов и всей биосферы.

Видимый состав современной биосферы и анализ ископаемых остатков прошлых биосфер в их **хронологической последовательности** скорее говорит о том, что путь эволюции биосферы — многоступенчатая лестница, а не безступенчатое плавное возхождение и плавное протекание биологических видов друг в друга. На каждой ступени — многообразие видов; каждая ступень — основание следующей. Этому более соответствует второй вариант процесса возникновения новых видов в биосфере.

Но второй вариант, снимая вопрос о промежуточных звеньях, ставит вопрос о природном или внеприродном факторе, который вызывает изменение генотипа.

Новую информацию в генотип может внести вирус. В принципе вирус, избирательно поражающий половые клетки (как вирус ВИЧ — СПИД избирательно поражает красные кровяные тельца¹), может внести в их хромосомы такие изменения, что после зачатия получится организм, принадлежащий к новому виду.

С другой стороны, сам хромосомный аппарат — колебательная система, способная к излучению и приёму неких колебаний. Излучение также может нести кодовые группы, способные вызвать перестройку хромосомного аппарата клеток. То есть вызвать массовые синхронные, однокачественные мутации в популяции, подвергшейся воздействию такого излучения, и рождение нового биологического вида. Понятно, что такое мутагенное излучение качественно отличается от обычного, естественного мутагенного

¹ По одной из моделей СПИДа, вирус поражает не красные кровяные тельца, а трихомонады, живущие в крови человека и пожирающие красные кровяные тельца. Более подробно см. работы Т.Я.Свищевой по паразитарной трихомонадной теории рака, где вопрос о СПИДе рассматривается как сопутствующий.

фона. Тем не менее возможно, что рождение нового биологического вида вызывает какой-то иной фактор, а не названные два.

Но самое удивительное, если вопреки запечатлённому в земной коре Творец Лично лепил всех из глины, праха земного, уподобившись мифическому Пигмалиону, некогда вытесавшему Галатею из мрамора, влюбившемуся в неё и попросившему богов Олимпа оживить статую, что и было исполнено; после чего “статуи” стали плодиться и размножаться обычным образом без применения эссенции глины. Хотя Коран (сура 38:75) прямо говорит о создании Адама Богом Своими руками.

Если же есть фактор, то что-то вызывает его к действию? Причём вызывает всякий раз вовремя, когда завершается определённый этап развития биосферы. Виды, дышащие кислородом, появились не раньше, чем растительный мир создал кислородную атмосферу и озоновый слой, утилизировав уйму углерода в качестве каменного угля и известняка. Хищники появились не раньше, чем появились травоядные и неподвижные (моллюски, актинии и т.п.). То есть процесс развития биосферы в некотором смысле аналогичен процессу запуска космической многоступенчатой ракеты: головные обтекатели сбрасываются не раньше, чем объект покинет плотные слои атмосферы; ступени ракетносителя отделяются — каждая на своём этапе, — выполнив свою часть работы и не раньше; опорные мачты отделяются не раньше, чем тяга двигателей превысит стартовый вес и т.п.

При запуске ракеты реализуется некая программа, предписывающая последовательность действий и условия контроля их выполнения. Программа может быть и многовариантной. Эта программа последовательности операций при старте ракеты — порождение человеческого разума. Она примитивна по сравнению с тем, что мы видим при эволюции биосферы на протяжении многих сотен миллионов лет. С атеистической же точки слепоты, **явно** программное и контролируемое развитие биосферы на Земле, в результате которого появился человеческий разум, — слепая игра “безумного случая”, царящего в природе. Причём своим умишком, породив компьютеры, человек пока не смог повторить “технологические” процессы “безумной природы”, в результате которых появился он сам, многократно превосходящий по сложности любой его компьютер. Хотя аналогия не доказательство, но аналогии и ассоциации тоже лежат в основе познания. И если нижеследующий вывод ошибочен, то мир непознаваем.

Но вывод из этой аналогии мы можем сделать только один: мир познаваем и разум, царящий в природе, **несоизмеримо** мощнее, и его возможности **несоизмеримо** больше разума человека и соборного разума человечества в целом. Здесь несоизмеримость в том смысле, что ошибка измерения превышает многократно единицу измерения, т.е. человека. Несоизмеримость их и порождает у определённого круга умников **иллюзию** своего одиночества в качестве носителя исключительно мощного разума, что со временем оформляется в атеистические мировоззрения, которые возникали ещё издревле. И свыше шли напоминания о ложности этой иллюзии. Последнее по времени напоминание, лёгшее в основу ислама, — Коран в суре 55 (Милосердный), описывая реализацию программы подготовки Земли к появлению на ней человека, почти через каждый стих повторяет вопрос: «*Какое же из благодеяний Господа вашего вы сочтёте ложным?*». Но иллюзия по-прежнему сильна у превозносящихся в самомнении о своей интеллектуальной мощи и порождаемом ею одиночестве. Тем не менее Всевышний велик и могуч и милость Его безгранична: главное — её узнавать и не отталкивать.

Идея Бога — Творца и Вседержителя — в культуре — не произведение “художественного” творчества людей, а отражение в жизни общества истинного Божьего бытия. **Всеобъемлюще единственное** доказательство Своего бытия Бог делает сам: Он поистине отвечает в соответствии **со смыслом молитвы** молитве верующего Ему и живущего по совести; ответ выражается в том, что изменяется статистика, казалось бы, взаимно разрозненных случаев, во множестве, которое человеческое сознание не способно контролировать по ограниченности его возможностей; изменяется тем более зримо, чем менее человек остаётся глухим к зову Бога, когда Он обращается к человеку через его совесть или окружающие обстоятельства.

Есть биосфера планеты и матрица её возможных состояний, по которой протекает развитие. Эта матрица — некий фрагмент общевселенской матрицы возможных состояний, общевселенской **меры**. Идёт непрерывный процесс отображения информации в биосферу из окружающей её Вселенной; одновременно идёт процесс обратного отображения информации из биосферы во Вселенную в соответствии с **мерой**. Отображение, управление, самоуправление — взаимно вложенные процессы и понятия. Иерархически высшее по отношению к биосфере управление протекает по объемлющей её матрице возможных состояний. Самоуправление протекает в полной общевселенской **мере** (частная матрица биосферы + объемлющая

матрица). И общевселенская **мера** приводит в действие фактор, вызывающий рождение нового вида в биосфере.

Если атеист способен принять объективность **меры** во Вселенной, то ему возможно будет интересно узнать, что общевселенская матрица возможных состояний — **мера** — обладает одним качеством, которое многие религии приписывают Всевышнему Господу: Он пребывает везде и всё пребывает в нём = **мера** пребывает во всём и всё пребывает в **мере**. И в **мере** вся материя в её различных фазовых состояниях от вакуума до вещества неразрывна с информацией.

Пантеизм, гласящий: Природа есть Бог, — отождествляет **меру** т.е. Божье **предопределение в его полноте**, со Всевышним; религии, отрицающие пантеизм, фактически воспринимают **меру** как наиболее общее средство управления Вселенной со стороны Всевышнего, по которой протекает энерго-информационный поток от Него — Дух Святой.

Коран процесс вселенского управления описывает в суре 97 (Могущество):

«Во имя Бога милостивого, милосердного!

1. Поистине Мы ниспослали его (Коран — авт.) в ночь могущества!

2. А что даст тебе узнать, что такое ночь могущества?

3. Ночь могущества лучше тысячи месяцев.

4. Нисходят ангелы и Дух в неё с дозволения господа их **для всяких повелений** (выделено нами — авт.).

5. Она — мир до восхода зари!»

И в нашем понимании, существование человека, как личности, и человечества в целом не бессмысленно, а имеет некое предназначение, обусловленное как частной матрицей возможных состояний биосферы и планеты в целом, так и общевселенской **мерой**.

Генетическая обусловленность способности человека к освоению в определённом возрастном периоде членораздельной речи, абстрактно-логического дискретного мышления, **предумышления** на основе **предвидения**, и реализация этого в разнообразной трудовой деятельности эквивалентна генетической обусловленности социальной организации, несущей некую культуру. Это в совокупности выделяет человечество из животного мира, и человечество в целом может сделать две вещи: либо построить некий тип культуры, **приемлемый** для Всевышнего Творца и Вседержителя, не противоречащий общевселенской **мере**, либо

погибнуть, породив неприемлемую для людей и Вседержителя культуру.

В суре 21 (Пророки) Коран об этом говорит прямо:

«10. Мы ниспослали вам Писание, в котором — напоминание вам, — **неужели вы не уразумеваете?** (Выделено нами — авт.).

11. Сколько сокрушили Мы селений, которые были неправедны, и воздвигли после них другие народы!

12. А когда они почувствовали нашу мощь, то вот — от неё убегают.

13. Не убегайте и вернитесь к тому, что вам было дано в изобилии, к вашим жилищам, — может быть, вас спросят!

14. Они сказали: “О, горе нам, мы воистину были неправедны!”

15. И не прекращался этот их возглас, пока не обратили Мы их в сжатую ниву, недвижимыми.

16. **Мы не создали небо и Землю и то, что между ними, забавляясь.**

17. **Если бы Мы желали найти забаву, Мы сделали бы её от Себя, если бы Мы стали делать.** (Выделено нами — авт.).

18. Да мы поражаем истиной ложь, и она её раздробляет, и вот — та исчезает, и вам — горе от того, что вы **приписываете**» (в контексте Корана имеется в виду приписывание отсезятины к Откровениям — авт.).

В любом из вариантов, признающих эволюционный процесс биосферы реальностью — и в развитии материальных форм, и в развитии душ, вид Человек Разумный вошёл в ранее существовавший животный мир; и мировоззрение, и практические навыки у человека были животные, видимо близкие к “мировоззрению” и практическим навыкам его “обезьяньего” или иного проточеловеческого окружения, т.е. инстинкты, безусловные и условные рефлексy и не более того. От животного окружения его отличал только генетически обусловленный потенциал развития культуры, который ещё предстояло освоить. Эта точка зрения на появление и развитие Человека Разумного подтверждается археологическими данными. Тем не менее известна и иная точка зрения, выражением которой является, в частности, библейский миф о грехопадении и изгнании из рая; мифы о всемирном потопе, которые можно интерпретировать как память о катастрофе одной из предшествующих нынешней глобальной цивилизации, после которой большинство потомков выживших в ней одичало.

Анализ образа жизни отдельных людей и экстраполяция их реальных возможностей на всё человечество позволяет сделать

вывод, что человечество может нести по крайней мере три типа культуры и жить **некоторое время** в трёх типах цивилизации.

В освоении своего генетически обусловленного потенциала менее всех преуспели сладострастно и бездумно взирающие в телевизор, ставшие его невольниками, биороботами, чьё поведение программируется средствами массовой информации. Они не способны ни к чему, кроме **техноКРАТИЧЕСКОЙ цивилизации** и культуры. Это современная нам цивилизация. В ней человечество стало невольником созданной им техники, которая реально обратила множество людей в **человекоподобных роботов**, поскольку подавляющее большинство населения низвело себя до придатка к своему рабочему месту. Работа высасывает их жизненные силы, вне работы у них нет ни сил, ни умения на то, чтобы они могли быть людьми в иерархии Вселенной; как только они успевают восстановить минимум силы, так сразу же снова уже “необходимо” идти на работу. И так изо дня в день, из года в год, из поколения в поколение — без просвета. Это подтверждает и статистика: многие пенсионеры в первые годы после выхода на пенсию резко теряют здоровье и умирают просто потому, что не знают, чем занять себя, если не надо идти на работу и быть там придатком к рабочему месту.

Второй возможный тип — **экотехнологический**. В нём не техносфера властвует над людьми, а люди — над техносферой, и потому техника служит им, обеспечивая удовлетворение их потребностей. **Люди не обращают себя в невольников техносферы**, и антагонизмы с природой устраняются раньше, чем те станут угрозой для **жизни**.

Третий возможный тип цивилизации — **биологический**. При нём культура ориентирована на освоение генетически обусловленного потенциала возможностей человеческого организма. Благодаря этому человечество и каждый человек живёт в ладу с биосферой, обходясь без **протезов** привычной нам техники, и тем не менее не является ни скотом, ни хищником. Порфирий Корнеевич Иванов — один из тех, кто продемонстрировал реальность такой возможности даже в условиях снежных зим России. Рерихи также описывали возможности людей, удивительные для технократической цивилизации, но которыми обладают многие, выросшие в информационной среде древней культуры Тибета.

Если биологическая цивилизация людей на Земле в прошлом существовала и погибла в силу каких-то причин с забвением полноты и целостности свойственной ей культуры, то от неё практически не должно было остаться археологических памятников материальной

культуры, но память о ней могла сохраниться как миф о золотом веке и как миф об изгнании из рая после грехопадения. По отношению к ней грехопадение — некая глобальная **несоразмерность** (выпадение из **меры**), допущенная человечеством, которая привела к нарушению его общевселенских информационных и энергетических связей. И тогда нынешнее человечество занято **вторичным** построением культуры практически с “обезьяньего” нуля. Но вне зависимости от варианта предъистории нынешнего человечества (впервые из фауны или не впервой уже с четверенек встаём) круг вопросов, ответы на которые люди должны **осознать**, чтобы жить в человечности, будет один и тот же. И главный из них: что в развитии культуры — благо; что — допустимо; что необходимо погасить и искоренить?

С развитием культуры связан вопрос о формировании индивидуальных особенностей особи вида Человек Разумный. Культурная среда формирует физическую и духовную личность человека главным образом в период от зачатия до вступления его во взрослость на основе **индивидуальной** матрицы генетически обусловленного потенциала разнообразных возможностей и предразположенностей: это тоже частная мера, которую в течение жизни предстоит наполнить реальным содержанием. Кроме того, многое обусловлено астрологически, т.е. влиянием ритмов Космоса на биосферу в целом и на человека как на колебательные системы.

Фактор **своевременности** формирования тех или иных способностей человека отражён в пословице: “*Не научился Ванечкой — Иван Иванович не научишься.*” Прежде всего это касается тех способностей, которые обеспечиваются возникновением структурных особенностей в организме, для формирования которых генетическая программа отводит жёсткие, вполне определённые временные границы. Это особенно видно при формировании головного мозга во внутриутробный период и период взросления. То же касается и формирования психики человека. Попытки вернуть в общество реальных взрослых “Маугли” никогда не удавались по причине неразвитости человеческих структур в организме (бионосителе души) и неразвитости человеческой психики.

Отсутствие в среде обитания в определённый период необходимых условий или наличие в ней противных условий ведёт к невозможности наполнения матрицы потенциальных возможностей реальным содержанием, а в наиболее угнетающих условиях — к срыву реализации генетически обусловленной программы развития организма особи в большей или меньшей степени. Вследствие этого душа не может реализовать себя должным образом и обретает некий

негативный опыт, тоже полезный, как утверждают сторонники теории перевоплощений, но вне границ одной жизни.

В каких внешних структурных признаках проявляются особенности индивидуальной матрицы возможностей и предразположенностей — на этот вопрос претендуют отвечать, в частности, хиромантия (предсказание судьбы по ладонке), физиогномика и френология. Сколь хорошо это у них получается — это другой вопрос. Также давно известно: глаза — зеркало души, а некое соответствие тела душе также есть.

О проявлении же в поведении человека матриц генетически обусловленных возможностей и предразположенностей к тому или иному выбору говорят исследования образа жизни разлучённых в детстве однойцевых (т.е. генетически тождественных и астрологически почти тождественных) близнецов. Стиль их жизни оказывается очень часто похожим. При наличии равных возможностей они независимо друг от друга очень часто делают одинаковый выбор: предпочитают одинаковые цвета, музыку, марки машин; их супруги носят одинаковые имена и похожи; вплоть до того, что в один день, находясь в разных местах, близнецы оказываются на операционном столе с одинаковым аппендицитом. Значения пресловутого “коэффициента интеллектуальности” тоже не сильно разнятся даже при жизни в разной социальной среде. Не приходилось только встречать информацию о том, как они вспоминают свои прошлые воплощения, если таковые имели место.

В период, близкий к началу текущего глобального исторического процесса (сразу по рождении вида Человек Разумный или после завершения катастрофы культуры предшествовавшей человеческой цивилизации), в условиях нулевого или близкого к нулю уровня культуры, матрицы генетически обусловленных потенциальных возможностей определяли начальные пути её развития, не обусловленные **прямым** влиянием природно-географической среды и адресным иерархически высшим объемлющим по отношению к биосфере управлением.

В силу того, что генотипы популяций вида Человек Разумный в разных ареалах подстраивались под местные условия природной среды, то в разных популяциях совокупности индивидуальных матриц генетически обусловленных возможностей и предразположенностей статистически отличались, что и предопределило наряду с прямым влиянием природно-географических факторов различие культур в разных регионах уже на достаточно ранних этапах развития общества. Впоследствии, в

процессе культурных заимствований статистические различия в совокупностях матриц генетически обусловленных возможностей и предразположенностей (наряду с социальной организацией и внесоциальным управлением) явились **одним** из факторов, стабилизирующих национальные культуры и защищающих их от размывания, хотя сама культура генетически и не наследуется.

Культуру несёт не биологическая популяция, а социальная организация биологической популяции. Культура является одним из факторов среды обитания, оказывающим давление на популяции всех видов (включая и человека), на биоценоз в целом в пределах досягаемости этой культуры. Если темпы изменения параметров культурной среды низки по сравнению с темпами смены поколений, то генотип популяции неизбежно будет подстраиваться под наиболее стабильные параметры культурной среды. Это будет находить своё отражение в изменении в данной популяции **статистических характеристик в совокупности индивидуальных матриц** (т.е. в совокупной матрице) генетически обусловленных потенциальных возможностей и предразположенностей. Таким образом, развитие культуры наложило ещё один отпечаток на воспроизводство поколений вида Человек Разумный. Если в животном и растительном мире популяции одного вида замкнуты по отношению друг к другу природно-географическими факторами, то у человека возникает культурно-обусловленная замкнутость по национальному, классовому, мафиозно-“элитарному” и т.п. признакам.

* * *

Навязывание чужой культуры народу находит сопротивление не только в культурных традициях его социальной организации, но и в статистических особенностях совокупной матрицы генетически обусловленных возможностей и предразположенностей этого народа, а также и во внесоциальных факторах. Поэтому культурный обмен редко когда вносит новое содержание в жизнь народов; он либо создаёт условия для раскрытия их собственного потенциала развития, являясь для него внешним стимулом, либо препятствует этому развитию. По этой причине изкоренение неуютной культуры всегда в истории сопровождается геноцидом: наркотическим, экономическим, “государственными” программами снижения рождаемости и контроля над нею в разных социальных группах и т.п. При этом как в период перестройки и после неё в СССР-России геноцид во всех видах может сопровождаться благоподобной болтовнёй заведомых врагов и благонамеренных идиотов о возрождении народа и защите

его культурных **ценностей**; именно стяжание себе народных ценностей и интересуется большинство болтунов.

По мере увеличения относительного и абсолютного объёма поведенческой информации, обусловленной внешнегенетически, межвидовая конкуренция привела к возникновению детства — обучения детёнышей старшим поколением стада или непосредственно родителями кое-каким навыкам взрослой жизни.

По своей сути членораздельная речь является прежде всего формальной системой кодирования содержания предметно-образного мышления человека. У человека, отличающегося от животных возможностью абстрактно-логического мышления и членораздельной речью, процесс обучения обрёл новое качество: человек стал говорить о том, что не мог вразумительно показать телом. Представьте учителя, изображающего телом доказательство хотя бы теоремы Пифагора: он явно не справится со своими учительскими обязанностями. Мама-кошка же, обучая котят охоте, вполне обходится без единого звука. Говорящий учитель — это прогресс по сравнению с мамой-кошкой. Сейчас мы часто видим обратную тенденцию: когда не могут изъясниться словами, начинают бурно жестикулировать, брызгать слюной и мычать после произнесения каждых нескольких слов.

Освоение генетически обусловленного потенциала развития абстрактно-логического мышления и речи открыло потомкам жизненные навыки далёких предков, не наследуемые генетически и расширило информационную базу культуры за счёт разного рода абстракций и общих, т.е. не конкретно предметных, понятий.

Наличие же рук вкупе с речью, **предвидением** вариантов возможного и **предумышлением** действий на основе **предвидения** в составе интеллектуального потенциала позволило начать защищаться от давления природной среды обитания созданием **искусственной среды обитания**, которая со временем стала **подавлять** природную — сначала в жизни отдельных людей, а потом и в планетарных масштабах.

Но обретая в составе своей интеллектуальной мощи абстрактно-логическое мышление, человек обрёл и способность лгать и самообольщаться: исследования деятельности головного мозга говорят, что человек лжёт левым полушарием, на которое ложится абстрактно-логическое мышление (дискретное) мышление и речь; правое полушарие, на которое ложится предметно-образное (процессное) мышление, ко лжи не способно. Языки народов — часть общевселенской меры, — отражая этот факт, многие из них дело

Правды называют **правым делом**. Религии также выделяют правую сторону в качестве богоугодной: известно — Боже Правый, но не левый; по русским поверьям, Ангел-хранитель справа, лукавый — слева; по кораническим описаниям судного дня, злостивые получают книгу их дел в левую руку, а праведные — в правую.

Если бы в 1941 году И.В.Сталин призвал к левому делу, то его бы никто не понял: *Наше дело — правое! Победа будет за нами!* — Это понятно всем **правым**, поскольку левизна устремлений и дел связана **всегда** с ложью и самообольщением, чем также всегда страдают левые и псевдоправые политические силы.

Если кто-либо делает дело и не в состоянии говорить во всех **без исключения** случаях **многогранную** правду, то он делает по существу другое дело, а для этого дела он слаб; ему лучше на время отойти от дела и заняться укреплением себя, ибо всякая его ложь всегда — часть другого дела, вне зависимости от его деклараций и намерений: то есть он — либо враг, либо биоробот врага этого дела, либо “слуга” двух господ.

Способность ко лжи — способность к нарушению у других особей возможностей к адекватному **отображению** объективной реальности, это искажение или разрушение чужой личной меры. Главным образом это примитивнейшее средство борьбы во внутривидовой конкуренции — **самоедство человекоподобных**, но не стиль жизни человека и человечности.

Способность ко лжи и самообольщению тоже стала фактором развития культуры (к сожалению, ведущим фактором!!!) и, как следствие, фактором глобального процесса развития биосферы.

Человек Разумный — единственный биологический вид на Земле, который забирает из природы не только готовый продукт потребления, но и сырьё, из которого он производит продукт, непосредственно им потребляемый. Процесс развития культуры сопровождается абсолютным и относительным увеличением объёмов сырья в совокупном продукте, который Человек Разумный забирает из природы. С какого-то этапа основой существования человечества стало не собирательство готового продукта потребления, а его производство в обществе из сырья, взятого в природе.

Развитие производства в обществе привело к возникновению общественного объединения¹ личного специализированного труда. Общественное объединение труда до настоящего времени является основой жизни, как национальных обществ, государств, так и всего человечества.

Главная черта этого социального явления — профессионализм, то есть систематическое, с предсказуемым уровнем качества, исполнение людьми определённых узкоспециализированных видов деятельности в общественном (а не технологическом, пооперационном) разделении профессионализма. Традиционное для “публицистики” разделение труда на труд умственный и труд физический **в принципе** не характеризует общественное объединение труда. Кроме того, в любом виде деятельности сочетаются труд умственный (первенствующий) и труд физический; бездумны только автоматы. Общественное разделение профессионализма в общественном объединении труда — это выделение прежде всего **профессиональной управленческой деятельности**, без которой невозможна **непосредственно производительная профессиональная** деятельность ни в сфере материального производства, ни в сфере духовного и интеллектуального производства (наука, искусства и другие сферы обработки информации); без каждой из этих сфер невозможно существование нынешней цивилизации. Развитие общественного объединения труда — это дальнейшее дробление и специализация профессий, рост минимального квалификационного уровня, начиная с которого общество признаёт профессионализм человека, перестав считать его неучем-дилетантом, занятым не своим делом.

Интегральной характеристикой общественного объединения труда, рассматриваемого безотносительно к другим социальным и природным явлениям, является уровень производительности **общественного труда** (в сферах материального производства и обработки информации), который зависит не только от уровня производительности **индивидуального труда** в них, но и от **качества управления** частными видами деятельности в общественном объединении труда. На определённом этапе развития

¹ Введя термин «общественное разделение труда», марксизм солгал, извратил существо дела: в обществе личный труд многих людей объединяется, а общественный труд — результат этого объединения, которого далеко не всем удаётся достичь.

общества темпы роста производительности общественного труда начинают определяться качеством управления частными видами деятельности в общественном объединении труда, поскольку темпы роста производительности индивидуального труда становятся зависимыми от успехов или неудач фундаментальных и прикладных научно-технических исследований, проводимых обществом в целом.

История нынешней культуры — прежде всего история общественного объединения труда, вызвавшего и классовое разслоение общества. Труд **управленческий** и труд **непосредственно производительный** в сферах материального и духовного производства **качественно разнородны**.

Личностный фактор проявляется как талант и в сфере материального производства, и в сфере духовного производства, и в сфере управления. Всякий талант уникален. Но индивидуальный производительный труд редко когда оказывается трудом общественного в целом уровня значимости. Его уникальность может обрести такую значимость в глазах общества в весьма отдалённое от жизни труженика время. Управленческий труд в общественном объединении труда **неизбежно**, начиная с какого-то уровня в иерархии социальной организации, оказывается трудом в целом общественного уровня значимости уже в период осуществления человеком управленческой деятельности, поскольку он определяет жизненные обстоятельства для множества людей. Так всё общество оказывается в зависимости от довольно узкого круга управленцев общественного в целом (государственного) уровня значимости. При этом зависимость одних может порождать безответственность других по отношению к ним. Управленческая деятельность такого уровня, кроме таланта, требует опоры на многие знания из самых различных областей теории и практики, накопленные не одним поколением. Поэтому в сфере управления общественного в целом уровня значимости обладание и опора на Знание многих поколений первенствует над необученным талантом, способным к самостоятельному раскрытию необходимого ему прикладного знания, если рассматривать социальный процесс в длительном развитии, охватывающем жизнь нескольких поколений.

Общественное объединение труда (фактор социальной организации), инстинкт самосохранения и родительские инстинкты (факторы биологические) в условиях низкого уровня производительности общественного труда при смене поколений породили классовое разслоение общества. На ранних стадиях развития общества низкий уровень производительности

общественного труда не позволяет обеспечить **реально** одинаковую доступность всего накопленного обществом Знания выходцам из всех семей и кланов общества. Общественная необходимость сохранения носителей Знания вела к тому, что управленческая деятельность в этот период обеспечивала более высокий уровень личной безопасности и меньшие затраты физических сил, чем непосредственно производительная. Эти обстоятельства, преломившись через **лень** и **ОБЩЕЖИВОТНЫЕ инстинкты родительской “любви” и самосохранения**, со сменой поколений привели к формированию “элиты”, обладающей монополией на доступ к Знанию, из среды которой из поколения в поколение черпаются управленцы общественного в целом уровня значимости. Классовое разслоение общества сопровождалось выделением управленческих структур — государственного аппарата, кадровой базой которой стала “элита”.

То, что не принадлежит к “элите”, в её глазах является быдлом, чернью, толпой. Это даёт возможность назвать такую социальную систему толпо-“элитарной”. Кавычки в последнем слове отмечают **отсебятину** прежде всего “элиты” в проведении “границы” между **собой** и “чернью”. Осознание своей принадлежности к “элите” либо к “черни” всегда **ложно**. В силу самых различных причин (от нехватки свободного времени до изощрённых приёмов, не брезгующих вторжением в психику) оттеснения от Знания, право на обретение которого всем гарантируется законодательством, трудящиеся производительно (и умственно и физически) классы лишены доступа к Знанию и не могут заменить “элиту” в сфере управления без того, чтобы в случае устранения прежней “элиты” не произошла потеря качества управления на весьма продолжительное время. Квалифицированных, но неугодных управленцев можно организовать в бригаду ассенизаторов, сослать на галеры т.п.; управленцы справятся, а общество в целом от этой акции в своём развитии не остановится. Но квалифицированные ассенизаторы, каторжные галерники, научно-техническая и “творческая” интеллигенция **не могут** без обретения соответствующего теоретического знания и практических навыков заменить управленцев ни общегосударственного, ни низших уровней значимости без того, чтобы всё общество не сотряслось от их правеха. Примером чему явилась как “перестройка”, так и прошлые революции.

Развитие общества и объединение личностного труда в нём требует поддержания устойчивого качественного управления на всех уровнях социальной и государственной организации. Это является

основой роста производительности труда. Устойчивый рост производительности **общественного** труда изменяет качество жизни (социальную организацию, общественный строй), повышает уровень жизни и степень уверенности в завтрашнем дне всех членов общества, но в **разной мере**. С этим “в разной мере” и связано понятие об эксплуатации человека человеком и понятие о **социальной справедливости**. Последнее многие стали называть “социальной завистью”, дабы усыпить собственную совесть, хотя зависть тоже встречается. Уверенность в завтрашнем дне большинства населения — **важнейшая** характеристика общества, создающая условия для его совершенствования на пути к социальной справедливости. Когда исчезает уверенность в завтрашнем дне, это означает, что по отношению к большинству общества **реально властные** творят несправедливость. При этом общество духовно деградирует вне зависимости от роста его материального благополучия.

Социальная несправедливость возникает как порождение главным образом двух явлений. Во-первых, правящая “элита” — умышленно или бездумно — стоит на **вседозволенности** в отношении остального общества, в основе которой лежат завышенные самооценки свойственного ей массового **скудоумия**, нахватавшегося каких-то знаний и практических навыков больше, чем основная масса населения. Поэтому “элита” воспринимает не-“элиты” в качестве второ- и третьесортных людей, с которых хватит и того, что она оставит им после удовлетворения потребностей своей разточительной **скупости**.

Во-вторых, общественное объединение труда — это и обмен продуктов разнокачественных частных видов деятельности в соответствии с общественными потребностями и развитием культуры. В этом продуктообмене участвует и продукт управленческого труда: качество управления (уровень и динамика общественного потребления в разных социальных группах — одна из сторон качества управления) и средства его обеспечивающие. Все продукты в продуктообмене имеют цены, хотя бы скрытые от глаз общества, например, в “накладных расходах”. Поскольку большинство общества, лишённое Знания, зависит от монополии образованной “элиты” на обеспечение качества управления достаточно высокого уровня, то “элита” реализует свои “элитарные” амбиции, предъявляя обществу **монопольно высокую цену** на продукт управленческого труда.

Первичная монополия “элиты” на Знание делает возможным установление ею вторичной монополии на более высокий уровень потребления в семьях, принадлежащих сфере управления. “Элитарная” вседозволенность переводит возможность монополично высоких цен, обусловленную монополией на Знание, в реальность жизни. Монополия на Знание и **производная** от неё монополия на высший уровень жизни могут быть узаконены в большей или меньшей степени. В зависимости от этого “социология” классифицирует общественно-экономические формации: рабовладение, феодализм, капитализм, “социализм”, но очевидно, что кроме **толпо-“элитаризма”** под разными названиями в истории нынешней глобальной цивилизации ничего не было.

Поскольку в общественном объединении труда участвуют все классы, но только “элита” диктует обществу **монополично высокую цену** за продукт своего труда, то все ею обделённые воспринимают это как **эксплуатацию человека человеком**, т.е. социальную несправедливость, которую вынуждены терпеть потому, что устранение прежней “элиты” приведёт к падению качества управления на срок, необходимый для становления нового управленческого корпуса. Этот срок соизмерим с продолжительностью жизни человека, что собственно и вынуждает массы терпеть “элиту”, дабы не впасть в ещё худшие жизненные условия, может быть, до конца своей жизни. Но массы “черни” могут и не вытерпеть... В термине же “эксплуатация человека человеком” **скрыта** монополично высокая цена на продукт управленческого труда; реже — иная монополично высокая цена. Монополично высокая цена — реакция злонравия — себялюбия за счёт других, осознанного или бездумного — на возникновение **дефицита**. Естественный дефицит — порождение стихийных бедствий, ущерб от которых не удаётся предотвратить, крайне редок. В большинстве же случаев дефицит, порождающий монополично высокую цену, сам порождение себялюбия, в котором выражается предумышленная или бездумная **вседозволенность** по отношению к другим, ставшая массовым общественным явлением. Все разговоры “об умении жить” (**за счёт других**) — просто наглая демагогия, скрывающая механизм создания искусственного дефицита на продукты и услуги и извлечение монополично высокой прибыли за счёт чьей-то убыли.

* * *

Однако надо заметить, что паразитирующий люмпен всех общественных классов обычно больше всех и громче всех кричит о

“социальной справедливости”, “правах человека”, “демократии” и т.п. Это же касается и международных отношений: США, Израиль, Западная Европа, грабящие “третий мир” за счёт неэквивалентного обмена, основанного на монопольно высоких и монопольно бросовых ценах в глобальном объединении труда, больше всех обеспокоены “справедливостью”, “демократией”, “правами человека”, “свободой личности” и т.п.

* *
*

Анализ глобального исторического процесса показывает, что в его ходе происходила концентрация управления производительными силами человечества. Эта концентрация управления происходит и в настоящее время при поддержании толпо-“элитарного” образа жизни общества “элитой” во всех регионах планеты. И в настоящее время прослеживается тенденция к построению глобальной толпо-“элитарной” социальной системы, опирающейся на глобальное общественное объединение труда, подчинённое **единому межрегиональному центру управления.**

Относительно самостоятельные центры управления в ходе конкуренции между собой более-менее осознано были вынуждены открывать доступ ко всё более высокому образованию всё более широким слоям общества. Это создало социальную основу для расширения “элиты”, из которой черпались кадры для управленческого корпуса общественного в целом уровня значимости. Социальная база менеджеров шире, чем буржуазия; буржуазия шире, чем служилое дворянство; дворянство шире, чем родовитая титулованная **знать** (и существительное и **глагол**: язык сам говорит, что лежит в основе власти); аристократия шире, чем социальная база высших посвящённых (знахарей — якобы жречества).

Семьи “элиты” подчинены общебиологическим статистическим закономерностям, отражающим вероятностную предопределённость, как и все прочие. Поэтому на тысячу детишек, **способных обдуманно освоить знания**, в семьях наследственной “элиты” приходится ничуть не больше, чем в других социальных группах, зато вседозволенность и “элитарные” амбиции усваиваются **бездумно** и легко. Вследствие этого “элита” в ходе исторического процесса не в состоянии поддерживать общественно необходимую численность управленческого корпуса, чья квалификация позволяет обеспечить общественно признанное высокое качество управления. И процесс расширения социальной базы сферы управления идёт вопреки

“элитарным” амбициям и мнению, что “чумазый” не может того или этого... Илья Муромец, М.В.Ломоносов, М.В.Фрунзе, И.В.Сталин, Г.К.Жуков и другие выходцы из “черни” на протяжении всей истории доказывают **систематически: могут** и больше, чем наследственная, кастовая “элита”. Генеральный штаб послереволюционной России, состоявший в основном (благодаря своевременной чистке 1937 — 1940-х годов) из бывших крестьянских детей, на голову разбил во время второй мировой войны прусский “элитарный” генеральный штаб фашистской Германии.

Общественная необходимость в повышении качества управления в дальнейшем неизбежно ведёт к расширению социальной базы сферы управления до границ всего общества путём предоставления реально равного, а не декларируемого доступа к сколь угодно высокому образованию выходцам из всех социальных групп.

Однако это ведёт только к устранению **узаконенной** наследственной “элиты”, но не разрушает толпо-“элитарной” структуры общества, поскольку “элита” — это образ жизни, мировоззрение, хранимое кланами; а кланы — это мафия. В толпо-“элитарной” социальной системе фактически имеется одна рыхлая толпа и в ней иерархия мафий — клановых систем, помыкающих иерархически низшей толпой, но которые допускают в свои ряды и новичков, ранее к ним не принадлежавших, если те достаточно настойчивы в своём “элитаризме”. “Элитарное” самосознание и самосознание мафиози проявляются в одном, общем для них: **в организованной вседозволенности** по отношению к окружающим, — разница только в правилах “хорошего тона” при осуществлении вседозволенности или же их отсутствии.

“Элита” — тоже толпа, единственно допущенная к образованию, вследствие чего возомнила себя элитой, но ещё более безответственная, чем народные массы, которые она считает толпой. “Мафия” в буквальном смысле слова — якобы не существующая социальная категория. В толпо-“элитарном” обществе некоторые мафии предумышленно поддерживают толпо-“элитарную” организацию общества, в большей или меньшей степени, блокируя интеллектуальную деятельность толп, не принадлежащих к мафии, и развращая общество благословением принципа вседозволенности. Какое-то представление об этом мафии всегда имеют, что проявляется в презрении мафии к “безмозглой толпе”. Но в силу иерархичности мафий сама мафия может быть безмозглой толпой по отношению к более “элитарной” мафии, которой в свою очередь помыкает другая, более активная в каких-то аспектах

интеллектуальной деятельности мафия, стоящая, как и все предыдущие, на вседозволенности.

В.Г.Белинский дал определение **толпы** как собрания людей, живущих по **преданию** и рассуждающих по **авторитету**. **Общность предания** является фактором социальной организации, сплачивающим толпу воедино и позволяющим управлять ею через **авторитеты** предания, вождя-основоположника, вождей-наследников и верных толкователей. Предание может быть сколько угодно преднамеренно и непреднамеренно изолгано по сравнению с тем, что было и есть в жизни на самом деле. Разные предания сплачивают разные толпы и позволяют отличать заведомо леворадикальные толпы от псевдоправых; реальные правые — не толпа, а думающая соборность. Разрушение авторитета предания или самого предания обращает толпу — всё бездумное и превозносящееся в самомнении о своей интеллектуальной мощи — в **сброд** — далее это строгий термин, если толпа не начинает рассуждать самостоятельно по **совести**, соборно. “Рассуждение” по авторитету — **интеллектуальное иждивенчество** — **главное качество толпы**. В нём проявляется стремление толпы жить чужим умом и готовыми рецептами, которые раздают подsunутые ей авторитеты. **Своим умом решать свои же проблемы — жить по-людски** — толпа не желает и, разочаровавшись в одних вождях, немедленно начинает ожидать новых авторитетных вождей. Благодаря своему **бездумью** толпа следует за вождём **страстно**, т.е. безответственно, неусомнительно веря в правоту вождя. Это порождает **бездумную вседозволенность** толпы. Мафия, стоящая на предумышленной вседозволенности, представившая толпе вождя и пасущая его, фактически ведёт толпу за вождём-**провокатором** куда ей угодно, даже на убой не за понюх табаку. Также бездумно толпа участвует в общественном объединении труда, не **интересуясь ответственно** в нём ничем, даже своим частным делом. Это даёт возможность организовать толпу или сброд в структуры некоего разобщённого, дезинтегрированного биоробота, в составе которого толпа способна и к созиданию, и к разрушению, к добру и ко злу. Но созданное таким образом — непрочное потому, что не выстрадано ни умом, ни сердцем созидателей и не передано уму и сердцу потомков и не осознано ни как добро, ни как зло. Находясь в структурах дезинтегрированного биоробота, программа действий которого размещена в памяти множества бездумных **по совести** людей, толпа не перестаёт быть толпой ни в парламентах, ни в профсоюзах, нигде.

Толпо-“элитарная” система — иерархия парных отношений типа “это не твоего ума дело!”, “знай своё место!” (об этом обычно напоминают другим те, кто сами не видят своего реального места) — “я человек маленький”, “наше дело — телячье”, связывающих подавляющее большинство членов общества. То есть толпо-“элитаризм” существует благодаря общественно признанным вседозволенности меньшинства и праву для всех на бездумность и безчувственность к происходящему вокруг.

А.Гитлер выдвигал тезис о необходимости для нации обеспечить возможность любому расово чистому талантливому ребёнку получить такое высокое образование, какое он только может освоить. Это в перспективе вело к расширению социальной базы сферы управления до границ нации, но не устраняло толпо-“элитарной” организации даже национального общества, не говоря уж о том, что деление на расовочистых и расовонечистых порождало ещё более жёсткий толпо-“элитаризм”. Даже в пределах национального общества этому сопутствовал «тоталитаризм» — крайняя форма толпо-“элитаризма”, открытый абсолютизм мафии, пасущей вождя, прямо заявляющий о том, что всё общество, кроме вождя (монарха) — толпа, “чернь”; всё это правда, но умалчивается только о том, что “вождь” — марионетка мафии. Но бывает в истории, что мафия, по ошибке, вместо марионетки даёт толпе и настоящего вождя.

Толпо-“элитарное” общество **гарантировано предумышленно** приводится к тоталитаризму максимум в течение десяти лет, и благонамеренная “интеллигенция” ошибается в невозможности повторения чрезвычайки или гестапо, как ошибалась “интеллигенция” XIX века в невозможности повторения прелестей инквизиции. Ошибающаяся “интеллигенция” — никчёмна.

Признание обществом допустимости вседозволенности, лежащей в основе толпо-“элитаризма”, — болезнь духа, болезнь мировоззрения и мировоззрения. Она не позволяет людям освоить генетически обусловленный потенциал развития, прежде всего интеллектуальный, поскольку слишком многое признаётся “не их ума делом”, или стремлением “влезть со свиным рылом в калашный ряд” и т.п. Это — главная опасность, которую представляет для человечества господство толпо-“элитаризма”, так как потенциал человечества — ведущий фактор планетарной локализации в глобальном эволюционном процессе биосферы, охватывающем глобальный исторический процесс, в котором интеллект человека — ведущий фактор развития культуры.

Человечество — биологический вид, и судьба его может быть только такой, как и у других биологических видов: либо это тупиковый путь эволюции — и тогда смерть человечества, весьма мучительная; либо продолжительное существование, в ходе которого человечество изчерпает свой генетически обусловленный потенциал развития и займёт устойчивое место в биосфере, создав условия для её дальнейшей эволюции; либо исчезнет, выполнив возложенную Свыше на него миссию.

Толпо-“элитарная” организация неизбежно ведёт к самоуничтожению современной культуры, возможно, вместе с самим человечеством “разумным” и с разрушением современной биосферы и даже более того. Механизм этого самоуничтожения прост и без ядерной войны.

Гармония биосферы — это гармония поедания одних другими. В ней ни один биологический вид не может потреблять больше, чем ему обеспечивает продуктивность биосферы и процессы обмена веществом и энергией между биосферой и “неживой” природой. Фактор ограниченной продуктивности биосферы по всем её пищевым цепям, подчинённый энергетическим и информационным ритмам Космоса, поддерживает колебания численности всех видов организмов в некоторых пределах, необходимых для устойчивости эволюции. Наиболее прожорливые и сверх меры плодовые популяции истребляются голодом и **внутривидовой конкуренцией**. К этому остаётся добавить, что ни одна особь ни одного вида не может превысить меру сытости и взять из природы больше чем ей жизненно необходимо. **Уровень потребления и перечень потребностей особой любого вида в расчёте на весь их жизненный цикл постоянны в статистическом смысле.**

Предпосылки к изменению ситуации возникли с появлением Человека Разумного: перечень его потребностей изменялся в ходе исторического процесса. Человек — единственный вид в биосфере, который сам определяет некоторую часть своего перечня потребностей и сам выбирает меру и способы изъятия из природы признанных им необходимыми для жизни веществ и энергии. Причём делать он это может либо обдуманно ответственно, либо исходя из обдуманной или бездумной вседозволенности.

И ситуация качественно изменилась, когда с XIX века человеческая культура, исходящая из **общественно** признанной вседозволенности правящей “элиты”, стала решающим фактором планетарной локализации, оказывающим давление, разрушительный гнёт на биосферу Земли, частью коей является сам человек. В толпо-

“элитарных” социальных системах действительно как массовое явление в общественном мировоззрении существует социальная зависть к потребляющим больше реальных и мнимых благ и обладающим временем, которое они вольны использовать по своему усмотрению, а не подневольно. В общественной деятельности эта зависть выливается в неразборчивость в средствах в ходе гонки потребления без ограничений всего и вся. Вся толпа, участвующая в этой гонке — и “элита”, и “чернь”, — бездумно следуя безудержным капризам моды и ориентации на первенство чувственных наслаждений без меры в жизни “человека”, бессмысленно перемалывают в ней человеческие (материальные и духовные), а также природные ресурсы.

Перечень “насуточных”, “жизненно необходимых” потребностей **“правлящей” “элиты”**, лидирующей в гонке потребления, **всегда превосходит** достигнутый обществом уровень производства. Бедолага Мальтус не понял роли толпо-“элитаризации” в явлении опережающего роста потребностей общества по сравнению с его производительными возможностями и породил “мальтузианство” — теорию о “лишних людях”, и поныне лежащую в основе международной политики предоставления “помощи” слаборазвитым странам в форме экономического геноцида со стороны США и ООН; кроме того, основное условие “помощи” — государственное ограничение рождаемости, хотя Мальтус мог бы заметить, что первобытнообщинные социальные системы, **лишённые толпо-“элитарного”** разделения, устойчиво существуют тысячелетиями, находясь в экономическом и экологическом равновесии с природой, пережив не одну окрестную “высокоразвитую” цивилизацию. Они обладают внутренней гармонией, не знают многих болезней, от которых страдают их цивилизованные соседи. И если эта гармония не вполне понятна их “цивилизаторам”, то вполне устраивает “дикарей” и не представляет близкой угрозы ни для человечества, ни для биосферы.

Гонка потребления в толпо-“элитарной” системе — **внутривидовая конкуренция** на уничтожение слабых, как и любая другая внутривидовая конкуренция в биосфере. Поэтому в ней выживают наиболее сильные и безжалостные **человекоподобные хищники** и паразиты и **люди**, поднявшиеся в одиночку или сообща из толпы до человечности, на дальнейшее развитие которых закономерности, свойственные животному миру, уже не оказывают решающего влияния.

Такие явления, как рабство, крепостное право, сословный строй в условиях толпо-“элитаризма” сдерживали гонку потребления, жёстко ограничивая возможности “низов” общества приобщиться к “элите”, потребляющей по неуёмной потребности, но капитализм снял эти ограничения, поскольку это абсолютно торговый строй, а деньги в нём не пахнут и сметают всё на своём пути (вопрос только в их количестве и кому и как сунуть в лапу), они могут смести и капитализм, и его “демократию” гражданского общества. По этой причине толпо-“элитарное” человечество, освободившись от сдерживающих факторов сословного строя, от всех животных биосферы **отличается всего лишь одним: оно в принципе ненасытно** и потому **антиприродно** (в терминологии материализма) и **осатанело** (в более полной терминологии религий).

Эта осатанелость обращает научно-технический “прогресс” в орудие изощрённейшего самоубийства человечества, поскольку ускоряет “прогресс” сверх меры безопасности планеты. Толпо-“элитарная” техно-**кратическая** (т.е. подвластная, подневольная неуправляемому ею развитию техники) **цивилизация ненасытна в принципе** в потреблении материальных и нематериальных благ в угоду не более чем сиюминутному сладострастию безмозглых, охочих до чувственных наслаждений или “общественного признания” (паблисити). По отношению к биосфере она является интеллектуально вооружённым паразитом-самоубийцей. Паразит-самоубийца убивает того, на ком он паразитирует и погибает при этом сам. Технократическая цивилизация имеет тенденцию по мере развития техники и роста её энерговооружённости нарушать устойчивое течение всё более и более обширных природных процессов, **превышая меру безнаказанного потребления природных ресурсов.**

Это не может вызвать к действию общеприродных факторов поддержания устойчивости Мироздания. При сохранении таких тенденций и в будущем в худшем для человечества случае человечество вызовет глобальную экологическую катастрофу, в которой погибнет современная биосфера; в лучшем случае произойдёт катастрофа культуры без уничтожения биосферы, и придётся начинать строить культуру опять с обезьяньего “нуля”¹.

¹ Зоологи, изучая жизнь в природной среде обезьян, выявили, что популяции некоторых видов обезьян отличаются друг от друга жизненными навыками, передаваемыми на основе «социальной

Локальные катастрофы толпо-“элитарных” культур уже неоднократно происходили в истории; так погибли цивилизации Вавилона, Египта, Рима и т.п. На сей раз катастрофа обещает быть глобальной. Последствия её будут страшными, даже если дело обойдётся без эксцессов с оружием массового уничтожения, просто потому, что катастрофа культуры — устойчивая потеря самоуправления обществом на протяжении жизни нескольких поколений. В этом случае в технократической цивилизации рухнет общественное объединение труда и воспроизводство профессионализма и толпары, разучившиеся жить в безконфликтной

организации» племени. Это зоологи определили как «культуру». В частности этой теме посвящена публикация в газете “Известия” от 08.01.2003 “Орангутаны — культурное племя” — интернет-адрес:

<http://www.izvestia.ru/science/article28471>

Она начинается словами:

«В ходе исследований, которое 10 лет вела международная команда под руководством Карела ван Шейка из американского университета Duke, выяснилось, что у орангутанов, которые считаются одними из родственников человека, имеется культура. Само по себе приятно. Но важнее другое: история человеческой культуры ещё древней, чем предполагалось ранее. Выявлены 24 модели поведения орангутанов, которые передаются путём имитации и являются прямым признаком культуры. Культурное поведение возникло 14 млн. лет назад, когда орангутаны сформировались как самостоятельный вид.

Чарльз Дарвин знал толк в эволюции. Чарльз Дарвин сказал: *“Обезьяна, однажды опьянев от бренди, никогда к нему больше не притронется. И в этом обезьяна значительно умнее большинства людей”*. <...>

Один из примеров культурного поведения орангутанов — использование листьев в качестве салфеток и перчаток. У человекообразных приматов есть рациональные модели, когда с помощью палки они сбивают насекомых с дерева, есть и такие, что служат забаве. Орангутаны придумали ритуал: укладываясь спать, сдувают с ладони невидимые предметы. Некоторые занимаются спортом: съезжают, как с горки, с поваленных деревьев, при торможении хватаясь за ветви.

Поводом для исследований послужил тот факт, что некоторые орангутаны пользуются орудиями труда, а другие в руки их не берут. “Поначалу мы разтерлись, когда поняли, что следует из наших данных”, — говорит ван Шейк. Работа стала продолжением изучения зачатков культуры у шимпанзе, которая тоже заняла 10 лет. Было выявлено 39 парадигм культурного поведения — в результате культура приматов получила датировку в 7 млн. лет». (Сноска 2003 г.).

гармонии со Вселенной и другими людьми, лишившись привычного им комфорта потребления и защиты от природы, обеспечиваемых социальной организацией и общественным объединением труда, на своей шкуре убедятся в том, что они — не люди, а человекоподобные самоеды и паразиты на теле Земли, не способные выйти из ситуации **по человечности**.

Вероучения религиозных культов говорят ещё об одной возможности выхода из этого глобального кризиса. Это Судный день: злостивые — налево, праведные и чьи души ещё могут исцелиться — направо. Ангелы с огненными мечами наводят порядок, и, пока человечество не придёт в человечность, — прямое Богодержавие.

* * *

Но на все современные стенания человечества ответ дан ещё римским императором и философом Марком Антонином Аврелием (126 — 180 гг. н.э.): “Безумие думать, что злые не творят зла”.

И ещё:

— **Есть у тебя разум?**

— **Есть.**

— **Почему же ты не пользуешься им? Ведь если он будет делать своё, то чего же ещё тебе?**

Это означает: Толпарь! Стань же человеком! Тебе для этого всё дано Свыше...

* * *

Пока же толпа-“чернь” — основная часть населения — не может жить по-человечески, поскольку не имеет для этого теоретических знаний и практических навыков и главное — свободного времени: всё занято работой, “отдыхом” у телевизора или вокруг бутылки и восстановлением сил для нового трудового цикла. Толпа-“чернь” — невольница сферы производства. Толпа-“элита” также не живёт по-человечески, поскольку её семьи заняты псевдодеятельностью и гонкой потребления без меры и развлечениями в сладострастии. Она — невольница сферы потребления. Толпа-“элитаризм” — “элитарно”-**невольничий** строй.

Сейчас человечество нуждается в переходе от технократической цивилизации, в которой человек низвёл себя до невольника техники, невольника биологических инстинктов и **страсти к разточительному потреблению**, к иному типу цивилизации, в которой он мог бы проявить свою **человечность** и поставить

вседозволенность в состоянии невозможности. Причём мыслящие атеисты находятся в лучших условиях, чем ритуально неусомнительно верующие, поскольку они понимают, что спасение утопающих — дело рук самих утопающих; верующие же напрочь забыли в своём большинстве две пословицы:

- На Бога надейся, а сам не плошай;
- Бог помогает тому, кто помогает себе сам.

Ведь ни одно из Откровений не говорит о том, чтобы Всевышний когда-либо намеревался Сам делать то, что должен делать человек, но чего человек не делает.

Известна и противоречивая писаниям точка зрения, что даже Судный день Свыше человечеству навязывать не будут, уважая выбор его свободной воли: жить в человечности или погибнуть. Праведные и так обретут выход в человечность своей праведностью, а ждущие с бездумной верой “у моря погоды” ждут тщетно и погибнут без Суда, пав жертвой своего иждивенческого отношения к окружающим сущностям. То есть о Суде необходимо молить Всевышнего как о великой милости в случае, если собственные возможности людей будут изчерпаны тщетно в борьбе за человечность на Земле.

Но мысль о том, что нет лучше Бога друга и помощника человеку в его делах, в той или иной форме присутствует в каждом Откровении. И думающему без своекорыстия атеисту проще придти к ней, чем бездумно “верующему” не рабу Божьему, а Его **лодырю** и **иждивенцу** начать думать, делать, а не ждать в испуге земного или небесного воинства, когда очередной шарлатан возвестит о дате “судного дня”. Поскольку безкорыстно думающий до Бога неизбежно дойдёт своими мыслями. И Бог ему в этом в помощь.

По отношению к каждому, отдельно взятому человеку толпо-“элитаризм” — объективное явление, которое он отменить не может, потому что **не знает**, как. Но по отношению к **обществу в целом** толпо-“элитаризм” — субъективизм **общества в целом** в вопросах его самоуправления. Толпо-“элитарная” структура общества не обусловлена генетически, и все Откровения так или иначе называют вседозволенность людей злом, которому до времени попускается, но которое не поддерживается Свыше. Это понятно каждому человеку, который увидел в своём поведении (внешнем и внутреннем мысленном) те или иные элементы вседозволенности и после чего смог перевести их из области стереотипов поведения в область стереотипов распознавания явлений.

Дух вседозволенности может царить в обществе по двум причинам: **во-первых**, монополия “элиты” на знание не позволяет остальному обществу, лишённому знания, защититься от “культурной” вседозволенности “элиты” — оно может ответить только встречной вседозволенностью, более грубой; **во-вторых**, само знание, которым располагает “элита”, — информация, неполная и искажённая, вырванная из целостности общевселенской **меры** разрозненными кусками.

Монополия на знание и дефективность знания приводят к тому, что овладевшие каким-то знанием превозносятся в самомнении о себе по сравнению с другими людьми и предумышленно или бездумно начинают “культурно” творить вседозволенность вокруг себя, подавляя окружающие сущности и закономерно сталкиваясь с ответной, более жестокой и грубой вседозволенностью воспитанного ими же невежества, хотя все они имеют возможность и воздержаться от вседозволенности; возможность вседозволенности, основанная на монопольном владении знанием, — **искушение**, но дефективность знания, его неполнота, а главное — нежелание думать — не позволяют им понять этот факт. Следование же искушению, предумышленно или в слепоте, — злонаравие, порождающее злодейства.

Чтобы выжить и выйти в **человечность**, обе толпы — рабочее “быдло” и “правлящая” “элита” — должны стать народом, то есть обществом **добро-вольно-думающих обо всём (и всех)** людей, осознанно ответственных за свои намерения и результаты своей деятельности начиная от предумышления. Для этого те или иные предания, составляющие большую часть знаний, должны вытесниться на второе место в **иерархической системе знаний** человечества. На первом месте знания и навыки о познании мира на основе Различения, на втором — “предания” — фактология знаний частных наук в **хронологической последовательности**.

Этим устраняется первичная дефективность знания и взаимное отрицание “преданий” науки и религии, поскольку культура мышления на основе Различения позволяет разным людям любой “плюрализм”, т.е. **множество разрозненных фактов** и терминов перерабатывать в **единство мнений** о состоянии любого природного и общественного процесса, тенденциях и возможностях его развития в иерархии частных процессов во Вселенной — процессе-триединстве: *материя-информация-мера*.

Кроме этого, в вопросах государственного и общественного созидания **задача номер один всегда** — обеспечение реальной

доступности сколь угодно высокого образования, любого знания выходцам из всех социальных групп и семей общества.

Поскольку основные проблемы толпо-“элитаризма” вырастают из вседозволенности в условиях монополии на знание “правлящей” “элиты” и **иерархической неорганизованности, бессистемности её знания** (дефективность знания), то общество имеет реальные возможности выйти из кризиса, устранив причины, рождающие в нём вседозволенность, т.е. поставив вседозволенность в состояние невозможности.

Итак, речь сейчас может идти о двух возможностях:

1. Либо человечество освоит свой генетически обусловленный потенциал, **перестав ОСОЗНАННО лгать себе же**, покончит со вседозволенностью в себе и ладно войдёт в иерархию Мироздания.
2. Либо способность лгать себе же и самообольщаться этой ложью погубит толпо-“элитарное” сборище человекоподобных недолюдков, возомнивших, что они и есть биологический вид Человек Разумный.

В последнем случае возможна ещё одна попытка остановить безмерную гонку потребления и обеспечить тем самым устойчивость пирамиды потребления толпо-“элитаризма” в биосфере. Это **массовая биороботизация населения** на основе развития глобальной компьютерной сети и средств массовой информации, то есть вторжение через **обычную бытовую технику** в психику людей — ограничение свободы воли человека в обход контроля его сознания (это главное в биороботизации). В принципе это позволяет поддерживать видимость добровольного отказа от желаний, а в наиболее тяжёлых случаях устранять из “общества” не поддающихся техническим средствам воздействия на психику и тем самым упорядочить и ограничить потребление в обществе. Работы в этом направлении ведутся с 1940-х годов, а в некоторых аспектах начались ещё до начала нашей эры, в эпоху бытия предшествовавшей нынешней глобальной цивилизации. И мондиалистская концепция переустройства мира, изложенная в частности в работах “космополита” *<удалено цензурой – см.приложение «Материалы суда»>* Жака Аттали, бывшего советником нескольких президентов Франции, — это концепция биороботизации. Разпространяется она через Международную академию информатизации. В этой концепции человек — придатак к кредитно-регистрационной карточке, кочевник в глобальном разделении специальностей, профессий — без семьи,

без Родины. Но субъективизм “элиты” в проведении границы между рабочим “быдлом”, подлежащим биороботизации, и “правлящей” “элитой”, не подлежащей ей, способен обратить в биороботов на основе бионосителя вида Человек Разумный всё человечество. Кроме того: граница — элемент структуры. Все структуры “плавают” (подобно водорослям) в среде безструктурного управления (о нём речь пойдёт далее), для которого границы структур не существуют. Это, в отличие от субъективных намерений “элиты”, — объективный фактор, обрекающий её на биороботизацию наравне с рабочим “быдлом”. Но если нет людей, а одни биороботы, то кто намеревается быть хозяином этого стада биороботов? Откровения Свыше на этот вопрос отвечают. А бездуховные материалисты, атеисты, бездумно ритуально “верующие”, благодаря многовековым усилиям которых всё это стало возможным,— могут ли они ответить на этот вопрос? Если их ответ: “Центральный компьютер”, то он не убедителен и вздорен. Согласие на путь биороботизации, даже бездумное, “по поведению” молчаливое, станет последним самообманом человечества, если оно будет иметь место. Ликвидация свободы воли в обход контроля сознания при попустительстве бездумного человека — превращает человека в биоробота. И потому, неосознанный образ биоробота, как тип человекоподобного существа, лишённого свободы воли, нашёл своё отражение в русской литературе задолго до появления робототехники, как осознанного понятия:

*И так он свой несчастный век
Влачил ни зверь, ни человек,
Ни то, ни сё, ни житель света,
Ни призрак мёртвый...*

А.С.Пушкин, “Медный всадник”

Биоробот — не человек, а антиприродное явление: **на биороботов нормы этики не распространяются**. Биоробот — это разновидность техники, а отношение к технике — вне **этики** — оно в пределах целесообразности отношений между обладающими, хотя бы отчасти свободной волей владельцами техники.

Толпарь, возмнивший себя частью “элиты”, и **вопреки сказанному здесь (и за многие века прежде этого)** мечтающий о достойном его глобальном или региональном “элитарном” общественном устройстве, дальнейшее может не читать: оно

написано для думающих, не боящихся ни чужих, не собственных мыслей; для способных отрешиться от личных амбиций и ответственно и своевременно принимать решения и проводить их в жизнь, не взирая на недовольство толпарей, меняющих только чужие мнения в зависимости от конъюнктуры рынка и своей одержимости.

Осознанно осатаневшим напомним: сатана даёт только ложные обещания; и вам — тоже. Обратите взгляд в прошлое и увидите это. Одумайтесь. Ещё есть время...

Если исходить из того, что наука должна раскрывать обществу новое знание, то можно видеть, что разные понятийные, терминологические и символные аппараты позволяют решить одну и ту же задачу по-разному с различным качеством. Осознание же целостности Мироздания и места человечества и человека в нём при выходе на новый этап развития всегда требовало нового понятийного, терминологического и символного аппарата. То есть Евангелие от Иоанна право в отношении бытия Мира: **В начале бѣ Слово, и Слово бѣ у Бога...**; или иначе в Коране (18:109): *«Скажи: “Если бы море было чернилами для слов Господа моего, то иссякло бы море раньше, чем иссякли слова Господа моего...”»*

Человечество сбилось с прямого пути и обратило себя в заложника и невольника техносферы и своей же вседозволенности. Чтобы не быть невольником, необходимо либо совсем не соприкоснуться с ней, но если это вторжение **вседозволенности** извне общества, то именно поэтому и невозможно не соприкоснуться с нею. Тогда невольнику, если он устал от неволи и жаждет свободы, остаётся стать хозяином положения, после чего он сможет обуздать вседозволенность, поставить её в положение невозможности, а техносферу либо погасить за ненадобностью, либо найти ей безопасное место в новом типе культуры с иной организацией жизни общества. Но смена типа культуры, типа цивилизации даже при помощи Свыше — задача самоуправления человечества, причём не на прямом пути, а на переходном этапе от текущей неустроенности к прямому пути в развитии человечества.

Возможен и вариант стратотерпия и бездельничания на Земле в уповании на Высшие силы. Мы же перейдём к достаточно общей теории управления, чтобы с её точки зрения взглянуть на прошлое, тенденции и возможности будущего, дабы избежать пути в злое для себя будущее.

III. ДОСТАТОЧНО ОБЩАЯ ТЕОРИЯ УПРАВЛЕНИЯ

*Всякая вещь есть форма проявления
беспредельного разнообразия.*

К. Прутков

3.1. Достаточна обща теория управления: зачем это надо?

В основе изложения в настоящем издании Достаточна обща теория управления (ДОТУ) лежит версия 2003 г. с внесёнными в неё последующими дополнениями и уточнениями.

Первая, весьма краткая, редакция ДОТУ 1991 г. была опубликована в 1992 г. и с той поры стала библиографической редкостью¹. Вторая редакция была разработана в 1992 г. Тематически повторяя первую редакцию, она стала более обстоятельной и детальной. После этого вторая редакция неоднократно переиздавалась как отдельно, так и в составе других работ. В предлагаемой вниманию читателя версии второй редакции ДОТУ в текст некоторых разделов добавлено освещение вопросов, ранее остававшихся в умолчаниях, исправлены замеченные опечатки и неточности, а также в некоторых местах изменена стилистика. Кроме предлагаемой вниманию читателя редакции ДОТУ ещё одна редакция представлена в работе ВП СССР *“Основы социологии”*: в ней несколько иная последовательность изложения материала и кроме того, она сокращена за счёт изъятия части пояснений и двух тем (модель интеллекта и процессы в суперсистемах).

Курс **достаточна обща теория управления** читается студентам ряда вузов РФ, чему было положено начало в 1997 г. на *факультете прикладной математики — процессов управления Санкт-Петербургского государственного университета* по инициативе член-корреспондента Академии наук СССР Владимира Ивановича Зубова (1930 — 2000).

¹ Она отсканирована и включена в состав Информационной базы ВП СССР, распространяемой на компакт-дисках. (Сноска 2011 г.), а так же опубликована на сайте dotu.ru (Дополнение 2015 г.)

Освоение ДОТУ в большинстве случаев представляет собой большой труд — работу над самим собой. Чтобы хотя бы отчасти помочь Вам в этом, мы предлагаем три проверенные жизнью подсказки:

1. Хотя в настоящем издании ДОСТАТОЧНО ОБЩАЯ ТЕОРИЯ УПРАВЛЕНИЯ разделена на подразделы, но воспринять её следует как целостную и неделимую информационную единицу — своего рода «квант» информации. Соответственно, если в процессе чтения какие-то фрагменты будут непонятны, то следует прочитать текст до конца, невзирая на их непонятность: понимание первоначально непонятных фрагментов откроется потом на основе осмысления текста в целом и соотнесения его с Жизнью.

При этом необходимо иметь в виду, что ДОТУ — следствие определённого миропонимания, философии. Соответственно в структуре тех рабочих материалов, в которых сложился предлагаемый вниманию читателя текст собственно ДОТУ, ему предшествуют ещё три (включая Введение) раздела мировоззренческо-философского характера¹. Поэтому реально читателю необходимо прочитать и воспринять как единое целое ДОТУ во взаимосвязи с материалами предшествующих разделов, соотнося и то, и другое с его собственным восприятием Жизни.

Кроме этого формированию образно-логических представлений о процессах управления способствует понимание метода динамического программирования, представляющего собой краткое символично-алгоритмическое выражение ДОТУ. Описание этого метода в настоящем издании вынесено во второй том для обеспечения связи “абстракционизма” ДОТУ с практикой управления народным хозяйством.

2. Некогда К.Прутков сказал: *“Многие вещи нам непонятны не потому, что наши понятия слабы; но потому, что сии вещи не входят в круг наших понятий”*. То есть проблемы понимания — результат отсутствия в психике необходимых стереотипов

¹ А в работе ВП СССР “Основы социологии” ДОТУ — шестой раздел, не считая Введения. Предшествующие изложению ДОТУ разделы посвящены главным образом психологии. (Сноска 2011 г.)

разпознавания явлений и формирования их образов. Поэтому, чтобы выявлять отсутствие образов и своевременно их формировать, при чтении предлагаемых вниманию материалов надо взять карандаши и бумагу и, читая текст, рисовать **для себя** иллюстрации к тексту — схемы и образы разсматриваемых категорий и их взаимосвязей, состояний объектов, течения процессов и т.п., о чём идёт речь в тексте.

Мы выразили в тексте свои образные представления об управлении. Но чтобы у Вас возникли образные представления об управлении в Жизни, и Вы могли бы осуществить самоконтроль, иллюстрировать текст надо Вам, а не нам.

В этом предложении нет ничего унижительного или стеснительного: просто все мы выросли в эпоху, когда дисциплина, культура мышления у людей не только не воспитывалась целенаправленно с детства, но целенаправленно извращалась. И если кто-то может перемножать 5-значные числа в уме, а кто-то только в столбик, то дело, прежде всего, — в различии внутренней дисциплины мышления обыкновенных здоровых людей. Но этот пример касается абстрактно-логического мышления. Перемножая в столбик, мы помогаем своему недисциплинированному абстрактно-логическому мышлению сконцентрироваться и решить задачу. Рисуя картинки по ходу чтения, мы точно также помогаем своему недисциплинированному предметно-образному мышлению (не надо забывать, что у большинства людей не левое полушарие головного мозга развито лучше правого, как в том уверяет научно-популярная литература и школа, а правое полушарие, отвечающее за образное мышление, — недоразвито) сконцентрироваться и тоже решить задачу по формированию образных представлений и расширению круга своих понятий.

3. Успешное выполнение всякой работы требует соответствующего работе **настроения — соответствия эмоций осознаваемому человеком смыслу его жизни и деятельности.** Хотя большинство населения привыкло жить и работать при том настроении, какое у них складывается «само собой», но этот образ жизни и деятельности аналогичен тому, что пианист попробовал бы исполнить музыкальное произведение на разстроенном фортепиано. Поэтому прежде, чем что-либо делать,

научитесь ловить и удерживать искреннюю радость от осознания мысли *«всё, что свершается, — свершается наилучшим возможным образом при той нравственности и этике, что свойственны людям; всё течёт к лучшему»*. Или иными словами, **«Вседержитель не ошибается, и жизнь человека должна протекать в ладу с Ним в русле Его Промысла»** и осознание этого факта должно вызывать внутреннюю умиротворённость и желание благодетельствовать Миру с открытой душой. В таком настроении, удерживая себя в нём, и надо всегда жить и работать, в том числе и осваивая ДОТУ.

Практически это означает следующее:

1. ДОТУ — в её полноте и целостности — сначала надо «загрузить» в психику на основе *первичного интуитивного житейски-повседневного понимания ещё не введённых определений терминов*.
2. Потом переосмыслить всё во взаимосвязи компонент понятийного аппарата самой ДОТУ и её связей с жизнью в соответствии со всею совокупностью введённых в ней терминов.
3. И только после этого ею можно будет пользоваться в разрешении тех или иных проблем и в решении разного рода житейских задач.

Прерывание процесса освоения ДОТУ на любом из этих шагов представляет собой фактически выход из процесса освоения ДОТУ ранее его завершения.

27 мая 2011 г.

* *
*

Всякий разум — индивидуальный или соборный — в иерархии взаимной вложенности структур и процессов Мироздания решает прежде всего задачи **управления**¹ по отношению к иерархически

¹ Хотя это слово и непривычно, но лучше сказать **управления**, поскольку управление без **воли** невозможно. Слово «воля» имеет в Русском языке два значения: 1) свобода, 2) подчинение возможностей,



низшим системам и задачи самоуправления в пределах возможностей, предоставленных иерархически высшим объемлющим по отношению к нему управлением.

Управление всегда — выражение субъективизма, но оно возможно только в отношении объективно существующих процессов и объективно осуществимых проектов. Если субъект-управленец оказывается во власти иллюзии существования объекта (процесса), которым он претендует управлять, или во власти иллюзии объективной осуществимости проекта, то его разочарование будет вполне реальным, а возможно — весьма жёстким...

Объективной основой управления является субъективная способность управленца предвидеть поведение объекта управления под воздействием: внешней среды, собственных изменений объекта, управления. Реализация этой способности — ключ ко вхождению в управление: всё остальное — выражение этой способности в той или иной конкретике управления.

Управление возможно на основе практических навыков, которые индивид-управленец более или менее целенаправленно и осознанно использует, развивает и накапливает в качестве своего жизненного опыта. Какая-либо теория **ему лично** для осуществления управления в общем-то не нужна, если он достаточно чувствителен и внимателен к тому, что и как происходит в сфере его управленческой деятельности. Передача управленческих навыков другим — тем, кто только вступает в сферу управленческой деятельности, — также возможна без каких-либо теорий, если они (вступающие в сферу управления), в свою очередь, чувствуют то, что происходит в сфере их деятельности, видят как реагирует на это управленец-учитель, и способны хорошо вообразить себя на его месте в различных управленческих ситуациях.

Но процесс передачи управленческих навыков в какой-либо отрасли общественной деятельности без опоры на понятийный и терминологический аппарат теории управления во многом похож на воспитание мамой-кошкой котят: кто проникся происходящим процессом управления и смог вообразить себя в нём, а потом вести

освоенных человеком, и его способностей достижению *избранных им* определённых целей.

себя в качестве управленца в реальных жизненных ситуациях — молодец, а кто не смог — набьёт себе много шишек. С последним можно было бы и согласиться — в конце концов, это — его шишки, и набьёт он их себе, если бы не одно «но»: набьёт он их не только себе, но и окружающим, поскольку всякое действие в обществе, а тем более общественно-управленческое действие, затрагивает множество людей, подчас не в одном поколении. Поэтому обществу для передачи управленческой культуры от поколения к поколению всё же лучше передавать её на основе теории, а не *исключительно* на основе принципов взаимоотношений мамы-кошки с подрастающими котятками: иными словами, теория и принципы взаимоотношений мамы-кошки с подрастающими котятками должны взаимно вспомоществовать друг другу в процессе обучения.

Фактически так оно и есть: все частные отрасли прикладной науки развили свой понятийный и терминологический аппарат, на основе которого передаются знания от поколения к поколению.

Фактически во всех частных отраслях прикладного знания речь идёт об управлении теми или иными процессами, относящимися к их «предметной области», хотя управление этими процессами и не называется управлением: медицина лечит и калечит, а не управляет здоровьем и болезнями; химия “химичит”, а не управляет синтезом и распадом химических соединений; архитектура и строительство что-то воздвигают, а не управляют проектированием и возведением объектов и т.п.

Так в каждой отрасли деятельности существует свой понятийный и терминологический аппарат, и подчас одно и то же слово в одной отрасли означает одно, а в другой — нечто совсем иное: так на транспорте слово «тендер» — ныне анахронизм, которым обозначают прицеп для паровоза с водой и топливом; в англоязычной экономической терминологии «тендер» — заявка на подряд, предложение (деловое).

В результате, если специалисты нескольких отраслей собираются вместе для того, чтобы впервые выявить и решить некоторую общую для них проблему, то прежде, чем начать собственно её решать, они изведут уйму времени для того, чтобы выработать некий общий для них профессиональный слэнг (подмножество языка, употребляемое в какой-то области деятельности), на котором общество впоследствии будет описывать выявление и решение проблем такого рода, если основоположники достигнут успехов и общественного признания.

Но не всегда специалисты разных отраслей могут найти или выработать общий язык (слэнг), и тогда они не могут выявить

проблему, ради которой собрались, не могут перевести её в разряд задач и разрешить её. В этом случае они повторяют судьбу строителей Вавилонской башни, описанную в Библии (Бытие, 11:1 — 9).

Это касается всех проблем и задач, будь то мелкие житейские домашние дела, или же общественно полезное функционирование государственности. И более того: представители Науки и Религии (как отраслей культуры цивилизации), одинаково заявляя о том, что они работают на благо человечества, непрестанно конфликтуют друг с другом на протяжении всей памятной истории человечества. При этом в Науке процесс специализации зашёл настолько далеко, что не только представители разных наук не могут понять друг друга, но даже представители разных разделов одной и той же науки утрачивают взаимопонимание. То же касается и всех исторически сложившихся вероучений (так называемых «мировых религий»): они не только не могут прийти к единому пониманию богословских и социологических объективных истин, но каждое из них породило в прошлом множество сект и продолжают плодить новые секты. Это — единственно общее Науке и Религии в нынешней цивилизации — непрестанно усугубляет положение дел как внутри общества, так и в его взаимоотношениях с Природой.

Однако, всякий процесс в Мироздании может быть интерпретирован (представлен, рассмотрен) в качестве процесса управления или самоуправления. По этой причине понятийный и терминологический аппарат именно теории управления как таковой является обобщающим, что позволяет с его помощью единообразно описывать разные процессы: общеприродные, биологические, технические, и тем более — все социальные и процессы психической деятельности.

Но обретя понятийный и терминологический аппарат какой-либо теории управления, не следует утрачивать и то, что свойственно котятм под руководством мамы-кошки, — воображения себя в ситуациях управления. В противном случае, “управленец” — начётчик-догматик, вдоволь нахватавшись терминологии, свойственной теории, формально-логически правильно оперируя ею, так и не сможет войти в практику управления конкретными процессами и будет выглядеть посмешищем на фоне теоретически безграмотных управленцев-практиков,

чувствующих жизнь и воображающих себя в ситуациях управления обстоятельствами.

Единообразное описание разнородных процессов с привлечением достаточно общей теории управления позволяет стоять на фундаменте всех частных наук; легко входить в любую из них¹; и при необходимости — найти общий язык со специалистами в них: т.е. ***понятийный и терминологический аппарат достаточно общей теории управления — средство междисциплинарного общения специалистов разных частных отраслей знания и деятельности; средство объединения разрозненных научных знаний и прикладных навыков в гармоничную целостность, необходимую для безопасной жизни и деятельности отдельных людей и коллективов, слагающих общество.*** В этом — главное достоинство понятийного и терминологического аппарата теории управления.

Во всём многообразии процессов² (со-бытий) при рассмотрении их в качестве процессов управления или самоуправления можно выявить присущее им всем общее, и соответственно этому общему построить понятийный и терминологический аппарат *достаточно общей теории управления*. Сначала рассмотрим кратко все её категории, после чего подробно рассмотрим каждую из них во взаимосвязях со всем остальным.

3.2. Категории достаточно общей теории управления

Понятие «управление» по его существу в самом общем смысле можно определить кратко так:

Управление это — выявление объективных возможностей, целеполагание и достижение избранных целей в практической деятельности.

Это — определение управления, осуществляемого по полной функции (о ней речь пойдёт далее в тексте настоящего раздела и обстоятельно — в разделе 3.10).

¹ За исключением наук, которые также как и теория управления сами являются языками описания Мироздания: таких как математика, грамматика и т.п., аппарат которых тем не менее, может быть привлечён и к описанию процессов управления.

² Процесс — со-бытие во множестве взаимно вложенных процессов-событий, бытие которых протекает совместно.

Далее можно пояснять и детализировать различные аспекты управления как объективного процесса. И в зависимости от того, как это делается, получается та или иная версия теории управления.

В теории управления возможна постановка всего двух задач.

- *Первая задача:* мы хотим управлять объектом в процессе его функционирования сами непосредственно. Это задача управления.
- *Вторая задача:* мы не хотим управлять объектом в процессе его функционирования, но хотим, чтобы объект — *без нашего непосредственного вмешательства в процесс* — самоуправлялся в приемлемом для нас режиме. Это задача самоуправления.

Различие задачи управления и задачи самоуправления заключается в том, что в задаче управления какие-то этапы полной функции управления и алгоритмику их реализации субъект-управленец берёт на себя, а в задаче самоуправления их же возлагает на систему управления объектом. Кроме того, в зависимости от того, какие этапы полной функции включаются, а какие исключаются из конкретного процесса управления, — задачи управления могут переходить в задачи самоуправления: например в технике — после того, как люди сделали всё, что необходимо на первом — четвёртом этапах полной функции управления, далее задача управления может быть преобразована в задачу самоуправления технического объекта. Поэтому, когда различие задач управления и самоуправления не носит принципиального характера, то в ДОТУ используется термин «управление» тем более, что обе задачи описываются структурно идентичными наборами параметров.

Для осознанной постановки и решения каждой из названных выше или обеих задач теории управления совместно (когда одна сопутствует другой или они некоторым образом взаимно проникают друг в друга) необходимы три набора информации:

Вектор целей управления (едино: самоуправления, где не оговорено отличие), представляющий собой описание идеального режима функционирования (поведения) объекта. Вектор целей управления строится *по субъективному произволу* как иерархически упорядоченное множество частных целей управления, которые должны быть осуществлены в случае идеального (безошибочного) управления. Порядок следования частных целей в нём — обратный порядку последовательного вынужденного отказа от каждой из них в случае невозможности осуществления полной совокупности целей.

Соответственно на первом приоритете вектора¹ целей стоит самая важная цель, на последнем — самая незначительная, отказ от которой допустим первым.

Одна и та же совокупность целей, подчинённых разным иерархиям приоритетов (разным порядкам значимости для управленца), образует разные вектора целей, что ведёт и к возможному различию в управлении. Потеря управления может быть вызвана и выпадением из вектора некоторых *объективно необходимых для управления процессом* целей, и выпадением всего вектора или каких-то его фрагментов из объективной матрицы возможных состояний объекта, появлением в векторе объективно и субъективно взаимно исключаящих одна другие целей или неустойчивых в процессе управления целей (это всё — различные виды дефективности векторов целей). Образно говоря, вектор целей — это список, перечень того, чего желаем, с номерами, назначенными в порядке, обратном порядку вынужденного отказа от осуществления каждого из этих желаний.

В некоторых версиях теории управления по отношению к этому случаю употребляется термин «дерево целей», что подразумевает наличие преемственной последовательности целей, которая может разветвляться в процессе управления, и которые должны быть осуществлены в ходе реального управления на разных этапах процесса. Однако и вариант с «деревом целей» не отвечает требованию универсальности терминологии, поскольку, как показывает практика применения аппарата сетевого планирования, процесс управления может не только разветвляться, но и разного рода частные процессы управления могут сливаться воедино по достижении каких-то общих промежуточных для них целей. В этом случае можно было бы именовать совокупность целей термином

¹ В наиболее общем случае под термином «вектор» подразумевается — не отрезок со стрелочкой, указывающей направление, а упорядоченный перечень (т.е. с номерами) разнокачественной информации. В пределах же каждого качества должна быть определена хоть в каком-нибудь смысле мера качества. Благодаря этому сложение и вычитание векторов обладают некоторым смыслом, определяемым при построении векторного пространства параметров. Именно поэтому вектор целей — не дорожный указатель «туда», хотя смысл такого дорожного указателя и близок к понятию «вектора целей управления».

«сеть целей», однако он интуитивно непонятен. Поэтому мы отдаём предпочтение расширительному толкованию термина «вектор целей управления», включая в него и тот случай, когда вектор целей может изменяться в процессе управления, будучи функцией времени либо функцией матрицы возможностей течения процесса управления и субъективно избранной алгоритмики управления процессом.

Вектор (текущего) состояния контрольных параметров, описывающий реальное поведение объекта по параметрам, входящим в вектор целей.

Эти два вектора образуют взаимосвязанную пару, в которой каждый из этих двух векторов представляет собой упорядоченное множество информационных модулей, описывающих те или иные параметры объекта, *определённо* соответствующие частным целям управления. Упорядоченность информационных модулей в векторе состояния повторяет иерархию вектора целей. Образно говоря, вектор состояния это — список, как и первый, но того, что воспринимается в качестве состояния объекта управления, реально имеющего место в действительности.

Поскольку восприятие субъектом состояния объекта не идеально, во-первых, — в силу искажения информации, исходящей от объекта, «шумами» среды, через которую проходят информационные потоки; носит характер, обусловленный особенностями субъекта в восприятии и переработке информации, то вектор состояния всегда содержит в себе некоторую ошибку в определении истинного состояния, которой соответствует некоторая объективная неопределённость для субъекта управленца. Неопределённость *объективна, т.е. в принципе не может быть устранена усилиями субъекта*. Другое дело, что объективная неопределённость может быть как допустимой, так и недопустимой для осуществления целей конкретного процесса управления.

Вектор ошибки управления, представляющий собой “разность” (в кавычках потому, что разность не обязательно привычная алгебраическая): «вектор целей» — «вектор состояния». Он описывает отклонение реального процесса от предписанного вектором целей идеального режима и также несёт в себе некоторую неопределённость, унаследованную им от вектора состояния. Образно говоря, вектор ошибки управления это — перечень неудовлетворённых желаний соответственно перечню вектора целей с какими-то оценками степени неудовлетворённости каждого из них;

оценками либо соизмеримых друг с другом числом уровней, либо числом несоизмеримых уровней, но упорядоченных ступенчато дискретными целочисленными индексами предпочтительности каждого из уровней в сопоставлении его со всеми прочими уровнями.

Вектор ошибки — основа для формирования оценки качества управления субъектом-управленцем. Оценка качества управления не является самостоятельной категорией, поскольку на основе одного и того же вектора ошибки возможно построение множества оценок качества управления, далеко не всегда взаимозаменяемых.

Помимо исходного различия вектора целей и вектора состояния в момент начала управления источниками ошибок управления реально являются: 1) алгоритмика выработки управляющего воздействия системой управления, которая в принципе не может гарантировать идеального управления с нулевыми компонентами вектора ошибки, 2) собственные шумы в замкнутой системе¹, 3) помехи извне, включая и попытки перехвата управления иными субъектами.

Задача управления в своём существе — достичь целей, а равно — обнулить вектор ошибки управления.

Реально вектор ошибки не может быть сделан идеально нулевым как вследствие объективных причин, так и вследствие разного рода неточностей и запаздываний в процессе управления, которые обусловлены субъективными причинами в ходе организации управления. Соответственно этому обстоятельству реальное управление может протекать в одном из трёх режимов:

- Нормальное управление — в нём реально ненулевые значения компонент вектора ошибки управления оцениваются как вполне приемлемые (они могут при этом находиться в пределах погрешности измерений — в этом случае достигаются значения так называемого «технического нуля» либо могут считаться *приблизённо равными нулю*²).
- Допустимое управление — в нём реально ненулевые значения компонент вектора ошибки находятся в пределах, признаваемых

¹ Замкнутая система — объект управления и система управления им, связанные друг с другом каналами обмена информацией.

² Однако при этом надо помнить, что с точки зрения вычислительной математики два ЛЮБЫХ числа *приблизённо* равны, и потому практически вопрос только в том: Можно ли в осуществляемом процессе управления ненулевые компоненты вектора ошибки считать *приблизённо нулевыми*?

допустимыми, но допустимое управление по своим характеристикам хуже, чем нормальное.

- Аварийное управление — в нём те или иные компоненты вектора ошибки выходят за допустимые пределы, но *катастрофа управления (необратимая потеря управления, повреждения, разрушение объекта управления или нанесением им ущерба элементам внешней среды)* ещё не наступила. В режиме аварийного управления главной целью управления становится возвращение объекта хотя бы в режим допустимого управления.

Структура и соотношение информации, образующей перечисленные вектора, показаны на приводимом в конце раздела 3.14 рисунке 4.

Ключевым понятием теории управления является понятие: устойчивость объекта в смысле предсказуемости поведения в определённой мере под воздействием внешней среды, внутренних изменений и управ-воле-ния; или, если коротко, — устойчивость по предсказуемости. Управление *в принципе невозможно*, если поведение объекта непредсказуемо в достаточной для этого мере.

Полная функция управления — это своего рода пустая и прозрачная форма, наполняемая содержанием в процессе управления; иными словами, это матрица объективно возможного управления — мера управления, как процесса *триединства материи-информации-меры*. Она описывает преемственные этапы циркуляции и преобразования информации в процессе управления, начиная с момента выявления субъектом фактора среды, вызывающего у него субъективную потребность в управлении и формирования субъектом-управленцем вектора целей управления и далее до осуществления намеченных целей в процессе управления. Это — система *стереотипов отношений и стереотипов преобразований* информационных модулей, составляющих информационную базу управляющего субъекта, моделирующего на их основе поведение (функционирование) объекта управления (или моделирующего процесс самоуправления) в той среде, с которой взаимодействует объект (а через объект — и субъект).

Содержательным фрагментом полной функции управления является целевая функция управления, т.е. концепция достижения в процессе управления одной из частных целей, входящих в вектор целей. Концепции управления по отношению ко всем частным целям образуют совокупную (генеральную) концепцию управления. Далее большей частью речь идёт именно о совокупной концепции управления. Там, где имеется в виду одна из частных концепций

(целевых функций управления), это оговорено особо. Для краткости, и чтобы исключить путаницу с полной, целевую функцию управления там, где нет особой необходимости в точном термине, будем называть: концепция управления. Концепция управления наполняет конкретным управленческим содержанием все либо часть этапов полной функции управления.

После определения вектора целей и допустимых ошибок управления по концепции управления (целевой функции управления) в процессе реального управления осуществляется замыкание информационных потоков с вектора целей на вектор ошибки (или эквивалентное ему замыкание на вектор состояния). Иными словами, в процессе управления информация о векторе состояния (или векторе ошибки управления) соотносится с вектором целей и на основе этого соотношения вырабатывается и осуществляется управляющее воздействие.

При формировании совокупности концепций управления, соответствующих вектору целей, *размерность пространства параметров* вектора состояния увеличивается за счёт приобщения к столбцу контрольных параметров дополнительно параметров, объективно и субъективно-управленчески информационно-алгоритмически связанных с контрольными, — параметров, описывающих состояние объекта, окружающей среды и системы управления.

Эти — дополняющие вектор состояния информационно-алгоритмически связанные с контрольными — параметры разделяются на две категории:

- управляемые — которые могут быть непосредственно изменены воздействием со стороны субъекта, что повлечёт за собой и изменение контрольных параметров. В изменении значений непосредственно управляемых параметров выражается управляющее воздействие (они образуют вектор управляющего воздействия);
- свободные — которые изменяются при изменении непосредственно управляемых, но не входят в перечень контрольных параметров, составляющих вектор целей управления. Все объективно возможные значения свободных параметров в процессе управления признаются допустимыми.

Так, для корабля: угол курса (между плоскостью симметрии и направлением на север) — контрольный параметр; угол перекладки руля — (непосредственно) управляемый параметр; угол дрейфа (между вектором скорости, т.е. направлением движения в текущий

момент времени и плоскостью симметрии корабля, называемой диаметральной плоскостью) — свободный параметр.

Или другой пример: для систем «искусственного климата» контрольным параметром может быть температура воздуха в помещении, а относительная влажность воздуха в нём может быть свободным параметром. Включение относительной влажности воздуха в список контрольных параметров потребует дополнения системы устройствами поглощения избыточной влаги и увлажнения чрезмерно обезвоженного воздуха.

Далее под вектором состояния понимается в большинстве случаев этот расширенный вектор, включающий в себя вектор текущего состояния контрольных параметров, повторяющий иерархическую упорядоченность вектора целей. Набор непосредственно управляемых параметров может быть также иерархически упорядочен (нормальное управление, управление в потенциально опасных обстоятельствах, аварийное и т.п.) и образует вектор управляющего воздействия, выделяемый из вектора состояния, и потому вторичный по отношению к нему. При этом, в зависимости от варианта режима управления некоторые из числа свободных параметров могут пополнять собой вектор целей и вектор управляющего воздействия.

Полная функция управления в процессе управления осуществляется безструктурным способом (управления) и структурным способом.

При структурном способе управления информация передаётся адресно по вполне определённым элементам структуры, сложившейся (или целесообразно сформированной) ещё до начала процесса управления.

При безструктурном способе управления таких, заранее сложившихся, структур нет. Произходит безадресное циркулярное распространение информации в среде, способной к порождению структур из себя при установлении информационно-алгоритмических взаимосвязей между слагающими среду элементами. Структуры складываются и разпадаются в среде в процессе безструктурного управления, а управляемыми и контрольными параметрами являются вероятностные и статистические характеристики массовых явлений в управляемой среде: т.е. средние значения параметров, их средние квадратичные отклонения, плотности распределения вероятности каких-то событий, корреляционные функции и прочие объекты раздела математики, именуемого *теория вероятностей и математическая статистика*.

Структурное управление в жизни **выкристаллизовывается** из *безструктурного*.

Объективной основой безструктурного управления являются объективные вероятностные предопределённости и статистические модели, их описывающие (а также и прямые субъективные оценки объективных вероятностных предопределённостей, получаемые вне формализма процедур алгоритмических статистических моделей: человек к этому объективно способен), упорядочивающие массовые явления в статистическом смысле, позволяющие отличать одно множество от другого (или одно и то же множество, но в разные этапы его существования) на основе их статистических описаний; а во многих случаях выявить и причины, вызвавшие отличие статистик.

Поэтому, слово «вероятно» и однокоренные с ним, следует понимать не в ставшем обыденным смысле “может быть так, а может быть сяк”, а как указание на возможность и существование объективных вероятностных предопределённостей, обуславливающих объективную возможность осуществления того или иного явления, события, пребывания объекта в некоем состоянии, а также и их оценок средствами математической статистики и теории вероятностей; и соответственно как утверждение о существовании средних значений “случайного” параметра (вероятность¹ их превышения = 0,5), средних квадратичных отклонений от среднего и т.п. категорий, известных из теории вероятностей и математической статистики.

С точки зрения достаточно общей теории управления, теория вероятностей (раздел математики) является математической теорией мер неопределённостей в течении событий. Соответственно: значение вероятности, наблюдаемая статистическая частота, а также их разнообразные оценки есть меры неопределённости возможного или предполагаемого управления. Они же — меры устойчивости переходного процесса, ведущего из определённого состояния, (в большинстве случаев по умолчанию отождествляемого с настоящим),

¹ Число от 0 до 1, по существу являющееся оценкой объективно возможного, мерой неопределённостей; или кому больше нравится в жизненной повседневности — надежды на “гарантию” в диапазоне от 0 %-ной до 100 %-ной.

к каждому из различных вариантов будущего во множестве возможных его вариантов, в предположении, что:

1. Самоуправление в рассматриваемой системе будет протекать на основе прежнего его информационно-алгоритмического обеспечения без каких-либо нововведений.
2. Не произойдёт прямого адресного подключения иерархически высшего или иного управления, внешнего по отношению к рассматриваемой системе.

Первой из этих двух оговорок соответствует взаимная обусловленность: чем ниже оценка устойчивости переходного процесса к избранному варианту, тем выше должно быть качество управления переходным процессом, что соответственно требует более высокой квалификации управленцев¹. То есть: во всяком множестве сопоставимых возможных вариантов, величина, *обратная вероятности (либо её оценке) «самоосуществления» всякого определённого варианта*, представляет собой относительную (по отношению к другим рассматриваемым вариантам) меру эффективности управления и соответственно — профессионализма управленца, необходимых для осуществления именно этого варианта из рассматриваемого множества.

$$\begin{array}{r} \text{Мера} \\ \text{необходимой} \\ \text{эффективности} \\ \text{управления} \end{array} = \frac{\mathbf{1}}{\text{Вероятность «самоосуществления»} \\ \text{определённого варианта}}$$

Вторая из этих двух оговорок указывает кроме всего на возможность конфликта с иерархически высшим объемлющим управлением. В предельном случае конфликта, если кто-то избрал зло, упорствует в его осуществлении и изчерпал Божеское попущение, то он своими действиями вызовет прямое адресное вмешательство в течение событий Свыше. И это вмешательство опрокинет всю его деятельность на основе всех его прежних прогнозов и оценок их устойчивости — мер неопределённостей.

Векторы целей управления и соответствующие им режимы управления можно разделить на два класса: балансировочные режимы — колебания в допустимых пределах относительно

¹ Кадры решают всё.

неизменного во времени вектора целей управления; манёвры — колебания относительно изменяющегося во времени вектора целей и переход из одного балансирующего режима (или режима манёвра) в другой, при которых параметры реального манёвра отклоняются от параметров идеального манёвра в допустимых пределах. Потеря управления — выход вектора состояния (или эквивалентный ему выход вектора ошибки) из области допустимых отклонений от идеального режима (балансирующего либо манёвра), иными словами, — выпадение из множества допустимых векторов ошибки.

Манёвры разделяются на сильные и слабые. Их отличие друг от друга условно и определяется субъективным выбором эталонного процесса времени и единицы измерения времени. Это разделение манёвров на сильные и слабые произтекает из того, что во многих случаях моделирование слабых манёвров может быть существенно упрощено за счёт пренебрежения целым рядом факторов, без потери качества управления.

Всякий частный процесс может быть рассмотрен (представлен) как процесс управления или самоуправления в русле процесса объёмлющего иерархически высшего управления и может быть описан в терминах перечисленных основных категорий теории управления. Это позволяет соотнести названные категории теории управления с одной из особенностей психики человека.

Человеческое сознание может одновременно оперировать с семью — девятью объектами. При описании любой из жизненных проблем в терминах теории управления, общее число одновременно употребляемых категорий не превышает девяти:

1. Вектор целей.
2. Вектор состояния.
3. Вектор ошибки управления.
4. Полная функция управления.
5. Совокупность концепций управления (целевых функций управления).
6. Вектор управляющего воздействия.
7. Структурный способ управления.
8. Безструктурный способ управления.
9. Балансирующий режим (либо манёвр).

Это означает, что информация, необходимая для постановки и решения на практике всякой из задач управления может быть доступна сознанию здорового человека в некоторых образах вся без

исключения, одновременно и упорядочено, как некая мозаика на основе соотнесения образных представлений с категориями теории управления, а не безсвязно-разрозненно, подобно стекляшкам в калейдоскопе. Главное для этого — отдавать себе отчёт в том, что именно в жизни следует в процессе осознания действительности связать с каждой из категорий теории управления, чтобы не впасть в калейдоскопический идиотизм — буйно или вяло текущую махровую шизофрению.

* *
*

Эта особенность психики человека придаёт особую общественную значимость общей теории управления в практике жизни: если какие-то категории оказываются пустыми и (или) поведение объекта неустойчиво в смысле предсказуемости его поведения, то это означает, что человек, претендующий им управлять (равно ввести в приемлемый ему режим самоуправления) не готов — не то что к решению, но даже к постановке задачи, с которой столкнулся или за которую взялся; и потому он, *обнаружив “пустоту” или неопределённость некоторых из перечисленных категорий*, может осознанно заблаговременно остановиться и переосмыслить происходящее, чтобы не сотворить беды, впад в калейдоскопический идиотизм.

В противном случае он вероятно предопределённо обречён стать тупым орудием в руках того, кто решил задачу о предсказуемости поведения в отношении него самого.

Управление всегда *концептуально определённо*: 1) в смысле определённости целей и иерархической упорядоченности их по значимости в полном множестве целей и 2) в смысле определённости допустимых и недопустимых *конкретных* средств осуществления целей управления. Неопределённости обоих видов, иными словами, неспособность понять смысл различных определённых частных и объёмлющих концепций управления, одновременно проводимых в жизнь, порождают ошибки управления, вплоть до полной потери управляемости по провозглашаемой концепции (чему может сопутствовать управление по умолчанию в соответствии с некой иной концепцией, объёмлющей или отрицающей первую).

Методологический тест на управленческое шарлатанство или отсутствие шарлатанства — алгоритм метода динамического программирования (см. одноимённый раздел в ч. 2 настоящего издания, а также специально посвящённую ему литературу). *Его*

возможно построить и запустить в работу (если позволяют вычислительные мощности) только при определённости вектора целей и соответствующих вектору целей концепций управления, а так же при условии, что вектор целей и концепции управления не потеряют устойчивость на интервале времени, в течение которого длится процесс управления. Последнее условие выражает не всегда поддающуюся алгоритмической формализации деятельность в ладу с иерархически высшим объемлющим управлением.

Тем не менее, как показало время, прошедшее после первых публикаций достаточно общей теории управления, есть индивиды, которые увидели в ней очередное посягательство носителей «механистических воззрений» на устранение «особой духовности» их самих и человечества в целом, а не одну из возможностей осмысленно и эффективно организовать свойственное им мировоззрение и мышление, а тем самым — организовать и обстоятельства их собственной жизни.

Такое отношение к достаточно общей теории управления выражает противопоставление человеком себя Объективной реальности, частью которой человек является и в которой протекают одни и те же процессы, которые могут быть описаны единообразно. Поэтому если кому-то достаточно общая теория управления как язык описания этих процессов не нравится, то пусть найдёт или создаст лучший язык для такого общего и единообразного описания процессов в Объективной реальности. Кроме того, ему не вредно самому подумать о том, почему, когда он приходит в поликлинику или вызывает скорую помощь, то у него не вызывает истеричного неприятия тот факт, что медицина употребляет терминологию, общую для всех биологических отраслей науки и практики, в которой одним и тем же понятийным аппаратом описываются явления, имеющие место в жизни растений, животных, человека? Конечно, человек обладает своеобразием, отличающим его ото всего прочего в Объективной реальности, но всё же он — её часть, а его своеобразие — выражение общих закономерностей её бытия, к тому же не освоенное подавляющим большинством живущих на Земле людей.

В нашем же понимании достаточно общая теория управления — мера осознанного восприятия и осмысления управления как такового. Она необязательна для индивидов управленцев-практиков, чьи бессознательные уровни психики достаточно хорошо справляются с моделированием, выбором и осуществлением возможностей управления. Но она необходима для восстановления и обеспечения единства бессознательного и сознательного в процессах управления,

каковыми являются все события жизни человека. Те же, кому она неприемлема, могут жить с той мерой единства и раскогласования сознательного и бессознательного, какая «сама собой» сложилась в их психике.

3.3. Устойчивость в смысле предскаэуемости

Как было указано ранее, КЛЮЧЕВЫМ понятием теории управления является понятие: *устойчивость объекта в смысле предскаэуемости поведения в определённой мере под воздействием внешней среды, внутренних изменений и управления*. Поэтому подробное обсуждение только что изложенного кратко начнём именно с этого явления и понятия, его выражающего.

Начнём с того, что в русском языке есть три слова с близким по смыслу значением: «предошущение», «предскаэуемость» и «предвидение». Как явление, свойственное психике человека, первично предошущение. Что возникнет на основе предошущения — предвидение или предскаэуемость, — определяется тем, как далее отобразится информация, пришедшая в ощущениях. Предвидение — преимущественно — результат обработки информации предошущений правым полушарием головного мозга, обеспечивающим работу с обраэами; а предскаэуемость, включающая в себя некоторую лексику, грамматику языка и алгоритмику переключений между обраэами и потоками образов, неизбежно требует согласованности в функционировании правого и левого полушарий головного мозга в процессе обработки информации.

Для определения понятия, характеризующего явление «устойчивость в смысле предскаэуемости...», потребовалось семнадцать слов, что довольно много для термина, и хотя далее мы будем сокращать полный термин до «устойчивость по предскаэуемости» или «устойчивость в смысле предскаэуемости» или просто «предскаэуемость», но в полном его названии лишних слов нет, и соответственно за кратким термином надо видеть полноту явления, описываемую полным термином.

Это понятие **ключевое** в прямом смысле: не освоив ключей, невозможно **выйти** из *абстрактной теории* и войти в *реальную практику* жизни; но вломиться в Жизнь и наломать дров — такое возможно.

В большинстве отраслей науки и в технике понятие «устойчивость» построено на основе присущей объекту тенденции возвращаться к исходному режиму существования по всем (или по части) параметрам, характеризующим его поведение, после того, как возмущающее воздействие, вызвавшее первоначальное отклонение параметров, будет снято. Отсутствие такой тенденции или наличие противоположной тенденции определяется как «неустойчивость».

Понятие же «устойчивость в смысле предсказуемости...» носит более общий характер, и классическое для XIX — XX веков понятие «устойчивость» — *в смысле возвращения с течением времени параметров объекта к исходным значениям после снятия возмущающего (внутреннего или внешнего) воздействия* — частный случай понятия «устойчивость в смысле предсказуемости...».

Могут быть объекты, принципиально не устойчивые в смысле убывания отклонения после снятия возмущения. Однако, если характер этой неустойчивости оказывается предсказуемым и удаётся построить систему управления неустойчивым объектом, обладающую достаточно высоким быстродействием и мощностью воздействия, то объективно неустойчивый объект становится устойчиво управляемым, т.е. по существу — устойчивым¹.

Далее «устойчивость» — это устойчивость в смысле убывания отклонения или же случай, когда контекст допускает двоякое толкование; «предсказуемость» оговаривается прямо, когда двоякое толкование исключено.

Объекты, не обладающие устойчивостью в смысле предсказуемости, **в принципе** не поддаются управлению и не могут быть введены в режим самоуправления *определённо потому*, что поведение их под воздействием внешней среды, предполагаемых или располагаемых средств управления и внутренних изменений носит непредсказуемый характер.

Так шофёр способен управлять автомобилем вследствие того, что **заранее знает**, *предвидит*, *предошущает*, как и в течение какого

¹ Этот принцип пытаются реализовать в проектах реакторов термоядерного синтеза типа ТОКОМАК: плазменный шнур неустойчив, и его конфигурацией пытаются управлять опосредованно, непосредственно управляя напряжённостью электромагнитного поля, удерживающего плазму в реакторе.

Есть примеры успешного осуществления управления неустойчивыми объектами, исходя из этого принципа, в авиации, кораблестроении и т.п.

интервала времени машина отреагирует на его **предумышленные** манипуляции с органами управления, хотя высокой квалификацией всё это сводится к бессознательным автоматизмам.

Если Вы не умеете водить машину или она внезапно серьёзно разрегулировалась, то её реакция на Ваши действия непредсказуема для Вас и *для Вас* автомобиль неуправляем. Это ещё более ярко видно в авиации: даже квалифицированных лётчиков необходимо переучивать при переходе от одного типа самолётов к другому, чья реакция на воздействия извне и управление отличаются от привычных им по прошлому опыту, хотя квалифицированный лётчик пилотировать самолёт в общем-то умеет.

Эти примеры показывают **принципиально** важную особенность «устойчивости по предсказуемости...»: в этом явлении **объективное и субъективное объединяются в некую целостную меру предсказуемости**, в которой стирается граница между объективным и субъективным.

Обращаем внимание читателя на то, что в контексте **всей** настоящей работы:

Термин «объективный» и однокоренные с ним по отношению к процессу (или объекту) означают: процесс, протекающий без нашего вмешательства и без управляющего воздействия со стороны иных (**вполне определённых** субъектов) в пределах разброса параметров, допускаемого иерархически высшим объемлющим управлением.

Термин «субъективный» и однокоренные с ним означают: принадлежащий субъекту, порождённый им, а по отношению к процессу (или объекту) — отсутствие объективности, т.е. на них оказывается воздействие со стороны вполне определённых субъектов в пределах, допускаемых иерархически высшим объемлющим управлением.

Если субъект, оказывающий воздействие на течение процесса, не определён, а анонимное (не оглашённое в качестве такового) управление процессом не воспринимается в качестве управления, то процесс видится наблюдателю (возможному претенденту на управление им) как объективный процесс устойчивого самоуправления или некоторый естественно-природный — якобы не управляемый — процесс.

Иерархически высшее объемлющее управление (является совокупностью всех частных внешних управлений) полагается объективным процессом, так как директивно изменить характер внешнего управления (тем более иерархически высшего) по своей субъективной воле (иерархически низший) объект-субъект не может.

Примеры иерархически высшего управления в изобилии даёт иерархия командования вооружённых сил: отделение, взвод, рота и т.д. Иерархически высшее управление выделяется из множества частных внешних управлений, слагающих объемлющее управление. К этому вопросу мы вернёмся далее подробно.

Объективное входит в явление **«устойчивость в смысле предсказуемости...»** через объект, через среду, в которой он находится, и через иерархически *Наивысшее (а не просто высшее) управление, общее по отношению к объекту, среде, множеству частных внешних управлений, произтекающих из среды (со стороны не выявленных в ней субъектов), а также и по отношению к субъекту, ведущему прогноз в отношении рассматриваемого объекта.*

Логика достаточно общей теории управления такова, что неизбежно приводит к появлению термина **«иерархически наивысшее всеобъемлющее управление»**. Если называть всё своими именами, то иерархически наивысшее всеобъемлющее управление — деятельность Бога — Творца и Вседержителя, одним словом это — Вседержительность. Но с точки зрения атеистической традиции миропонимания — этот термин пустой в том смысле, что в жизни ему не соответствует никакого объективного явления, кроме всего того, что не познано наукой.

Однако этот термин требует пояснения, необходимого как для тех, кто убеждён на основе «научных данных» в том, что Бога нет, так и для тех, кто убеждён на основе того или иного вероучения в том, что Бог есть: жизнь человека нормально должна протекать в личностном осмысленном диалоге с Богом о смысле и событиях жизни, о воздействии человека на течение событий.

Доказательства же Своего бытия Бог даёт каждому Сам в этом диалоге на веру, — соответственно судьбе, соответственно достигнутому личностному развитию каждого, соответственно проблематике, которая остаётся не разрешённой в жизни человека и общества. Доказательства бытия Бога носят нравственно-этический характер и состоят в том, что события в жизни человека соответствуют смыслу помыслов и сокровенных молитв, подтверждая объективную праведность человека и давая вкусить

плоды несправедности, которой человек оказался привержен вопреки данным ему Свыше предзнаменованиям.

Иными словами, предъявляемые человеку доказательства бытия Бога объективны и отвечают научному принципу «экспериментальной проверки гипотез», но с одной оговоркой: каждое из них обладает неповторимым жизненным нравственно-этическим своеобразием. Вследствие этого поставить эксперимент на тему «Есть ли Бог?» методологически аналогично экспериментам на тему «Думают ли животные? какая у них физиология?», из которых выхолощена нравственность и этика, — не удавалось, не удаётся и не удастся в будущем.

В среде, окружающей объект, могут быть также и не выявленные субъекты-анонимы, имеющие какие-то намерения и возможности воздействия на объект, как и ранее упомянутые выявленные субъекты.

Соответственно субъективное входит в явление «**устойчивость в смысле предсказуемости...**» через субъекта, ведущего прогноз, и других “объектов”, выявленных и опознанных в качестве субъектов, имеющих некоторые намерения в отношении объекта предполагаемого управления и обладающих возможностями воздействия на объект и первого субъекта, т.е. через множество частных выявленных внешних управлений.

Субъект может вести прогноз исключительно на основе своих субъективных интерпретаций **объективных причинно-следственных связей**¹, обуславливающих существование объекта, и своего моделирования алгоритмики поведения других субъектов-управленцев, выявленных им в данной среде, сочетая это с интуицией и чувством меры — непосредственным чувством Божиего Предопределения бытия. Однако, кроме этого, может быть возможность получения информации прогнозного характера от субъектов, ведущих внешнее и иерархически высшее управление, вплоть до получения информации непосредственно от Всевышнего, осуществляющего иерархически Наивысшее управление.

При общем подходе к управлению необходимо понимать, что количественно преобладающий в толпо-“элитарном” обществе

¹ Хотя чаще говорят «объективных закономерностей» и затевают этим словосочетанием смысл «объективных закономерностей» — обусловленность следствий причинами соответственно Божиему Предопределению бытия Объективной реальности.

способ миропонимания таков, что сознание большинства помнит только об «объективных закономерностях» в их наипростейшем виде: *одинаковые причины в одинаковых условиях вызывают одинаковые следствия*, — в силу чего их знание (как почёрпнутое из культуры, так и созданное ими самими) позволяет вести прогноз и действовать осмысленно преимущественно в стандартных ситуациях.

Иными словами, обыденному сознанию большинства членов толпо-“элитарного” общества свойственно примитивное восприятие «объективных закономерностей» в смысле однозначного соответствия “случаев”-причин и “случаев”-следствий; большинство из них так или иначе отказываются от восприятия «объективных закономерностей» в смысле многовариантной статистической модели *объективной вероятностной (т.е. многовариантной) предопределённости причинно-следственной обусловленности событий*, которая в жизни находит выражение в разнородной статистике, описывающей совокупность множества разнородных случаев¹, к тому же обусловленной нравственно-этическим своеобразием субъектов, оказывающихся случайно в тех или иных определённых обстоятельствах. Поэтому факторы, влияющие на изменение наблюдаемой статистики непосредственно, а тем более косвенно (опосредованно), из поля зрения субъекта выпадают и процесс видится ему как неуправляемый процесс безпричинного совпадения разрозненных случаев, которые субъект не в силах свести в статистику, тем более в нравственно-этически обусловленную статистику.

Будучи невольником такого способа понимания «объективных закономерностей», субъект впадает в своего рода безумие и шарахается от статистически редких и единичных случаев, которые «не лезут» в привычную ему статистику взаимного однозначного безвариантного соответствия причин и следствий. О взаимосвязях *ограниченной* статистики и редких и единичных случаев, выходящих за пределы её ограниченности, А.С.Пушкин писал:

¹ В контексте настоящей работы подразумевается, что вероятности и вероятностные предопределённости объективно существуют в отношении не свершившегося будущего, вследствие чего они не поддаются непосредственному наблюдению и измерению, но они же выражают себя в статистике наблюдения за множествами однородных случаев, которые имели место в свершившемся прошлом. По этой причине статистические модели в прошлом и настоящем являются средством оценки вероятностных характеристик процессов на будущее.

«Провидение не алгебра. Ум ч<еловеческий>, по простонародному выражению, не пророк, а угадчик, он видит общий ход вещей и может выводить из одного глубокие предположения, часто оправданные временем, но невозможно ему предвидеть случая — мощного мгновенного орудия Провидения¹».

Носители такого способа миропонимания забывают и о субъективизме интерпретаций и применения к конкретным обстоятельствам тех или иных моделей общих причинно-следственных обусловленностей. Соответственно этому обстоятельству **мера достаточной предсказуемости** также определяется субъективно, соответственно постановке субъектом задачи управления и исходя из интерпретаций им объективной обусловленности *самой задачи управления как таковой* общими закономерностями бытия. Последнее означает, что субъект обязан обеспечить меру предсказуемости не хуже, чем объективно обусловленная для осуществления управления.

Необходимая мера предсказуемости поведения объекта обусловлена объективно по отношению к субъекту, имеющему дело с уже сложившимися обстоятельствами (объект плюс внешняя среда), которые он может изменить далеко не всегда и не во всём. Для лётчика-испытателя это условия погоды в момент вылета, тип самолёта (один из множества испытываемых), полётное задание. Субъективизмом, — квалификацией управленца, в данном случае лётчика, его чутьём объективно происходящего и объективно

¹ А.С.Пушкин. “О втором томе «Истории русского народа» Полевого”. (1830 г.). Цитировано по Полному академическому собранию сочинений в 17 томах, переизданному в 1996 г. в издательстве «Воскресенье» на основе издания АН СССР 1949 г., стр. 127. Слово «случая» выделено самим А.С.Пушкиным.

В изданиях, вышедших ранее 1917 г., слово «случая» не выделяли и после него ставили точку, выбрасывая текст «— мощного мгновенного орудия Провидения»: дореволюционная цензура полагала, что человеку, не получившему специального богословского образования, не пристало разсуждать о Провидении (см., в частности, издание А.С.Суворина 1887 г. и издание под ред. П.О.Морозова); а церковь не относила А.С.Пушкина — Солнце Русской поэзии — к числу писателей, произведения которых последующим поколениям богословов пристало цитировать и комментировать в своих трактатах. В эпоху господства исторического материализма издатели А.С.Пушкина оказались честнее, нежели их верующие в Бога предшественники, и привели мнение А.С.Пушкина по этому вопросу без изъятий.

возможного, — определяется, способен ли субъект войти в процесс управления в объективно сложившихся обстоятельствах.

Так курсант лётного училища иногда не может посадить самолёт на километровую полосу сухопутного аэродрома в безветрие при ясной видимости так, чтобы не сломать шасси; морской лётчик систематически нормально сажает самолёт ночью в шторм на затемнённый авианосец, где длина посадочного участка полосы около 100 метров¹, а в узких секторах (раствором до 3⁰) светят всего несколько приводных огней, хотя модификация самолёта может быть одной и той же. Устойчивость по предсказуемости здесь проявляется в том, что службе на авианосце предшествуют особые отбор и подготовка.

«Устойчивость в смысле предсказуемости...» в отношении чего-либо — это единственный тест на адекватность восприятия этого самого «чего-либо» в окружающей его среде, будь то другой человек, общество, предприятие, машина, погода и т.п. В этом тесте растворяется и разрешается **основной вопрос** всякой философии, либо же философия терпит крах при столкновении с жизнью и её «основной вопрос»² исчезает вместе с нею.

Без понимания сказанного выше очень часто то, что для субъекта непредсказуемо, видится ему как якобы неуправляемое, стихийное явление. И этот дефект восприятия Объективной реальности в толпо-«элитарной» культуре свойственен многим. Однако в то же самое время для других субъектов это же явление вполне предсказуемо и управляемо, возможно, что не ими, возможно, что анонимно, но управляемо. При этом анонимное управление может восприниматься в качестве самоуправления, объективно свойственного рассматриваемому процессу, не будучи таковым. Но в любом варианте восприятия течение всякого процесса имеет место в русле

¹ При «недолёте», если лётчик не успева¹ет резко набрать высоту, преодолев эффект всасывания самолёта в зону разряжения за кормой, возникающую на ходу корабля, самолёт разбивается о корпус корабля; экипаж в этом случае гибнет, если не успева¹ет катапультироваться на последних метрах. При «перелёте» возможность уйти на второй круг гарантируется технически и организационно в пределах возможностей, которые допускает остающийся на борту самолёта запас топлива.

² Именно потому, что диалектический материализм прямо ставит основной вопрос философии иначе, он вредоносен. То же касается и подавляющего большинства идеалистических философских школ.

иерархически Наивысшего всеобъемлющего управления — Вседержительности, в соотнесении с которой всякий процесс объективно управляем наилучшим образом.

Объект может утратить устойчивость по предсказуемости как в силу причин, лежащих в нём самом (незамеченный переход его в качественно иной режим, нарушения его регулировки, поломки), причин, связанных с окружающей средой (сильный шторм для корабля, особенно попутный), включая и изменение характера объемлющего управления, так и в силу причин, связанных с субъектом, им управляющим или занятым прогнозом (переутомление, ведущее к ошибкам; воздействие угнетающих и *извращающих* психику факторов и т.п.).

Утрата предсказуемости может быть полной, наступающей внезапно, либо постепенной, нарастающей во времени. Известен анекдот о предсказуемости и потере устойчивости в смысле предсказуемости:

Лётчик на шоссе совершил наезд на препятствие. Инспектору ГАИ он объясняет причину: “Я руль на себя, а она не взлетает...” — Безусловно, не перепутай он машину с самолётом, наезда не было бы.

Один и тот же объект может быть устойчив по предсказуемости поведения по одним параметрам и неустойчив по другим. Так автомобиль вполне предсказуем по разходу топлива и пробегу до смены масла и необходимости переборки и замены узлов, но непредсказуем (для большинства) по гарантии от прокола шин. Именно по этой причине большинство возят с собой запасное колесо, а не коробку передач; и, когда в экономике устойчивый порядок, то редко увидишь шалопаев, голосующих с пустой канистрой посередине отдалённого шоссе, хотя поддомкраченные машины встречаются и на превосходных автострадах также, как и на разбитых просёлках. Но автомобиль, изчерпавший ресурс, **ломается внезапно** статистически чаще, чем новый, добросовестно сделанный и хорошо отрегулированный. То есть по мере старения многие объекты техники утрачивают предсказуемость в смысле безаварийности их работы.

Кроме того, у субъекта может возникнуть иллюзия существования объекта; возможно, что захочется им управлять; может возникнуть иллюзия управления при попытке осуществить это желание, но разочарование будет тем не менее, вполне реальным. Такого рода имитациями управления полны компьютерные игры и их “виртуальная реальность”, а в жизни — истории о борьбе разведок с контрразведками, отражённые в их большинстве в художественных

произведениях, например, “Щит и меч”, “Семнадцать мгновений весны” и др.

Обычно такого рода утрата устойчивости по предсказуемости и последующие разочарования связаны с тем, что моделирование поведения объекта в процессе управления ведётся на основе обобщённого анализа поведения аналогичных объектов в прошлом (и с неправильной идентификацией вектора целей самоуправления объекта), т.е. прогноз ведётся на основе субъективного отождествления с объектом объективно не свойственной тому посторонней информации; либо же некие явления распознаются субъектом как факторы, указывающие на присутствие уже известного объекта, в то время, как они могут быть порождены иными объектами.

Примеры последнего рода — это борьба конструкторов морских мин и конструкторов тралов для их уничтожения. Мина должна реагировать только на корабль в радиусе её поражения или даже только на вражеский корабль, игнорируя свои корабли, или даже только на вражеский корабль определённого класса. А трал, не будучи кораблём, должен имитировать воздействие корабля на взрыватели мины. Устройства же противоминной защиты, устанавливаемые на некоторых кораблях, наоборот должны имитировать отсутствие корабля в радиусе поражения мины, когда он там заведомо присутствует.

Это были приведены примеры ситуаций, когда моделирование поведения объекта ведётся на основе информации, внешней по отношению к объекту, а не на основе достоверной информации о его внутреннем состоянии¹. Указанное различие в подходе к прогнозированию специфически проявляется в среде обладателей разума, хотя бы отчасти свободных в выборе идеалов и линии поведения и *волей*, — *также свободной, хотя бы отчасти*. О возможном несоответствии интерпретации субъектом внешней информации об объекте и внутренней информации, свойственной самому объекту, стоит подумать, вспомнив сказку А.С.Пушкина о Золотой Рыбке...

Один и тот же объект может быть неустойчив в смысле предсказуемости поведения на основе внешней информации (характеризующей его присутствие в среде) и вполне устойчив при

¹ Формально математически этот подход реализуется в направлении, получившем название «экспертные системы».

моделировании его реакций на основе ставшей известной его внутренней информации (характеризующей его самого), если конечно её удаётся перерабатывать в процессе моделирования быстрее, чем протекает реальный процесс.

В общем, в основе прогноза по сути лежат:

- чувство меры, т.е. по отношению к задачам управления — чувство возможного и невозможного, осуществимого и неосуществимого;
- некое моделирование поведения объекта под воздействием внешней среды, его внутренних изменений и управления, протекающее быстрее, нежели протекает в реальности сам моделируемый процесс;
- информация, получаемая от других субъектов, ведущих управление рассматриваемым объектом или аналогичными объектами;
- информация, получаемая от иерархически высшего объемлющего управления вплоть до информации, низпосылаемой непосредственно Богом — Творцом и Вседержителем.

Формально же прогностика разделяется на научную, получаемую на основе научных теорий и экспериментов, некоторым образом соответствующих реальным процессам; и интуитивно-субъективную, которая включает в себя весь разнородный субъективизм (от особенностей строения организмов людей до личностных взаимоотношений каждого из них с Богом) и которая породила научные теоретические и экспериментальные методы решения разного рода задач.

Это так, хотя в существующей культуре интуитивно-субъективной прогностике сопутствует статистика ошибок субъективизма: не сбывшиеся предсказания, пустые мечтания и ложные ожидания, заблуждения науки и т.п. При этом и применение надёжно работоспособных научных методов обусловлено субъективизмом: одни оказываются способны применять их к выявлению проблем и решению задач, а другие, даже зная их в совершенстве, не могут научиться применять их к решению практических задач.

* * *

Возможно, что кому-то термин «устойчивость объекта в смысле предсказуемости поведения в определённой мере под воздействием внешней среды, внутренних изменений и

управления» покажется одуряющим смысловым коктейлем, слишком общим и потому бесполезным. У таких людей есть возможность выбора: в западной литературе по проблематике управления встречается профессиональный слэнговый термин «эффект обезьяньей лапы», который по своему смыслу является противоположным к введённому нами; то есть **«неустойчивость и т.д.»** — *отсутствие предсказуемости*. Проявляется «эффект обезьяньей лапы» в том, что наряду с ожидаемым положительным результатом предпринятые действия неотвратно влекут за собой сопутствующие последствия, ущерб от которых превозходит положительный результат и обесценивает его. По-русски этот вариант управления описывается поговоркой: *За что боролсь — на то и напоролсь*.

Западный термин возходит к творчеству английского писателя Джекобса, автора рассказа “Обезьянья лапа”, по сюжету которого владелец высушенной обезьяньей лапы получает право на исполнение трёх желаний. Так, владелец лапы выражает первое желание — немедленно 200 фунтов стерлингов. Тут же приходит служащий фирмы и сообщает, что его сын убит, и вручает ему вознаграждение за сына — 200 фунтов стерлингов. Потрясённый отец хочет видеть сына здесь, сейчас же. — Стук в дверь, появляется призрак сына. В ужасе несчастный владелец лапы желает, чтобы призрак исчез и т.д.

Сушёная — *мёртвая* — обезьянья лапа (будучи средством чёрной магии) “обладала” способностью выполнять желания её владельца именно таким образом, что и отличало её от *живой* Сивки-Бурки **вещей** Каурки из Русских сказок, чьи благодеяния совершались в чистом виде без сопутствующего **непредвиденного** ущерба.

Сюжет рассказа Джекобса обрёл идиоматическое¹ значение, породив слэнговый термин «эффект обезьяньей лапы», сам по себе закрытый для понимания человека, если тот не знает сюжета рассказа.

«Обезьянья лапа» с её **дефектом** возникла как элемент профессионального слэнга по причине того, что в западной науке, точно так же, как и в “советской”, существуют гласные,

¹ Идиома — устойчивый оборот речи, который понимается в некотором переносном или символическом смысле: например, «хот дог» переводится дословно как «жареная собака», хотя означает сосиску, запечённую в тесте.

негласные и бессознательно-психические запреты на исследование некоторых явлений и соответственно, — на выработку способов их понимания по существу. Такого рода запреты вызывают в учёных кругах “мистический” ужас, вследствие коего учёные, по жизни сталкиваясь с запретной тематикой, избегают называть некоторые вещи и явления их сущностными именами, предпочитая присваивать им формальный знак-символ, встретившись с которым “посвящённые” поймут, с чем они имеют дело; а “непосвящённым”, — якобы и знать не надо.

Поэтому, если Запад иногда пользуется термином «эффект обезьяньей лапы», несущим нагрузку только ассоциативных связей с сюжетом рассказа, не имеющим смысла самостоятельно и потому бесполезным при незнании ключа-сюжета, то для нас предпочтительнее термин со вполне определённой смысловой нагрузкой, который человек в состоянии осмыслить сам, освоив его в меру своего понимания, и тем самым уберечь, *во-первых*, окружающих, а *во-вторых*, себя от проявлений дефекта, скорее, «обезьяньей головы» (а не лапы) на плечах у всех, кто своими действиями порождает «эффект лапы» (в том числе и «волосатой лапы» в правящих «верхах»).

Для того, чтобы избежать дефекта «обезьяньей» головы на плечах человека, необходимо, прежде всего, просто воздерживаться от действий с заведомо **непредсказуемыми последствиями**, а также не полагаться на «авось» в обстоятельствах, в которых заведомо, заблаговременно предсказуем ущерб.

Передача навыка прогноза и управления возможна одним субъектом другому субъекту, если причинно-следственные обусловленности (другими словами, объективные закономерности), лежащие в основе предсказуемости и управления, могут быть интерпретированы в некой общей им обоим системе кодирования информации (т.е. переданы тем или иным «языком», *в самом общем смысле слова «язык», обозначающего любое развитое в культуре средство обмена информацией между людьми*); в противном случае всем желающим обрести навык предстоит самостоятельное овладение им. То есть о-свое-ние всякого навыка есть всегда самостоятельное расширение своей собственной системы стереотипов при формировании и введении в неё ранее не свойственных стереотипов внутреннего и внешнего поведения. Общность же доступных разным субъектам систем кодирования

достаточно единообразной для каждого из них информации, позволяет им лишь облегчить процесс передачи и освоения навыков.

Поэтому необходимость передачи навыков может требовать создания в обществе новых систем кодирования информации и соответствующего им понятийного аппарата, но **о-свое-ние** всего этого, даже созданного другими, — работа, которую может сделать только каждый осваивающий **сам лично, поскольку систему образных представлений о Жизни в целом и каждом из её явлений, включая и абстракции науки, каждый человек должен вырабатывать в себе сам.**

Создающие же новые средства обязаны позаботиться, чтобы их произведение можно было добросовестно освоить по возможности просто и без эффектов «обезьяньей головы», когда учат одному, а научают чему-то другому, вплоть до откровенно противного тому, что первоначально было заявлено. В этом ещё одна сторона слияния объективного и субъективного в понятии «устойчивость в смысле предсказуемости».

3.4. Прогностика, пророчества и осуществление единственного варианта будущего

По существу в основе устойчивой предсказуемости лежит **чувство общевселенской меры (непосредственное чувство предопределения Свыше бытия Мироздания)**, из которого сознание при помощи интеллекта черпает осознанное знание причинно-следственных связей в системе «объект управления — окружающая его среда — система (субъект) управления — средства (органы) управления». Чувство **меры — лично своеобразное чувство**. Нормально оно должно сочетаться со знанием (должно сочетаться сознанием с информацией, **о-свое-нной** в культуре общества); нельзя противопоставлять чувство меры **о-свое-нному** знанию, как не противопоставляют знанию другие чувства людей: зрение, слух и т.п.

Одна из сторон чувства меры — восприятие и сопоставление вероятностных предопределённостей различных вариантов будущего и их оценок. Сказанное нуждается в пояснении.

Понятие «вероятность» в определённом смысле слова, а не в неопределённо обыденном, наиболее употребительно в математике, где оно неотъемлемо от статистических моделей, описывающих

статистические закономерности, описывающих частотность, повторяемость каждого из различных частных вариантов множественных, вероятностно предопределённых явлений одного и того же класса. Поэтому сначала рассмотрим более обстоятельно взаимосвязи математической теории вероятностей и достаточно общей теории управления.

Вероятностная предопределённость **будущего вообще** всегда равна в точности 1.0. Но утверждение «вероятностная предопределённость будущего всегда равна 1.0» содержательно не определено по отношению к описанию этого будущего, которое всё же предопределённо наступит с вероятностью, в точности равной 1.0. Это утверждение эквивалентно тому, что какое-то неопределённое будущее («будущее вообще») всегда будет. Поэтому, если представить, что на одной чаше весов лежит 1.0 — вероятностная предопределённость *определённо неведомого будущего вообще*, то на другой чаше весов в таком представлении должно лежать множество более или менее детально определённых — и соответственно отличимых один от другого — вариантов этого «будущего вообще», каждый из которых возможно избрать в качестве вектора целей управления.

Вероятность же всякого из различных вариантов будущего всегда меньше точного значения вероятностной предопределённости будущего вообще, равного 1.0.

Жизнь — это практика однозначного осуществления множественных вероятностных предопределённостей, выражающих себя в свершившейся статистике.

Математическая теория вероятностей и математическая статистика — идеализированная модель практики осуществления вероятностных предопределённостей, исключая из рассмотрения субъективизм управления или включающая в себя *некую частную статистику субъективизма управленцев, описывающую рассматриваемый процесс наряду с прочими процессами одного и того же порядка явлений в иерархии Мироздания*, а также вместе с другими частными статистиками. Но и так, и так, — хотя и по разному — аспект управленческой дееспособности определённого субъекта-управленца (или претендента в управленцы) выпадает из рассмотрения теории вероятностей и математической статистики. Процесс же осуществления вероятностных предопределённостей в Жизни — всегда процесс управления и потому обусловлен не только объективно, но и субъективизмом управленцев.

По отношению к задачам **управления по полной функции** (смысл этого термина подробно будет рассмотрен далее в разделе 3.10) это обстоятельство выступает как личностный аспект, придающий процессу личностно обусловленную своеобразность. Статистика по отношению к свершившемуся и теория вероятностей по отношению к моделированию будущего слепы к личностному аспекту, присутствующему в процессе управления. Они могут оценить вероятностные характеристики конкретного варианта и статистические характеристики множества вариантов процесса, но не отвечают на вопросы: кто персонально и почему попадает в одну статистику и выпадает из другой? Модели нечувствительны к тому, кто именно: они показывают результат и его «вес» в статистике, а субъекты, его достигшие, остаются за пределами их возможностей.

В практике же осуществления вероятностных предопределённостей в задачах управления именно субъект — личность — несёт в себе (или замыкает на себя) различные возможности или невозможность осуществления того или иного события, коему соответствует некая *математическая вероятность*, имеющая смысл формально-алгоритмической оценки объективной вероятностной предопределённости наступления события, получаемой на основе той или иной статистической модели без какого бы то ни было управления (либо под управлением «наугад» избранного управленца, что почти эквивалентно отсутствию управления на рассматриваемом уровне иерархии управления процессом, хотя то, что видится на этом уровне, как избрание управленца «наугад», является выражением иерархически высшего управления).

Образно говоря, в задачах управления по полной функции:

«Вероятностная предопределённость осуществления события»
= *«математическая вероятность «самоосуществления» события»* × *«личность управленца, как носителя определённых возможностей и способностей».*

То есть вероятность «теории вероятностей» безлика, а объективная вероятностная предопределённость события в жизни обладает личностной конкретностью, *личностно обусловленным своеобразием, хотя бы иерархически высшим по отношению к иерархическому уровню, для которого известны статистика прошлого и вероятностные характеристики, полученные на основе статистических моделей и их анализа.*

Поэтому термин «вероятностная предопределённость» может быть шире, чем термин «вероятность» в его строго математическом смысле, но может быть и тождественен ему, в зависимости от того, входит определённая личность в обезличивающую статистику и статистические модели для оценки вероятностной предопределённости (тогда — вероятность) или выпадает из них (тогда — вероятностная предопределённость на основе вероятности и личностной обусловленности управления). Но одна и та же личность может вписываться в одну статистику и вероятностно-статистические модели, а из других — выпадать.

Если статистические закономерности неизменны в течение длительных интервалов времени или изменяются достаточно медленно по отношению к собственным скоростям течения процесса управления, то их можно выявить и они могут быть использованы для описания прогностики, т.е. вариантов будущего. И математическая вероятность осуществления каждого из различимых вариантов, отождествляемая со статистической частотой в хронологически более или менее устойчивой выявленной статистической закономерности, по её существу является мерой неопределённости в развитии процесса (равно мерой определённости, поскольку сумма (*интеграл*) всех вероятностей во множестве объективно возможного равна определённому единиче). Так на основе статистических моделей, основанных на памяти о прошлом, в вероятностно математическом смысле формально-алгоритмически прогнозируется будущее, при *молчаливом предположении, что вероятностные предопределённости прошлого, нашедшие выражение в статистике и статистических моделях, останутся неизменны и в будущем.*

Хотя термин «теория вероятностей» и привился в математике, однако следует понимать, что в ней это — не сущностный термин, а знаковый; сущностное название этого раздела математики — **МАТЕМАТИЧЕСКАЯ ТЕОРИЯ М+Р НЕОПРЕДЕЛЁННОСТЕЙ**, и к этому названию желательно со временем перейти, дабы не наводить тень на плетень словами-вывесками; «теория вероятностей в жизни» в её объективном существе не вмещается в математику, и шире, чем теория управления, поскольку в *теории вероятностей* (без кавычек) невозможно обойти молчанием вопросы нравственности и этики, религиозности — всего того, что отражает опосредованное воздействие на жизненные обстоятельства; математическая теория мер неопределённости — это только формализованная часть более общей теории вероятностей. Поскольку в Россию этот раздел математики пришёл извне, то вопрос о принятой в нём терминологии

и названии самого раздела математики, прежде всего, решился стихийно “сам собой” — по существу бессмысленно и не лучшим образом, если смотреть на него, соотносясь с корневой системой русского языка и понятийной базой Русской культуры.

Как уже было отмечено ранее, мера неопределённости — значение «вероятности» «самопроизвольного» осуществления варианта, статистическая частота, а также иные оценки вероятностной предопределённости — с точки зрения теории управления — мера устойчивости переходного процесса, ведущего из определённого состояния, **отождествляемого в большинстве случаев с настоящим**, к каждому из различных определённых вариантов будущего во множестве возможного и воображаемого, в предположении, что:

1. Самоуправление в рассматриваемой системе будет протекать на основе прежнего его информационно-алгоритмического обеспечения без каких-либо нововведений.
2. Не произойдёт прямого адресного подключения иерархически высшего или иного управления, внешнего по отношению к рассматриваемой системе.

О смысле этих оговорок также было сказано ранее. Здесь же укажем на ещё одно обстоятельство: математическая вероятность, как математико-статистическая оценка значения вероятностной предопределённости какого-либо частного варианта будущего, — мера устойчивости переходного процесса от объективно сложившегося настоящего к варианту субъективно избранного будущего в условиях воздействия помех его осуществлению со стороны одновременно развивающихся процессов перехода к иным вариантам, несовместным с избранным вариантом.

Всякая субъективная оценка значения вероятности как меры неопределённости — содержит в себе ошибку, если она не является пророчеством, полученным непосредственно от Бога, Творца и Вседержителя. И потому все субъективные формально математические и неформальные интуитивные оценки неопределённостей никогда не должны отождествляться с точными значениями « 0 » или « 1 », указывающими на абсолютную невозможность или абсолютную неизбежность того или иного определённого варианта.

Поскольку вероятность и статистические оценки вероятностных предопределённостей в математике выражаются численно, то необходимо обратиться к структуре представления чисел, чтобы

выявить локализацию ошибок в алгоритмически или интуитивно получаемых значениях вероятностно-статистических оценок вероятностных предопределённостей.

Человек, в силу ограниченности своего мировоззрения, точное значение вероятностной предопределённости, которому соответствует бесконечная десятичная дробь, не превосходящая единицы, не воспринимает. Точное значение «1» соответствует неопределённому **будущему вообще**, а вся совокупность различных определённых вариантов будущего характеризуется плотностью распределения единичной вероятностной предопределённости **будущего вообще** по совокупности рассматриваемых вариантов. В математической теории вероятностей, — вследствие исключения из модели личностного аспекта и управления, — этому соответствует плотность распределения вероятности. Не воспринимая бесконечные последовательности цифр, представляющие реальные числа, человек воспринимает и оперирует их конечными приближениями. То, что он воспринимает как приближённую оценку математической вероятности или жизненной вероятностной предопределённости, представляет собой некое число вида $0.X_1X_2X_3\dots X_M \times 10^K$, где X_1, X_2, \dots, X_M — цифры от 0 до 9, в позиционной десятичной системе счисления (той, что мы пользуемся в повседневности), в совокупности образующие мантиссу $0.X_1X_2X_3\dots X_M$, не превосходящую 1.0. Мантисса — десятичная дробь с конечным числом знаков после запятой (десятичной точки); « k » — порядок — показатель степени числа 10, т.е. количество позиций, на которое необходимо перенести запятую (десятичную точку) вправо (при $k > 0$) или влево (при $k < 0$) относительно её положения в мантиссе, чтобы получить это же число в обычной десятичной форме представления с конечными целой и дробной частями, разделяемыми на письме десятичной точкой или десятичной запятой ($X_1X_2X_3\dots X_k \cdot X_{k+1}X_{k+2}X_{k+3}\dots X_{k+m}$, при $k > 0$). Это число $0.X_1X_2X_3\dots X_M \times 10^K$ человек бездумно ошибочно способен отождествить со всяким точным значением, включая и точное значение вероятностной предопределённости будущего вообще, равное 1.0, забывая о том, что его число — математическая вероятность — приближённая оценка объективной вероятностной предопределённости, так или иначе полученная на основе статистики прошлого, и содержит в себе некую ошибку, как вследствие неточности математических и неформализованных статистических моделей, свойственных психике человека, так и вследствие

объективного изменения вероятностных предопределённостей с течением событий.

Человек может ошибиться в восприятии порядка «к», в результате чего ничтожное кажется ему чрезвычайно значимым, а значимое — пренебрежимо ничтожным. Но и при верном восприятии порядка «к» мантисса также воспринимается с некоторой ошибкой. Кроме того, кто-то может воспринимать верно один знак после запятой, а кто-то — три. Но воспринимающий верно один знак может воспринимать ещё семь ошибочных и будет думать, что его восприятие полнее, чем восприятие того, кто воспринимает всего три знака, но все три верно (при условии, что они оба не ошиблись в восприятии порядка «к»).

Но, если при правильном общем для них восприятии порядка «к» один воспринимает пять знаков в мантиссе, а другой восемь, и у каждого все знаки верные, то всё, что второй воспринимает с шестого по восьмой знак в мантиссе, **субъективно не существует** для первого. И первый может воспринять эту информацию от второго только после соотнесения порядка дополнительных для него знаков с ему известными его собственными оценками. А если наряду с верными знаками воспринимаются ошибочные, то после соотнесения дополнительных знаков другого с собственными знаками, предстоит разобраться, где воспринятые им чужие ошибки и где его собственные ошибки в восприятии *того же самого множества вариантов будущего*.

Это касается как вероятностной предопределённости **будущего вообще**, так и восприятия вероятностных оценок осуществления каждого из вероятностно предопределённых вариантов объективно возможного будущего.

При этом необходимо понимать, что аппарат и модели математической теории вероятностей и математической статистики, — абстрактное средство, безошибочное само по себе в пределах математического формализма, — привлекаемое к решению прогностико-аналитических задач в жизни, *в жизни безошибочно*, если жизненные обстоятельства соответствуют субъективно избранному средству. Поэтому вне зависимости от того, получены оценки вероятностных предопределённостей неформально интуитивно или формально математически, *во всех случаях ошибается человек, а не избранные им средства решения задачи*.

Каждому из этих вариантов описаний будущего — возможных векторов целей и векторов состояния — соответствует некое значение вероятностной предопределённости $0 \leq p \leq 1$ и значение

математической вероятности, как оценки этих вероятностных предопределённостей на основе математико-статистических моделей. Среди этих вариантов могут быть взаимоисключающие друг друга, взаимодополняющие друг друга, могут быть варианты, являющиеся фрагментами других вариантов и варианты — последовательно следующие друг за другом вектора состояния. Поскольку Мироздание иерархично, то информация в векторах, описывающих его возможные состояния, отвечает его иерархичности. Вследствие этого 1.0 — вероятностная предопределённость будущего вообще — распределена, кроме вариантов, и по отношению к иерархичности векторов состояния в каждом из вариантов в соответствии с восприятием субъектом иерархичности Мироздания, как части Объективной реальности. Кроме того, это распределение по вариантам меняется с течением времени по мере осуществляющегося течения событий.

Соответственно ошибки в оценке вероятностных предопределённостей могут возникать и вследствие неадекватного восприятия характера взаимоотношений вариантов, выделенных субъектом, между собой и порядка их следования в мере развития друг за другом при течении событий.

Вероятностные предопределённости осуществления каждого из различных вариантов в общем случае различны, но общая вероятностная предопределённость всего множества вариантов (в математике — интеграл по множеству вариантов от плотности распределения вероятности), воспринимаемых человеком, равна $0.X_1X_2X_3...X_M \times 10^K < 1.0$. Эта величина всегда меньше единицы¹, поскольку какие-то варианты в силу субъективизма, ограниченности восприятия, выпадают из рассмотрения, но каждому выпавшему из рассмотрения объективно возможному варианту также соответствует некое значение вероятностной предопределённости $0 \leq p \leq 1$, несмотря на их «невидимость» для субъекта. А совокупности субъективно невидимых вариантов соответствует некая величина вероятностной предопределённости « P_n », такая, что:

$$0.X_1X_2X_3...X_M + P_n = 1.0 \text{ в точности;}$$

« P_n » выступает по отношению к субъекту, воспринимающему даже точное значение $0.X_1X_2X_3...X_M \times 10^K$ с некоторой неопределённой для него ошибкой « P_t », в качестве составляющей в

¹ Знак < имеет смысл «строго меньше», в отличие от знака \leq , допускающего равенство.

общей реальной неопределённости, равной « $P_n + P_r$ ». Неопределённости « $P_n + P_r$ » соответствует в процессах управления ошибка в общем-то устойчивого управления и сопутствующий ей ущерб или «чудо» как *неожиданно высокое качество управления*; либо срыв управления: в зависимости от того, что **конкретно** выпало из рассмотрения и восприятия субъекта-управленца и как он к этому относится. При объективно плохих вариантах, выпавших из восприятия субъекта-управленца, неопределённости « $P_n + P_r$ » может соответствовать катастрофическое разрешение неопределённостей, — как максимум полностью разрушающее управление по избранной субъектом концепции («эффект обезьяньей лапы» равно «обезьяньей» головы на плечах человека).

По существу все вероятностно-статистические оценки вероятностной предопределённости каждого из вариантов в целях управления молчаливо подразумевают возможность осуществления управления при достаточно низких значениях « $P_n + P_r$ », чему соответствуют достаточно высокие значения вероятности «самоосуществления» избранного варианта и достаточно высокие оценки качества управления при «самоосуществлении», из которого исключён личностный аспект; либо управление молчаливо подразумевается «автоматическим» в том смысле, что оно якобы нечувствительно к смене команды *управленцев по полной функции*.

Многое из того, что происходит ниже порога человеческих чувств (или вообще вне их), а также в пределах ошибки, свойственной каждому из формально-математических методов моделирования, может иметь последствия, опрокидывающие все прежние представления об абсолютной неизбежности и абсолютной невозможности или однозначно открытой (либо закрытой) возможности осуществления того или иного *определённого* варианта. Если соотноситься с математической теорией вероятностей, то Божий Промысел — адресный и вседержительно целесообразный — наиболее зрим в “хвостах” математических законов распределения плотности вероятностей, где её значения ничтожно малы с точки зрения многих практических приложений и субъективных вожеланий. Но вмешательство Свыше не безпричинно и не безцельно: оно концептуально определёнno. В связи с этим следует ещё раз вспомнить слова А.С.Пушкина:

«Провидение не алгебра. Ум ч<еловеческий>, по простонародному выражению, не пророк, а угадчик, он видит общий ход вещей и может выводить из одного глубокие предположения,

часто оправданные временем, но невозможно ему предвидеть случая — мощного мгновенного орудия Провидения».

Если выйти за пределы достаточно общей теории управления и соотноситься с *религией как сокровенным осознанным диалогом личности и Бога*, то вероятностные модели математической «теории вероятностей» — теории мер неопределённостей — не учитывают личностного фактора — меры духовности человека, известной одному Богу. Но личностный фактор доминирует во всех процессах управления, понимаемых как целесообразная реакция человека (обществ) на свершившиеся события, включая реакцию на прогнозы и пророчества в отношении развития ситуаций в Объективной реальности в будущем.

Поэтому по отношению ко всякому варианту *будущего, имеющего* определённый образ, человек может оценить не только его вероятность при ранее сделанных двух оговорках о смысле вероятности, но и *вероятностную предопределённость*, понимаемую как **оценка меры возможного, равная вероятности «самопроизвольной» реализации (на основе прежнего самоуправления и без вмешательства извне)**, умноженная на меру потенциала личности управленца. Хотя последняя величина в точности известна одному Богу, но тем не менее, общественная практика показывает, что есть люди, под чьим управлением погибнет всякое начинание, и есть люди, под чьим управлением свершится успешно казалось бы невозможное: «Кадры решают всё», — И.В.Сталин.

И та же общественная практика показывает, что есть люди, которые на основе свойственного им чувства меры могут отличить управленцев погибели от управленцев жизни. Управленцы погибели предпочитают делать такого рода оценку на основе формально-алгоритмического анализа анкетных данных, что в обществе является аналогом статистических моделей математической теории вероятностей; однако в обществе двум оговоркам о смысле вероятностей, соответствует оговорка о *смысле анкетных данных с точки зрения управленцев погибели*:

Человек, чьи анкетные данные рассматриваются управленцем погибели, с его точки зрения неспособен осмыслить прошлое и изменить на основе переосмысления свои намерения на будущее и способы их осуществления.

То есть человеку по умолчанию отказано в способности к изменению себя, к творческому развитию своей личности: к нему относятся как к автомату — носителю конечного числа программ

определённого функционального назначения, соответствие которых задачам и оценивается управленцами погибели.

Анкетное прошлое, конечно, во многом является основой будущего, но всё же человек в принципе не конечный автомат, и *прогнозам на основе анкетного прошлого* в отношении человека свойственна некоторая непредсказуемость будущего. И разумные общества уделяют внимание человеку — его потенциалу развития — при управлении своей кадровой политикой по полной функции управления на той стадии развития личности, когда анкета по существу пуста.

Так в книге английского этнографа XIX в. Э.Б.Тайлора “*Первобытная культура*” (Москва, 1989 г., сокращённое переиздание по изданию 1896 г.) сообщается, что уже первобытные общества имели сложившиеся процедуры (ритуально оформленные психологические практики), используя которые, они из числа детей в возрасте 7 — 14 лет заблаговременно избирали тех, чей личностный потенциал развития позволит им впоследствии стать высококвалифицированными управленцами (вождями — военными и хозяйствующими руководителями, шаманами), т.е. преобразовывать близкие к нулю вероятности желанных событий в близкие к единице (100 %) оценки качества управления при их осуществлении.

По существу «дикарей» интересовали не высокие вероятности *безпроблемной (по отношению к спокойствию вышестоящего начальства)* службы в будущем, получаемые ныне на основе анкетных данных «кадровиками», а высокие вероятностные предопределённости способности человека выявлять и разрешать заранее непредсказуемые проблемы — как выражения личностного своеобразия на основе развития с детства чувства меры и нравственности.

Эти процедуры были погашены и извращены “элитаризовавшимися” кланами практически повсеместно на Земле при переходе от первобытнообщинного жизненного строя к толпо-“элитарному” общественному устройству потому, что в условиях кланово-“элитарного” угнетения общества “элите” важнее КТО управляет, но не важно КАК, поскольку она, обладая почти безраздельной *внутрисоциальной властью*, в сфере потребления производимого и доступного обществу продукта вседозволенно берёт себе *всё по воледелению*, обделяя всех остальных, ущемляя их в правах

удовлетворить их *даже жизненные* потребности. Обществу же, не раздавленному клановым паразитизмом “элиты” (“лучших” людей), важно КАК управляют, и потому оно среди детей ищет тех, КТО со временем будет способен управлять общественно приемлемым образом. “Элита” тоже ищет среди детей таковых, но для того, чтобы поработить или уничтожить: один из множества такого рода случаев остался зафиксированным в Новом Завете, когда Ирод с целью уничтожения Христа персонально повелел уничтожить множество младенцев.

Поскольку в основе всякого управления лежит достаточная предсказуемость поведения системы под воздействием:

- *на неё факторов внешней среды;*
- *внутренних изменений в ней самой;*
- *управления, как такового,*

— то вследствие этого общество как-то реагирует на информацию прогностического характера. Поэтому сам факт всякого прогноза, — а тем более разпространение прогностической информации в обществе, — изменяет предшествовавшие ему меры неопределённостей в течении событий, т.е. вероятности и вероятностные предопределённости в пределах, допускаемых Высшим их предопределением. Соответственно оглашение прогноза может быть управленческим действием, а может быть действием, разрушающим определённый процесс управления, но вписывающимся в какой-то другой процесс управления.

* * *

В связи с тем, что в последние годы в России массово, как до того в остальном мире, тиражируются всевозможные астрологические прогнозы необходимо сделать **важное замечание**: следует понимать, что, если в астрологии видеть науку об энергоинформационных ритмах взаимодействия Космоса, Земли, её биосферы и живущих людей, то астрология даёт прогнозы наиболее вероятного развития процессов в молчаливом предположении об отсутствии (или заблокированности) самопроизвольной сколь-нибудь эффективной управленческой реакции на неприемлемые прогнозы и неприемлемое течение событий со стороны тех, в отношении кого даётся прогноз; также, часто в молчаливом предположении, игнорируется и возможность целесообразной управленческой реакции на сам факт прогноза.

Для тех, кто не задумывается о соотношении прогностики, её «самопроизвольного» последующего осуществления и целесообразного управления, цели которого не всегда совпадают с одной прогностикой, поскольку произтекают из другой, эти умолчания — средства программирования их бессознательных уровней психики на неизбежность исполнения оглашённого прогноза.

По отношению к бездумно доверчивой толпе такое программирование психики прогнозами (реальными и мнимыми, астрологическими и прочими) — одно из средств управления ею.

Астрологический прогноз — это более или менее точный прогноз внешних и внутренних обстоятельств по отношению к человеку и обществам, но не *прогноз-предопределение управления* со стороны человека, реагирующего на эти обстоятельства. Человек на прогнозы и обстоятельства реагирует по его нравственно обусловленной духовности, включая в неё миропонимание и навыки биополевого восприятия действительности и воздействия на неё. Тем более вне астрологии остаётся непосредственное адресное вмешательство Свыше в течение событий, некогда предопределившее ритмику энергоинформационных процессов в Космосе, являющуюся предметом изучения и толкования в астрологии.

* *
*

Прогнозы отличаются от пророчеств по источнику их происхождения:

- Пророчества — всегда с иерархически более высоких уровней в Объективной реальности, чем обособленная психика человека: то есть с уровней эгрегоров (коллективной психики) или непосредственно от Бога, а человеку предоставлена только возможность более или менее адекватного оглашения пророчества среди себе подобных.
- Прогноз же — плод собственных усилий (интуитивных или осознанно алгоритмических) человека в пределах его возможностей, а также и информация, предоставляемая (или навязываемая) субъектами, не принадлежащими к числу тех, кто осуществляет иерархически высшее управление в отношении потребителя прогноза — человека или общества.

Вне зависимости от способа и методологии прогнозов для человечества характерно помнить о сбывшихся негативных

прогнозах и пророчествах; а также и о предостережениях Свыше, отождествляемых людьми с негативными прогнозами. Наряду с этим в истории крайне редки памятные сбывшиеся *благоприятные прогнозы* — *программы-сценарии управления, оглашённые заранее*.

Этому преобладанию в памяти бедственных сбывшихся предсказаний не находится объяснений в массово издаваемой литературе, а отношение большинства людей к предсказаниям, при соприкосновении с ними, — одинаково неправильное вне зависимости от того, верят они в предсказания, либо же не верят, полагая будущее непредсказуемым и отмахиваясь даже от своей действительно дееспособной интуиции.

С точки зрения практики управления управленческой значимостью обладает *преимущественно* информация: об отклонении процесса от предписанного режима; об уже возникших причинах непосредственных и опосредованных¹, которые могут вызвать такое отклонение; об открытых возможностях возникновения такого рода причин и отклонений в будущем; о процессах, течение которых способно привести к открытию такого рода возможностей.

Если соотнести это с полной функцией управления, то её более ранним этапам² соответствует информация о процессах, течение которых способно открыть неприемлемые возможности; потом — об открытых возможностях; потом — о причинах; и, в конце концов, — о свершившихся отклонениях.

Таков же порядок приоритетной значимости каждого из классов только что названной управленческой информации при управлении по полной функции в интеллектуальной схеме управления предиктор-корректор потому, что управление течением событий открывает или закрывает возможности; при открытых возможностях возникают причины непосредственные и опосредованные, способные отклонить течение управляемого процесса от идеала; управление причинами влечёт за собой или блокирует

¹ Имеются в виду причины, достаточно близкие к рассматриваемому процессу, если соотноситься с цепочками причинно-следственных обусловленностей. Оценка меры «близости» опосредованных причин обусловлена обстоятельствами и постановкой управленческой задачи.

² Этапы полной функции управления и схемы управления будут подробно рассмотрены далее, но тогда о сказанном здесь необходимо будет вспомнить самостоятельно.

отклонение течения процесса от выбранного идеального режима; управление же самим процессом под воздействием возмущающих причинных факторов с требуемым качеством оказывается не всегда возможным.

Соответственно этой иерархии информация о том, что процесс управления протекает устойчиво с отклонениями, которые ниже порога чувствительности системы управления (т.е. всё хорошо), обладает существенно меньшей управленческой значимостью, чем информация об отклонениях; о причинах, способных повлечь отклонения; об открытых возможностях к возникновению такого рода причин; о процессах, способных открыть такого рода возможности.

Бог — не тиран и не садист. Поэтому в человеческих прогнозах и предсказаниях-пророчествах от Бога действительно даётся информация о катастрофичном и (или) неблагоприятном будущем, в направлении которого преобразуется настоящее вследствие ВСЕГО, что реально свершилось в прошлом и творится в настоящем, включая и нравственно обусловленные намерения на будущее самих людей.

Информация о благоприятной направленности течения событий, хотя и приятна в эмоциональном отношении, но управленческой значимостью в указанном смысле не обладает.

На эту взаимообусловленность пророчеств и мироустройства (по существу: прогностики и результатов управления) наставлял первохристиан апостол Павел¹:

¹ Хотя сам он явил пример неверия Богу по жизни и программирования дальнейшей судьбы церкви, получившей наименование «Христианской», ложным вероучением. Церквям имени Христа не дано Свыше убедительно показать, что пророчество Соломона (Премудрость Соломона, гл. 2) в отношении посягательств на казнь Христа — ложно, что оно не сбылось. Если оно сбылось, то все свидетельства о распятии и воскресении — ослепление неверующих Богу их злобой.

При этом надо помнить, что перед взятием Христа под стражу в Гефсиманском саду, он трижды призывал апостолов молиться вместе с ним, предостерегая их от того, что в противном случае, они падут жертвой искушения. После этого предостережения Иисус, возвращаясь к ним, всякий раз заставал их спящими. Соответственно, после того как апостолы не устояли в бодрствовании и молитве, ни единому их слову о дальнейшей судьбе Христа верить нельзя, если верить Богу и Христу.

«И духи пророческие послушны пророками, потому что Бог не есть Бог неустройства, но мира. Так бывает во всех церквах у святых», — 1-е Послание Коринфянам, 14:32, 33.

Соответственно ЕДИНСТВЕННО ЦЕЛЕСООБРАЗНАЯ реакция на негативный прогноз вне зависимости от того, как он получен (ненаучно «интуитивно» или «научно обоснованно»), — переосмыслить известное прошлое и намерения на предстоящее будущее уже в настоящем: это известно издревле (см. в Библии книгу пророка Ионы о его проповеди в Ниневии и реакции на проповедь её жителей), хотя и непонимаемо большинством.

Игнорировать прогнозы, как это дважды сделали троянцы (отвергли предостережения Кассандры и Лаокоона); бегать от грядущего, как это сделали родители царя Эдипа и сам Эдип; лезть на рожон, «испытую судьбу», т.е. искушая Бога, ничего качественно не изменив в себе самом, как это сделал А.С.Пушкин, предупреждённый о смертельной опасности его конфликтов с высоким блондином, а *главное* — многое ощущавший непосредственно сам; а также М.Ю.Лермонтов, повторивший во многом судьбу Пушкина; не заметить прогноза и забыть его, как сделали англичане, в результате чего погиб в 1912 г. “Титаник”¹; или как Россия под руководством Николая II влезла в две самоубийственных войны (1904, 1914 гг.) по принципу «авось обойдётся» вопреки многим предостережениям о неготовности государства и общества вести войну — значит содействовать осуществлению негативного прогноза.

*«Бог не меняет того, что (произходит) с людьми, покуда люди сами не переменяют того, что есть в них»*², — так объясняется в Коране, сура 13:12, трагичность происшествий в жизни многих личностей и обществ.

Кроме того, одному Богу известно, что Им предопределено однозначно и неотвратно, а чему никогда не быть, как бы кто ни пыжился осуществить вожделенное, реализуя ему данную Свыше свободу выбора и насилуя своей волей Жизнь; и нет однозначно предопределённому Свыше изменения предопределения в смысле

¹ Гибель “Титаника” во всех деталях разписана в романе М.Робертсона “Тщета”, вышедшем в свет за 14 лет до этой крупнейшей морской катастрофы в мирное время.

² В переводе М.-Н.О.Османова: «... , пока они сами не изменят своих помыслов».

открытия возможности многовариантности в осуществлении вероятностей и вероятностных предопределённости.

Русь в обозримом прошлом и Российская империя последних трёх веков, в особенности, производит особо тягостное впечатление в отношении её населения и правящей “элиты” к прогнозам-предостережениям. Коран, из целостности которого возможно извлечь понимание соотношения прогнозов, предопределения Свыше, целесообразной и нецелесообразной реакции на знаменательность происходящего в жизни, хотя и был переведён на русский Г.С.Саблуковым и массово издан в XIX в., однако для правящей “православной интеллигенции”, кичащейся своей особенной духовностью, он не указ. Но предостерегающая милость Вседержителя была столь велика, что в 1907 г. появилась опера Н.А.Римского-Корсакова “Сказание о невидимом граде Китеже и деве Февронии”. В связи с этой оперой мы обращаем внимание на два знаменательных обстоятельства:

- во-первых, Феврония показана как человек, пребывающий выше обрядности официального православия и несущий в себе непосредственную живую религию (обоядосторонне направленную жизненно осмысленную связь человека и Бога) в неизбывном единстве эмоционального и смыслового строя её души. Она — единственный человек во всей опере, обладающий этим качеством, которое выражается в том, что действия её во всех обстоятельствах безошибочны, т.е. не усугубляют проблем, а разрешают их;
- во-вторых, это — *единственное художественное произведение*, в котором безо всех абстракций теории управления и научной терминологии *просто показано*, как должно реагировать на негативный прогноз (предуказание): в ответ на три последовательных покаяния — трижды изменяется предопределённое Свыше будущее тех, кто покаялся (т.е. в искреннем признании своей неправедности изменил свою нравственность, которая определяет всю алгоритмику психики, будучи общей как для уровня сознания, так и для бессознательных её уровней). То, что в религии называется покаянием, по его сути есть переосмысление прошлого и намерений на будущее, выражающееся в изменении реальной нравственности человека — в ликвидации её ущербности (неполноты) и ликвидации двойных и не определённых

нравственных стандартов. Это касается как личностей, так и слагаемого личностями общества.

Бог милосерден: знамения, негативные прогнозы, пророчества о бедах — по их существу — *предостережения*, а не бессмысленно злобные страшилки. Они даются за-*благо*-временно, чтобы людям успеть покаяться, переосмыслить свою прошлую и настоящую жизнь, изменить свою нравственность и характер своего поведения (у-праволения) и изменить тем самым вероятностно предопределённые людям грядущие последствия их же дел; термин «вероятностно предопределённые» имеет одним из значений и «обусловленные верой», религией. Но российский правящий класс тогда оказался самонадеянно глуп и счёл оперу «вялой», «чрезмерно серьёзной по содержанию», «холодно-разсудочной» или «елейно-мистичной», «недостаточно строгой по отношению к предателю Гришке-Кутерьме»¹ и за такую кутерьму бессмыслицы в их головах достаточно строго поплатился после 1917 г. В 1994 г. постановка «Сказания» была возобновлена также в условиях кризиса в жизни общества...

Измышление лжи на прошлое, т.е. причисление к злодеям тех, кто творил объективное добро (т.е. действовал в русле Промысла), и представление добродетельными объективно порочных злодеев, по своему воздействию на грядущее обратны покаянию.

Кроме того, известна поговорка «накликать беду». Существо дела сводится к тому, что внесение в настоящее информации о тех или иных возможных вариантах будущего изменяет вероятностные предопределённости различных вариантов. Это — при бедственном характере вносимой информации и *определённом настрое психики людей* — может стать программированием бедственного характера течения событий, т.е. программированием катастрофического будущего.

От негативного прогноза «накликание беды» отличается тем, что прогноз-предостережение вероятностно предопределённо уменьшает вероятности «самоосуществления» бедствий, открывая возможности своевременной (заблаговременной) целесообразной управленческой реакции на прогноз-предостережение, а «накликание беды» — увеличивает вероятности её «самоосуществления» и значения вероятностных

¹ Реплики из рецензий того времени.

предопределённостей, замыкая *информационно в целостный алгоритм управления* разрозненные фрагменты возможной в принципе, но до оглашения возможности не успевшей вырваться беды, вследствие чего для благоприятного течения событий требуются дополнительные человеческие действия и вмешательство Свыше, направленные на нейтрализацию и разпыление вновь созданного целостного алгоритма осуществления всего лишь возможной, но вовсе не обязательной катастрофы.

Так, не умея соразмерно и сообразно реагировать на негативные прогнозы и пустые опасения (без открытых возможностей, ведущих к беде), высказывая безответственно или самонадеянно-непогрешимо мнения о бедственных перспективах кого-либо в будущем, люди сами создают как себе лично, так и окружающим, бедствия и трудности, которые вероятно предопределённо предстоит преодолевать им же самим и тем, в чью судьбу они смогли неблаготельно вмешаться.

Поэтому толпы бездумных, не различая **предостережений** о бедах и **программирования** бедственного будущего, боятся плохих предсказаний и, будучи управленчески недееспособными, ненавидят тех, чьи слова о бедах в будущем сбываются. Хотя просто надо быть внимательными и думающими им самим, а не злобствовать в ущерб себе же.

* * *

ЧЕЛОВЕКУ ДОЛЖНО УМЕТЬ РАЗЛИЧАТЬ, В КАКИХ СЛУЧАЯХ ОН ОТСТРАНЁННО ИЛИ ПРЕДОСТЕРЕГАЮЩЕ СОЗЕРЦАЕТ НЕГАТИВНЫЙ ПРОГНОЗ, А В КАКИХ СЛУЧАЯХ ДЕЯТЕЛЬНО, ВОЗМОЖНО БЕЗДУМНО-БЕЗСОЗНАТЕЛЬНО, ПРОГРАММИРУЕТ БЕДСТВЕННЫМ ОБРАЗОМ ДАЛЬНЕЙШЕЕ ТЕЧЕНИЕ СОБЫТИЙ.

Вспомните историю с лидийским царём Крезом. Когда он обратился в Дельфы с вопросом, начинать ли ему войну с персами, оракул ответил: «Крез, Галис¹ перейдя, великое царство разрушит». Крез потерпел поражение и его царство было завоёвано персами. На обвинение Креза в обмане, жрецы дельфийского оракула заявили, что

¹ Галис — пограничная река, форсировав которую Крез в 546 г. до н.э. начал войну с персами и потерпел поражение.

предсказание оракула исполнилось полностью, так как оракул не указал, *какое именно царство* будет разрушено.

Но в этом деле есть две стороны. С одной стороны нравственность Креза продиктовала ему линию поведения, в результате которого погребло его царство. Была бы у Креза другая нравственность, он бы вёл себя иначе. С другой стороны, выявив объективную нравственность Креза и ощущая матрицы-сценарии дальнейшего течения событий, оракул уже запрограммировал поведение Креза безальтернативно на уничтожение его же царства. Ведь им не было сказано: «Если Крез Галис перейдёт, то великое царство разрушит». В формулировке оракула слова «если» нет: и большим, и маленьким «крезам» остаётся либо выступить против всей культуры «оракульства»¹ (включая и современную «цыганщину» и «глобовщину»²), либо безальтернативно исполнить запрограммированное.

В этом же и ответ на вопросы о пророчествах оракулов Лаю, Эдипу, Акрисию: всё непременно сбывается, как предсказано, поскольку они пытаются убежать от «рока» либо начать бороться с ним, вместо того, чтобы переосмыслить и изменить свою нравственность и тем самым — алгоритмику своей психики, вследствие чего стать неподвластными прошлому *пророчеству* — *программе якобы безальтернативного «предсказания»*.

* *
*
* *

Чувство меры реально даёт *алгоритмически неформализованное на уровне сознания* восприятие множества различных вариантов будущего и оценки вероятностной предопределённости каждого из них. Но оно же лежит в основе всех алгоритмически формализованных методов прогноза, включая гадания и вероятностно-статистические математические модели.

Сказанное здесь о вероятностных предопределённостях и управлении по отношению к жизни общества нашло отражение в афоризме В.О.Ключевского: «Закономерность исторического явления обратно пропорциональна его духовности». В толпо-«элитарных»

¹ См. аналитическую записку ВП СССР 2009 г. «Оракул: социальный институт и политтехнология».

² По фамилии одного из наиболее популяризируемых в России в 1990-е гг. астрологов.

обществах духовность большинства равна неизменному *условному* нулю, поэтому история толпо-“элитаризма” противна, как заезженная пластинка, по которой головка звукоснимателя бежит по одной и той же запиленной скрипящей дорожке, неизменно воспроизводя бессмыслицу. История толпо-“элитаризма” повторяется, как $2 \times 2 = 4$, а значимость различий не больше, чем в случае, когда на одном электронном калькуляторе 4.0 это 3.999999, а на другом 3.999987.

Возприятие вариантов с исчезающе малой вероятностной предопределённостью их осуществления и устойчивое управление в переходных процессах, ведущих к ним, способны неизменно преобразить Мир. Но такая возможность открывается высокой нравственно обусловленной духовностью и сопряжённым с нею личным чувством меры, лежащим в основе управленческой квалификации, компенсирующей малую устойчивость переходных процессов к желанному варианту будущего высокой свободно избранной самодисциплиной.

Дабы исключить крах толпо-“элитаризма” по этой причине или хотя бы свести к минимуму **в каждую историческую годину** вероятность и вероятностную предопределённость такого краха, Талмуд даёт в различных вариациях рекомендацию такого содержания: «Лучший из гоев (не-*удалено цензурой* – *см.приложение «Материалы суда»*) достоин смерти» (!!!). Если определённые круги следуют этой рекомендации, а общество не желает или неспособно от неё защититься, то с общества срезаются вершины духовности и его история предопределена, как $2 \times 2 \approx 3.999$, поскольку даже, если вероятность краха толпо-“элитаризма” в объективно сложившихся условиях отлична от нуля (т.е. крах возможен), то нет **личностей**, способных к её осуществлению с высоким качеством управления как объективной вероятностной предопределённости.

В толпо-“элитарных” социальных системах наиболее типичны ситуации конфликтов множества частных управлений. Поэтому одной из социально значимых способностей индивида в них является способность оценивать вероятностную предопределённость выигрыша им конфликтной ситуации: «я — он», «я — она», «я — они». Способность эта у большинства людей вырабатывается на основе практики жизни, и она в большей степени обусловлена прошлым опытом и памятью, а не предвидением на основе ощущения ситуации через чувство меры. И если человек по опыту прошлого привык бездумно знать, что в одном случае из 10 он проигрывает, то

он ведёт себя достаточно сдержанно; если он бездумно привык знать, что он проигрывает в одном случае из 100, то он ведёт себя более независимо по отношению к другим. Но если он привык знать, что проигрывает в одном случае из 1000, то толпарь самонадеянно оценивает вероятностную предопределённость своего выигрыша конфликта во множестве возможностей как единственную возможность и идёт на конфликт смело, будучи уверен в своём выигрыше на все 100 % (с вероятностью, равной точно 1.0). Происходит бездумное отождествление конкретных вожделенных обстоятельств со *всем множеством возможных обстоятельств, среди которых присутствуют и неприемлемые варианты*. В действительности же он имеет дело с субъективной оценкой на основе *прошлой* статистики вероятности *будущего* вероятностно предопределённого проигрыша им конфликта, точное значение которой меньше чем 1.0 — 0.999, поскольку численность человечества имеет порядок не 10^3 (тысячи), а уже давно миллионы (10^6), а сейчас уже и миллиарды (10^9) — более 6 миллиардов, начиная с середины 1999 г.¹ Кроме того, в составе человечества не все толпари, подобные ему.

Толпарь об этом также не задумывается и безответственно входит в конфликт или умышленно своекорыстно порождает его, когда его восприятие вероятности предопределённого проигрыша им конфликта падает до его *субъективного нуля*, хотя в действительности она отлична от нуля, но в наиболее благоприятном для него случае меньше (<), чем 1×10^{-3} . Эти люди наиболее опасны для окружающих, а 0.999, будучи перевёрнуты, дают известное всем «666.0»². Поскольку вседозволенно конфликтующий толпарь ошибается, полагая, что вероятностная предопределённость будущего проигрыша им конфликта равна нулю, то он со временем встречается с человеком (или общностью), чьи возможности действовать в навязанном им конфликте превосходят его собственные, или с тем, кто воспринимает вероятностные предопределённости с точностью более высокой, чем 10^{-3} , и ведёт себя, строит управление исходя из

¹ Порядка 6,7 млрд. человек на середину 2008 г. Прогноз на 2050 г. — 9,1 млрд. человек и далее как один из вариантов — стабилизация на этом уровне.

² Число зверя — один из смыслов которого состоит в том, что в основе толпо-“элитарного” общества есть и психологическая подоплёка: господство животных инстинктов над остальными компонентами психики большинства населения.

своих возможностей и оценок. Зарвавшийся толпарь проигрывает конфликтную ситуацию таким людям, *подчас даже не успевая войти в неё*, чем и губит себя и доверившихся ему других толпарей. Народные пословицы говорят об этом проще: *на всякого мудреца довольно простоты; пошёл по шерсть — вернулся стриженным; молодец — на овец, а на молодца — сам овца*. А гордыня — завышенные самооценки, в том числе и своих возможностей, согласно многим верованиям — первейший из грехов, порождающий все прочие греховные притязания, т.е. притязания, опасные для самого человека, для других людей и природы в случае попыток их реализации.

Поскольку чувство меры, дающее восприятие вариантов и оценок вероятностных предопределённостей осуществления каждого из них и их совокупностей (в сравнении друг с другом в том числе), своеобразно личностно обусловлено, то личностный фактор в нестандартных ситуациях первенствует над стандартным образованием на каждом из уровней квалификации в каждой из сфер деятельности человека в обществе. Само же образование (как и всё в жизни людей) носит нравственно обусловленный характер, но во всяком варианте нравственности и этической ориентации человека, образование без взращивания чувства меры бессмысленно, поскольку не позволяет соотнести с текущей действительностью даже известное знание и освоенные навыки, что делает невозможным управление даже в стандартно разрешимых без ущерба ситуациях. Кроме того, образование — как освоенные знания и навыки — всего лишь «приданое» к строю психики, вследствие чего при господстве животных инстинктов над прочими компонентами психики (разумом, интуицией и др.) образованный человек по организации его поведения неотличим от выдрессированного животного.

В настоящем контексте *строй психики* — определённый термин. Ясно, что инстинкты и разум, интуиция — явления разного иерархического порядка в организации поведения человека на основе и в ходе его психической деятельности. На наш взгляд — *для человеческого строя психики* — нормально, если врождённые рефлексy и инстинкты являются основой, на которой строится разумное поведение; нормально, когда интуиция предоставляет информацию, которую возможно понять посредством интеллектуальной деятельности. То есть для человеческого строя психики нормально, когда в его иерархии интуиция выше разума, разум выше инстинктов, а все вместе они обеспечивают пребывание человека в ладу с биосферой Земли, Космосом и Богом.

Тем не менее, достаточно часто приходится видеть, как разум становится невольником и обслуживает животные инстинкты человека; как разсудочная деятельность превозносится над собой и пытается отрицать интуитивные оценки и даже полностью вытесняет интуицию из психики; как все они вместе, пытаются отвергать Высший промысел, вследствие чего становятся жертвами непреодолимой ими самими ограниченности и одержимости, что находит своё выражение в нечеловеческом строе психики, который в зависимости от организации компонент психики индивида может быть нескольких видов:

Если разум отвергает интуицию или служит — как невольник — инстинктам, то это — не человеческий, а *животный строй психики*. При этом следует иметь в виду, что и при животном строе психики интеллект может быть высокоразвитым, а его носитель может быть выдающимся профессионалом в той или иной области деятельности цивилизации¹ (включая и магию), по существу не будучи человеком.

Также и *строй психики биоробота (зомби)* отличается от человеческого тем, что в поведении утрачивается свобода в обращении с информацией, вследствие чего индивид автономно отработывает внедрённую в его психику программу² поведения (автономный робот-автомат) или же не в состоянии возпрепятствовать активизации свойственных навыков и качеств извне, т.е. другими по их произволу (дистанционно управляемый робот). Кроме того, зомбирующие программы могут быть иерархически более значимыми в поведении индивида, чем врождённые инстинкты, вследствие чего, с одной стороны, в каких-то ситуациях зомби не проявляет инстинктивно-животных реакций на раздражители и выглядит человеком, в отличие от носителей животного строя психики, которые и не пытаются сдерживать животное начало; с другой стороны возможен конфликт в психике зомби между поведенческими

¹ Иными словами, хотя человеческое достоинство и невозможно без профессионализма в том или ином виде общественно полезной деятельности, но не в профессионализме оно выражается. Достаточно часто высокий профессионал — не человек, а придаток к своему рабочему месту. Иной же, поучающий других о правах человека и гуманизме, ничего другого делать не умеет и не хочет, по какой причине также не является человеком.

² Возможно многовариантную; либо доставшиеся ему фрагменты программ, принадлежащих как целостности коллективному бессознательному.

программами инстинктов и зомбирующими программами поведения, а также между различными зомбирующими программами.

Демонические личности, *обладая осознанными или бессознательными завышенными самооценками*, и будучи носителями животного строя психики, строя психики зомби, либо пребывая в своеволии индивидуализма, освободившегося из неволи инстинктов и зомбирующих программ, порождают агрессивно-паразитический индивидуализм с претензиями на сверхчеловеческое достоинство в человечестве. То есть в основе *демонического типа психики* лежит нечеловеческий строй психики тех, кому Свыше дано быть людьми.

3.5. Управление: качество и оптимальность

Управление для **субъекта управленца** в принципе возможно только объективно существующими процессами (объектами), устойчивыми в смысле предсказуемости для субъекта-управленца. Если в отношении объективности и предсказуемости возникнут иллюзии, то они вызовут со временем вполне реальное разочарование.

Наличие устойчивости по предсказуемости во многих случаях **объективно позволяет** процесс, **развивающийся объективно**, привести к субъективно выбранной прогнозной цели из множества (счётного или несчётного, конечного или бесконечного) объективно возможных вариантов развития процесса. Здесь слово «объективно» подразумевает прежде всего иерархически высшее объемлющее управление, поддерживаемое Всевышним. Также субъект, опирающийся на устойчивую предсказуемость(,) **в пределах иерархически высшего объемлющего управления(,)** может разрешать ситуации *конфликтного управления* одним объектом, *осуществляемого* несколькими субъектами, приемлемым для себя образом. Выделенные жирным слова относятся и к началу предложения, и к концу его, поскольку иерархически высшее объемлющее управление стоит над ситуацией конфликта. Две запятые взяты в скобки, поскольку причастный оборот для полноты понимания двойственного смысла следует закрывать попеременно и там, и там.

Понятию «управление» всегда сопутствует понятие **качество управления**. Характеристики реального управления всегда отличаются от идеальных, предписанных вектором целей управления. «Разность» вектора целей и вектора текущего состояния объекта даёт

вектор ошибки управления. Векторы ошибок, в которых ни одна из частных ошибок управления не превосходит субъективно предписанных допустимых отклонений от идеального режима, образуют допустимое множество векторов ошибок. Поскольку размерность вектора ошибки (количество частных целей управления в его составе) может быть очень велика, то пользоваться вектором в целом для сопоставления разных процессов управления по одному и тому же общему для них вектору целей — не всегда удобно. Поэтому в случаях сопоставления, когда, во-первых, ни одна из частных ошибок не выходит за допустимые границы и, во-вторых, когда не встаёт вопрос о пересмотре иерархии приоритетов в векторе целей, предпочтительно иметь одну оценку вектора ошибки, позволяющую отвечать на вопросы: хорошо либо плохо? лучше либо хуже? Такая оценка называется **качество управления**; это — мера вектора ошибки, то есть обобщающая оценка всей совокупности частных ошибок управления, входящих в вектор ошибки.

Полный перечень целей управления в векторе целей можно разбить на группы и на основе компонент, входящих в каждую из них, построить частную оценку качества управления; а частные оценки свести в новый вектор ошибки существенно меньшей размерности, чем исходный (в него можно включить и общую оценку качества управления). Построение вспомогательного вектора ошибки управления, включающего в себя частные оценки качества управления, может быть полезным при анализе режимов манёвров, когда на разных этапах манёвра общий вектор целей может менять свою иерархическую упорядоченность и размерность. Если вектор ошибки может быть интерпретирован в форме числового алгебраического n -мерного вектора (столбец чисел), то в качестве его меры может выступать какая-либо из норм¹ вектора (хотя бы его «длина» — диагональ параллелепипеда, построенного на компонентах вектора в n -мерном пространстве с ортогональным базисом).

Если принято некое правило построения оценки качества управления, то преобразование вектора ошибки в оценку качества управления однозначно; обратный переход в силу многомерности пространства целей управления — многозначен и потому интереса не представляет.

¹ Строгий термин математики: см. линейную алгебру и математический анализ.

Оценка качества управления всегда субъективна: во-первых, субъективен выбор множества частных целей управления; во-вторых, субъективно устанавливается иерархия их значимости; в-третьих, на основе одного и того же вектора ошибки можно построить не одну обобщающую оценку всей совокупности частных ошибок, входящих в вектор, употребляя разные правила (алгоритмы) преобразований. Эти три фактора необходимо учитывать даже при сопоставлении оценок качества управления однокачественными процессами, но управляемыми разными субъектами.

В ситуациях же конфликтного управления одним и тем же объектом со стороны разных субъектов вопрос о качестве управления тем более многозначен. В зависимости от того, что конкретно каждым из субъектов-управленцев воспринимается в качестве частных ошибок и частных целей управления, складываются их вектора целей и вектора ошибок управления, в результате чего при совпадении возникают коалиции объективных союзников, которые разпадаются, когда процесс конфликтного управления затрагивает несовпадающие цели, что порождает в коалиции взаимно исключаящие оценки ошибок управления.

Единственное исключение из субъективизма оценок качества управления возникает при сопоставлении совокупности однокачественных частных процессов в объемлющем процессе иерархически высшего управления. Оценка качества управления, выставленная Всевышним в иерархически Наивысшем управлении, объективна по отношению ко всякому из частных, вложенных в него процессов.

* * *

В условиях многомерности вектора целей иерархически высшего объемлющего управления и вложенных в него частных управлений может возникать интересная и значимая для практики особенность. Рассмотрим вложенный процесс управления, обладающий следующими свойствами: в его вектор целей входит некоторое количество частных целей иерархически высшего объемлющего управления, однако иерархия целей в нём может быть даже обратной иерархии целей объемлющего управления. То есть данный вектор целей может быть очень примитивен в сопоставлении его с иерархически Наивысшим. Но управляющим субъектом при этом наложены очень жёсткие требования на частные ошибки управления, попадающие в иерархически высший вектор ошибки, и процесс протекает в пределах этих жёстких требований. Иерархически

Наивысшая оценка качества управления в этом процессе, тем не менее, может оказаться выше, чем у других вложенных однокачественных процессов, чьи вектора целей соответствуют в большей степени иерархически Наивысшему вектору по частным целям и их иерархии, но вектора ошибки управления «гуляют» в субъективно признанных допустимыми, но очень широких пределах, не соответствующих требованиям Наивысшего управления.

* *
*

Из множества однокачественных процессов, управление которыми подчинено общим для них вектору целей и оценке качества управления, процесс, обладающий экстремальной (наивысшей или наинизшей) оценкой качества управления, называют оптимальным.

Говоря короче, *оптимальное управление* — то управление, в котором достигается наивысший уровень качества управления.

Из этого разворачивается вся теория оптимального управления, построенная на принципе максимума оценки качества управления. Поскольку в основе понятия оптимальности лежат субъективно назначенные категории, свойственные процессу управления, то понятие оптимальности тоже субъективно. Наиболее часто встречается понимание оптимальности в смысле минимума потребления ресурсов, в смысле максимальных или минимальных характеристик объекта и в смысле минимума времени манёвра перехода из одного режима в другой. В большинстве случаев каждый из видов оптимальности отрицает другие. Возможны критерии оптимальности, построенные на комбинации нескольких частных критериев оптимальности.

Для оптимизации управления проектами, в осуществлении которых в разных местах и в разное время в некотором порядке участвует много исполнителей (как физических, так и юридических лиц), могут быть применены так называемые «сетевые методы». Всё, что входит в теорию и практику « сетевого планирования », произтекает из выявления рубежей, разделяющих различные этапы и фазы работы в целом, на которых объективно возможны однозначные оценки « выполнено — не выполнено », « достигнут ожидаемый результат — не достигнут » по отношению к каждому из фрагментов работы и работе в целом. Если разделение работы в целом на фрагменты (этапы), разграниченные рубежами контроля по факту

«выполнено — не выполнено», изобразить графически, то схема проекта будет представлять собой сеть. В ней рубежи контроля завершения этапов и начала следующих этапов предстанут как узлы, а этапы работы предстанут как линии, соединяющие узлы друг с другом.

Сетевые методы применяются для оптимизации проектов в смысле достижения минимума времени выполнения работы в целом. При этом продолжительность этапов работ между контрольными рубежами при представлении (отображении) планов работ в виде сетевых графиков задаётся на основе нормативной базы «технологического времени» ведения различных видов работ, порождаемой системой бухгалтерского учёта расходования ресурсов и хронометражём реальных технологических операций при сложившейся организации работ на предприятии, а также в ряде случаев — на основе интуитивных оценок.

Разработаны алгоритмы, позволяющие вычислить общую продолжительность выполнения проекта; выявить в проекте иерархию зависимости общей продолжительности проекта от возможности задержки выполнения каждого из этапов и т.п. Это всё рассматривается в специальной литературе¹.

Сетевые методы могут обслуживать алгоритм метода динамического программирования, поскольку в некоторых иерархически многоуровневых моделях управляемых процессов шаговые выигрыши в методе динамического программирования могут быть получены на основе сетевых методов.

¹ В СССР сетевые методы были в моде в 1960-е гг., когда к их использованию принуждали бюрократически. Но поскольку в СССР эпохи «застоя» и объективные, и субъективные факторы в жизни общества препятствовали оптимизации управления проектами и народным хозяйством в целом, то как только прошла на них мода, так они и забылись. А практические наработки, реализованные в программном продукте, были утрачены с переходом к ЭВМ новых поколений на основе принципа отсутствия программной совместимости с ЭВМ прежних поколений.

Вопреки этому управленческая культура наших дней требует знания сетевых методов и умения применять их к оптимизации управления проектами и работой предприятий.

В материалах КОБ о возможностях использования сетевых методов для оптимизации оргштатных структур предприятий см. в незавершённой работе ВП СССР «О культуре административной деятельности» и в работе «Основы социологии».

Оптимальное управление может быть единственным, но может быть и множественным в силу того, что одни и те же оценки качества управления могут соответствовать некоторому множеству векторов ошибки управления. В этом случае необходимо либо пересмотреть критерий оптимальности, либо дополнить его какими-то ограничениями на те или иные компоненты вектора ошибки управления, соотносясь с приоритетностью целей управления в векторе целей.

В ряде случаев выявить оптимальное управление не удаётся в силу сложности или неприемлемых трудозатрат при решении задачи о предсказуемости поведения объекта. В этом случае из всего множества возможных вариантов управления следует выбрать подмножество вариантов, в котором оценка качества управления достигает приемлемых значений и ограничиться одним из вариантов, пусть и не оптимального, но приемлемого по уровню качества управления.

Если соотноситься с полной функцией управления, то качество управления обусловлено:

- во-первых, концепцией управления (управленческим решением);
- во-вторых, качеством управления по принятой к осуществлению концепции.

3.6. Замкнутые системы

В подавляющем большинстве случаев объекты (процессы), с которыми мы имеем дело в жизни, не обладают свойством самоуправления в желательном для нас режиме. Соответственно этому обстоятельству мы и оказываемся перед необходимостью решать те или иные задачи управления. Решение их состоит в том, чтобы:

- либо выявить в объекте (процессе) некую систему управления и настроить её на управление объектом (процессом) в желательном для нас режиме;
- либо построить систему управления и связать её с объектом (процессом), управлять которым мы намереемся.

И то, и другое приводит к понятию «замкнутая система»:

«Замкнутая система» это — объект управления (процесс), находящийся во взаимодействии со средой, и система управления им, связанные друг с другом цепями прямых и обратных связей.

Назначение системы управления (как компоненты замкнутой системы) — вырабатывать управляющий сигнал и направлять его в объект и среду по прямым связям. Понятно, что система управления должна соответствовать как вектору целей управления, так и объекту управления и воздействию среды на него.

В самом общем смысле управление и отображение — **всегда** взаимная вложенность понятий, выражающих эти процессы, и самих объективных процессов, протекающих в Объективной реальности. Управление — информационно-алгоритмический процесс — является отображением: из объекта и среды, окружающей объект управления, в систему управления объектом — обратные связи; и из системы управления объектом в объект и среду — прямые связи. Прямые связи подразделяются на внутренние и внешние: локализованные в пределах объекта и системы управления им — внутренние прямые связи; уходящие из системы управления и объекта во внешнюю среду — внешние прямые связи.

Аналогичным образом на внешние и внутренние подразделяются и обратные связи: те, по которым поступает информация о состоянии среды, положении объекта в ней, — внешние обратные связи; а те, по которым поступает информация о состоянии элементов объекта и системы управления им, — внутренние обратные связи.

* * *

Эти определения терминов «прямые» и «обратные связи», «замкнутая система» содержат в себе некоторые умолчания, значимые в контексте ДОТУ. Вследствие наличия этих умолчаний в контексте ДОТУ эти определения являются более общими, включающими в себя тот смысл, который не свойственен этим терминам в исторически сложившихся технических версиях теории управления.

«Замкнутая система управления, система управления, в которой управляющее воздействие формируется в функции отклонения значения управляемой величины от требуемого закона её изменения» (Большая советская энциклопедия, изд. 3, т. 9, стр. 325).

Соответственно определениям такого рода, когда говорят о прямых и обратных связях в замкнутой системе, то имеют в виду только связи с объектом управления, но не со средой. При этом под прямой связью понимают управляющее воздействие, а под обратной — введение в систему управления информации о реакции объекта управления на управляющее воздействие. По существу в определениях термина «замкнутая система» такого рода речь идёт о

том, что в замкнутых системах информация, на основе которой во всякий момент времени вырабатывается управляющее воздействие, включает в себя и информацию об управляющем воздействии, выработанном некогда в прошлом. Иными словами, некоторые информационные потоки, проходящие через систему управления, замкнуты в кольцевом контуре их обращения, отсюда и произтекает название термина «замкнутая система».

Однако есть связки «объект + система управления», в которых обратных связей в смысле обусловленности текущего управления управлением, выработанным в прошлом, нет. Такова программная схема управления (о ней речь пойдёт далее). А в схеме управления «предиктор-корректор» (о ней тоже речь пойдёт далее) некоторые из связей, если их относить к категории «обратных» в традиционном понимании этого термина, замыкаются не через прошлое, а через прогнозируемое будущее в том смысле, что текущее управление включает в себя прогноз поведения управляемого объекта, в который входит и информация о вариантах текущего управления.

При этом в исторически сложившихся технических версиях теории управления нет термина для обозначения связки «объект + система управления» в общем случае рассмотрения. Поэтому, излагая ДОТУ, мы оказываемся перед выбором:

- либо как-то называть эту связку (при этом само слово «связка» явно не подходит вследствие его употребительности в самых разных контекстах);
- либо придать в контексте ДОТУ расширительное толкование терминам «прямые» и «обратные связи», «замкнутая система».

В прошлых редакциях ДОТУ нашёл выражение расширительный подход, однако он не был пояснён, что у некоторой части читателей (особенно знакомых с какими-то техническими версиями теорий управления) вызывало вопросы.

В настоящей редакции мы сохраняем расширительный подход к толкованию упомянутых терминов, и потому в контексте ДОТУ следует принять определения прямых и обратных связей с подразделением их на внешние (уходящие в среду) и внутренние (локализованные в пределах объекта управления и системы управления) так, как они даны ранее.

Также полезно ввести понятие «мощность связи». В каждом конкретном случае оно может быть построено (определено по смыслу):

- для прямых связей — на основе соотнесения мощности управляющего воздействия на объект или среду, порождаемого системой управления, с собственными характеристиками объекта управления (смотря по обстоятельствам, так в случае управления движением в смысле теоретической механики это может быть соотнесение сил управляющего воздействия с массой, с моментами инерции, с характеристиками сил и моментов сопротивления движению);
- для обратных связей — на основе соотнесения мощности управляющего воздействия, порождаемого системой управления, с параметрами, характеризующими отклонение объекта от заданного режима и параметрами, характеризующими воздействие среды на объект, реакцией на которые является вырабатываемое системой управление.

Поэтому, чтобы не плодить лишних терминов и не делать специальных оговорок в отношении таких частных случаев управления, как программное управление (без обратных связей) и управление по схеме «предиктор-корректор» (в которой часть связей, которые в традиционном подходе можно назвать как бы обратными, поскольку они замыкаются через прогнозируемое будущее), то и в случае, если между объектом и системой управления есть хотя бы одна связь не нулевой «мощности» — прямая или обратная, — такую связку мы тоже будем называть «замкнутой системой».

И кроме того, при соотнесении процесса проектирования и создания связки «объект управления + система управления» с полной функцией управления все такого рода связки являются замкнутыми системами, поскольку без решения задачи о предсказуемости поведения они неосуществимы или неработоспособны.

* *
*

Примером замкнутой системы является — автомобиль с водителем. Автомобиль — объект управления. Водитель, ещё более точно, — его алгоритмика психики, — система управления. Обратные связи замкнуты через зрение, слух, осязание и вестибулярный аппарат водителя, а прямые — через его руки и ноги, воздействующие на исполнительные органы: руль, педали, рукоятку переключения передач, тумблеры и кнопки. Кроме того, иерархии замкнутых контуров прямых и обратных связей имеются в системах и устройствах автомобиля и в самом человеке.

Самоуправляющийся объект, в котором не удаётся выделить систему управления им, также представляет собой замкнутую систему, поскольку в нём самом имеет место кольцевая замкнутость прямого и обратного отображений в некоторой иерархии контуров циркуляции информации. Примером такого рода самоуправляющихся объектов с нелокализуемой системой управления является сливной бачок унитаза с поплавковым регулятором уровня воды. Система управления не локализована в том смысле, что её невозможно отличить от самого объекта, как возможно отличить водителя от автомобиля или блок автопилота от самолёта в целом. Кроме того, и методом изъятия узлов в замкнутой системе с нелокализованной системой управления невозможно достичь ничего, кроме как привести её в аварийное или в принципе неработоспособное состояние; в замкнутых системах с локализованной системой управления изъятие системы управления не нарушает в принципе работоспособности объекта управления.

Система управления объектом (локализованная или нет — всё равно) в соответствии с вектором целей управления на основе информации о состоянии замкнутой системы и окружающей среды (т.е. на основе вектора состояния), согласно интерпретации в системе управления причинно-следственных обусловленностей, иными словами, «объективных законов» существования замкнутой системы в среде, формирует управляющий сигнал, т.е. закодированную информацию о том, каким должно быть управляющее воздействие, чтобы поведение объекта отвечало вектору целей, а вектор ошибки не выходил за допустимые пределы. Управляющий сигнал через прямые связи подаётся на исполнительные органы (и в окружающую среду при необходимости), что и обеспечивает управляющее воздействие на объект. По цепям обратных связей в систему управления в процессе управления подаётся информация о состоянии окружающей среды, объекта, исполнительных органов, самой системы управления.

То есть управление — это единая упорядоченная совокупность разнокачественных действий, осуществляемых элементами, образующими **замкнутую систему**, представляющую собой иерархию контуров циркуляции и преобразований информации в процессе осуществления концепции управления, образованную частными концепциями управления (целевыми функциями) в их совокупности. Управление — целостная функция: целостная в том смысле, что изъятие из неё тех или иных этапов делает данное управление невозможным, т.е. концепцию неосуществимой, а цели недостижимыми.

3.7. Способы управления: структурный, в суперсистемах — безструктурный и на основе виртуальных структур

В процессе управления замкнутая система и её часть — система управления — образуют структуру, подчинённую вектору целей (обусловленную им) и несущую концепцию управления и составляющие её **целевые функции**. Качество управления обеспечивается при этом двумя факторами:

- **архитектурой структуры**, т.е. функциональной нагрузкой её элементов (включая каналы информационного обмена) и упорядоченностью (организацией, иерархией) элементов в структуре;
- характеристиками работоспособности, функциональной пригодностью самих элементов, входящих в структуру, для осуществления возлагаемых на них функций (своего рода «квалификационным» уровнем элементов).

Ошибки в построении структуры, вызывающие её общее несоответствие вектору целей и множеству допустимых векторов ошибки, могут свести практически на нет высокую функциональную пригодность элементов структуры; поэтому при функционально пригодных (хороших в этом смысле) элементах, образующих структуру, вектор ошибки управления тем не менее, будет вне допустимых пределов.

Если при этом структура создаётся до начала процесса управления, и её архитектура и элементная база не изменяются в его ходе, то характеристики вектора ошибки управления определяются прежде всего соответствием архитектуры структуры вектору целей и множеству допустимых векторов ошибки управления: это даёт основание к тому, чтобы такой способ управления назвать **структурным**.

При управлении структурным способом происходит адресное распространение функционально ориентированной информации по элементам структуры, неизменной в процессе управления. Примеры структурного управления в технике: управление самолётом при помощи автопилота, представляющего собой структуру разнородных элементов; командный состав любой воинской части, административный состав любого завода, института и т.п. также представляют собой структуру.

Безструктурное управление возможно в **суперсистемах**, состоящих из множества аналогичных в некотором смысле друг другу элементов. Элемент суперсистемы, рассматриваемый сам по себе, может оказаться системой¹ или также суперсистемой. Поэтому для краткости для указания на систему, объемлющую множество вложенных в неё элементов-систем, избран термин «суперсистема». Каждый из элементов суперсистемы обладает способностью запоминать проходящую через него информацию вероятностным образом и также вероятностным образом передавать информацию другим элементам, входящим в это множество; то есть во множестве могут протекать процессы прямого и обратного отображения. Поведение же элементов этого множества определяется их внутренним информационно-алгоритмическим состоянием. В совокупности это означает, что:

1. Все элементы самоуправляемы на основе информации их памяти.
2. Каждым из них можно управлять извне, поскольку они могут принимать информацию в память (по 1).
3. Они могут управлять другими элементами (по 1, 2), поскольку могут выдавать информацию из памяти другим элементам множества.

Циркулярное распространение информации (т.е. одна и та же информация проходит через множество элементов), подчинённое некоторым статистическим характеристикам и разного рода оценкам возможного течения событий, несёт в себе вероятностную предопределённость изменения информационного состояния памяти элементов множества. Вероятностно предопределённое изменение состояния памяти элементов ведёт к изменению статистических характеристик их самоуправления. Если распространение информации в этом множестве и его последствия обладают устойчивой предсказуемостью в статистическом смысле (то есть порождает предсказуемую статистику явлений), то возможно безструктурное управление этим множеством, а также и его безструктурное самоуправление. В таком множестве элементов, обладающих различным информационным состоянием их памяти,

¹ Система — множество элементов, взаимодействующих друг с другом и средой, окружающей систему, в котором определены:

- функциональная специализация каждого из элементов, т.е. их количественный и качественный состав;
- взаимосвязи;
- алгоритмика функционирования элементов и системы в целом.

подчинённым статистическим закономерностям, существует вероятностная предопределённость и вероятность того, что циркулярное безадресное прохождение в среде информационного модуля определённого содержания приведёт к тому, что элементы множества на основе самоуправления сложатся в одну или более структур, ориентированных на некий, соответствующий указанному информационному модулю вектор целей в течение вполне приемлемого интервала времени, а вектор ошибки в возникшем процессе управления не выйдет за допустимые пределы.

Другими словами:

При безструктурном управлении множество более или менее аналогичных один другому самоуправляющихся элементов, способных к взаимодействию друг с другом и средой, вероятно предопределённо порождает из себя замкнутые системы, отвечающие заданному вектору целей и множеству допустимых векторов ошибки.

Главное отличие безструктурного управления от структурного:

В безструктурном управлении структура формируется не директивно-адресно до начала процесса управления, а возникает управляемо (либо самоуправляемо) в порядке реализации вероятностно-статистических предопределённостей в ходе процесса управления на основе **преимущественно** безадресного циркулярного разпространения информации во множестве элементов, составляющих суперсистему.

Поэтому множество элементов, в котором протекает процесс безструктурного управления, само является **замкнутой системой**¹

¹ Не в том смысле, как термин «замкнутая система» понимается в современной физике, а в ранее определённом смысле достаточно общей теории управления.

Поясим разницу в понимании этого термина в физике и достаточно общей теории управления.

«Замкнутые системы» с точки зрения физики — это такие системы, которые не способны к обмену энергией с другими системами, и собственная энергия которых сохраняется не только качественно (как размерность), но и количественно.

Система является замкнутой в том и только в том случае, если поток энергии на входе и выходе системы равен нулю. Однако такая ситуация



иерархически упорядоченных контуров прямых и обратных связей, архитектура которой меняется в ходе процесса управления. Также это множество элементов является средой, порождающей из себя структуры в процессе её самоуправления.

Безструктурное управление в его существе — управление статистическими характеристиками множественных (массовых) явлений на основе господствующих над множеством элементов вероятностных предопределённостей хранения, распространения и переработки информации и их оценок на основе чувства меры и статистических моделей. Совместное управление структурным и безструктурным способом мы рассмотрим далее.

Яркий пример безструктурного управления — автобус без кондуктора с кассами. Цель управления: распространение билетов, взимание платы за проезд, оповещение об остановках. Всё это ложится на плечи пассажиров, поскольку в большинстве случаев трансляция в автобусах не работает, кроме того, водителю просто не следует отвлекаться от управления машиной: продавать билеты и объявлять остановки — помеха его работе. Концепция управления включает в себя: приём денег, их размен, выдачу сдачи, вручение билетов, контроль за тем, чтобы не было безбилетников «зайцев», и консультации пассажиров о том, где им надо выйти. Она же — обязанности кондуктора; их исполняет вся совокупность пассажиров автобуса, на основе информации их памяти. Этот пример показывает, что одна и та же цель управления может быть осуществлена структурным (кондуктор, хоть и один, но всё же структура) и безструктурным способом. Здесь же виден и субъективизм в оценках качества управления, достигаемых при каждом из способов. Если вы хотите, чтобы максимальный процент пассажиров ехал с билетами и никто не ошибся в остановке, то кондуктор лучше. Если вас интересует доход с автохозяйства, то в случае, когда экономия на зарплате сокращённых кондукторов компенсирует убытки,

является лишь частным случаем. В общем случае поток энергии на входе и выходе системы не равен нулю. Замкнутые системы являются частным случаем открытых систем. Система является открытой тогда и только тогда, когда она обменивается потоками энергии с окружающей её средой.

Т.е. реально «замкнутая система» в таком её определении — абстракция теоретической физики, позволяющая *приблизённо* описать течение реальных процессов в природе со множеством оговорок, поскольку в природе реально все системы — «открытые».

возникшие из-за дополнительных «зайцев» и расширения штата контролёров, — лучше ездить с кассами без кондуктора на принципе самообслуживания пассажиров.

Если же вы смотрите на всю систему общественного городского транспорта с точки зрения хозяина¹ государства-суперконцерна, то печатать и распространять билеты — **вредная раз трата** какой-то части общественного фонда рабочего времени и природных ресурсов, поскольку отпечатанный и тут же выброшенный билет не удовлетворяет ни чьих личных потребностей ни в пище, ни в одежде, ни в жилье, ни в Знании — ни в чём, чего так не хватает людям, но зато при их производстве и распространении изводится рабочее время, лес, энергия, замусоривается среда обитания.

В жизни обществ безструктурное управление прослеживается прежде всего по процессам обмена информацией между членами общества и разного рода их объединениями, поскольку возникающие в процессе безструктурного управления структуры далеко не во всех случаях обретают юридическую оформленность. В каких-то случаях структуры, возникающие в процессе безструктурного управления, могут стабилизироваться и стать носителями структурного управления, а в каких-то иных случаях возникшие в безструктурном управлении структуры могут распасться либо по достижении ими целей управления либо, не выдержав давления среды или вследствие неадекватности информационно-алгоритмического обеспечения деятельности образовавших их элементов.

Управление на основе виртуальных структур. Это — тоже один из процессов, возможных в суперсистемах. Мироздание предстаёт в качестве объемлющей суперсистемы по отношению ко множеству взаимно вложенных суперсистем *со структурой, изменяющейся в каждый момент времени, а кроме того, — и определяемой разными субъектами по разным наборам признаков.* Такого рода объективная множественность и субъективная неопределённость в вопросе об идентификации каждой из суперсистем и её структуры даёт основание к тому, чтобы назвать все такого рода структуры «виртуальными».

Взаимная вложенность суперсистем предполагает существование элементов, одновременно принадлежащих к нескольким суперсистемам. В данном случае термин «одновременная

¹ В этом качестве может пребывать только концептуально властный народ.

принадлежность» означает, что в памяти элемента, одновременно принадлежащего разным суперсистемам из числа нескольких взаимно вложенных, присутствуют фрагменты информационно-алгоритмического обеспечения каждой из суперсистем этого множества. Хотя в один и тот же момент времени этот элемент вовсе не обязательно занят в отработке алгоритмики каждой из суперсистем, к которой он принадлежит. Т.е. виртуальность структур предполагает существование элементов, в разные моменты времени проявляющих активность в алгоритмике разных суперсистем под воздействием внутренних процессов адресного обмена информацией в каждой из них (такого рода адресного разпространения информации нет в безструктурном управлении, которое возникает как результат циркулярного безадресного разпространения информации).

Именно вследствие этого и порождаются структуры, которые как бы внезапно появляются, действуют и исчезают без каких-либо «видимых причин», — подобно тому, как появляются и исчезают пузыри на лужах при дожде, конечно если вывести из рассмотрения то обстоятельство, что дождь мы видим и осязаем.

Приведём пример управления на основе виртуальных структур. Предположим, что:

- «суперсистема № 1» представляет собой подмножество элементов «суперсистемы № 2», т.е. всякий элемент «суперсистемы № 1» является одновременно и элементом «суперсистемы № 2», но не всякий элемент «суперсистемы № 2» является элементом «суперсистемы № 1»;
- «суперсистема № 2» не видна с уровня «суперсистемы № 1»;
- в «суперсистему № 1» проникает структура, несущая некий процесс управления, организованная на уровне «суперсистемы № 2».

При оговорённых условиях, функционирование этой структуры будет восприниматься *на уровне «суперсистемы № 1»* как ничем не обусловленные «случайные совпадения» взаимно дополняющего характера в поведении элементов «суперсистемы № 1», но не как проявление деятельности структуры, проникающей в «суперсистему № 1» из «суперсистемы № 2».

Если природа этих *не случайных* совпадений на уровне «суперсистемы № 1» не может быть выявлена, то *на уровне «суперсистемы № 2»* вся такого рода совокупность «случайных» совпадений — управление на основе виртуальных структур.

Это — один из примеров управления на основе виртуальных структур. В более общем случае любое проникновение структурного управления в суперсистему извне — в ней предстаёт как управление на основе виртуальных структур вне зависимости от того, проникает в суперсистему структурное управление из иерархически равнозначной ей суперсистемы, либо это иерархически высшее управление, вплоть до иерархически наивысшего всеобъемлющего управления Вседержителя. При таком понимании любое безструктурное управление — частный случай управления на основе виртуальных структур, осуществляемого Вседержителем.

Структурное управление в суперсистемах может возникать как реализация соответствующего этапа полной функции управления — целенаправленное построение структуры, несущей концепцию управления. Но структурное управление в суперсистемах может возникать и из безструктурного или из управления на основе виртуальных структур, если цели, на которые ориентировалось безструктурное управление или управление на основе виртуальных структур, достаточно устойчивы, вследствие чего обретают устойчивость и структуры, сложившиеся в безструктурном управлении или в виртуальном управлении для работы с этими целями.

Иными словами структурное управление может выкристаллизовываться из безструктурного или из управления на основе виртуальных структур.

Наивысшее качество управления в суперсистемах достигается в сочетании структурного и безструктурного управления в русле адекватного иерархически высшего управления, протекающего в них на основе виртуальных структур в ладу со Вседержительностью.

3.8. Устойчивость управления

Область изменения параметров среды (в том числе и частотный диапазон воздействий) и замкнутой системы, в которой замкнутая система (далее для краткости — объект¹) устойчива в смысле предсказуемости поведения, — область потенциально устойчивого управления. Выход из неё ведёт к потере управления по непредсказуемости поведения. Примером такого рода является гибель Героя Советского Союза лётчика-испытателя

¹ Далее, где различие между «объектом» и «замкнутой системой» существенно, это оговаривается особо.

Г.Я.Бахчиванджи на первом советском реактивном перехватчике БИ-1 в 1943 г. в результате изменения аэродинамических характеристик самолёта в полёте на большой скорости, которое не выявили своевременно при испытаниях в аэродинамических трубах в ходе проектирования машины.

Величина области потенциально устойчивого управления определяется не только характеристиками самого объекта и окружающей среды, но и характеристиками системы управления им (субъективный фактор предсказуемости), что в ряде случаев позволяет обеспечить устойчивость течения процессов, **объективно неустойчивых** без управления, и (или) вызвать потерю устойчивости течения **объективно устойчивых** самих по себе процессов. В последнем случае объективная устойчивость и неустойчивость понимается в обычном смысле убывания отклонения возмущённого движения с течением времени после снятия действия возмущающего фактора.

Область потенциально устойчивого управления определяется в зависимости от привлекаемых к рассмотрению параметров. Так, если из рассмотрения исключить прочность корпуса, то область потенциально устойчивого управления подводной лодки — весь диапазон глубин океана. Но привлечение к рассмотрению характеристик прочности, ограничивает её глубинами нескольких сотен метров.

Внутри области потенциально устойчивого управления лежит область устойчивого (в обычном смысле) управления, ограниченная множеством допустимых векторов ошибки управления, — область допустимого управления.

Если формально пользоваться правилом трансформации вектора ошибки управления в оценку качества управления, то вследствие многомерности пространства параметров, в котором находится вектор, одному значению оценки качества управления могут соответствовать вектора ошибки как принадлежащие их допустимому множеству, так и находящиеся вне его. Поэтому внутри области потенциально устойчивого и допустимого управления можно выделить область, в которой использование принятого правила оценки качества управления не приводит к выходу за пределы области допустимого управления. Это область безусловно качественного управления.

Пример, иллюстрирующий соотношение границ областей. В прямоугольное отверстие на плоскости необходимо ввести манипулятор. Область потенциально устойчивого управления —

часть пространства, в котором находится поверхность с отверстием в пределах досягаемости манипулятора. Зона допустимого управления — само прямоугольное отверстие. Вектор целей — радиус-вектор центра отверстия в избранной системе координат. Если оценка качества управления — расстояние от центра отверстия до внешней поверхности «руки» манипулятора, то зона безусловно качественного управления — круг, вписанный в прямоугольник. Область — кольцо между вписанным и описанным кругами — зона, где при одной и той же формальной оценке качества, управление может быть допустимым и недопустимым. Полное совмещение зон безусловно качественного и допустимого управления требует построения иного правила преобразования векторов ошибки в оценку качества управления. Поэтому, если обеспечивается устойчивое, безусловно качественное управление, то потеря управления в результате возмущающих воздействий — это последовательный переход из зоны безусловно качественного управления в зону допустимого управления и из неё в зону потенциально устойчивого управления и выход из неё.

Вектор ошибки управления возникает в результате двух причин:

- во-первых, сама **устойчиво функционирующая** замкнутая система представляет собой колебательную систему, поэтому даже в условиях заведомого отсутствия внешних возмущений она совершает колебания относительно вектора целей (вопрос только в том, позволяет ли постановка задачи управления пренебречь этими колебаниями, либо же нет);
- во-вторых, на замкнутую систему действуют внешние возмущения из окружающей среды, а в ней самой могут происходить какие-то внутренние изменения¹.

Есть понятие «запас устойчивости замкнутой системы», это — собственная характеристика замкнутой системы, построенная на основе какой-либо (их может быть несколько) меры возмущающего воздействия, превышение которой ведёт к выходу вектора ошибки управления за допустимые пределы или к гибели системы.

¹ Например самолёт расходует топливо в полёте, в результате чего алгоритмика управления им, применяемая при полных баках, будет ошибочной, если её применить при управлении, когда на борту останется минимальный запас топлива. Этот эффект становится ещё более ярко выраженным, если самолёт в полёте сбрасывает груз (большой по отношению к его максимальной взлётной массе) — это касается бомбардировщиков, ракетоносцев, танкеров-заправщиков, пожарных.

3.9. Схемы управления

Все замкнутые системы при любых способах управления (и при организации самоуправления) строятся на основе одной из следующих схем управления¹ и (или) их сочетании в объемлющей замкнутой системе. Разные схемы (не способы) управления обеспечивают для одних и тех же объектов в одних и тех же условиях различную гибкость реагирования на возмущающие воздействия и различный максимально достижимый уровень качества управления. Будучи реализованы на одних и тех же объектах, они обеспечивают им разные запасы устойчивости управления. Схемы управления отличаются одна от другой распределением по компонентам замкнутой системы полной функции управления.

Структура, реализующая схему управления, может быть полностью размещена на объекте, либо какие-то её элементы могут быть размещены вне управляемого объекта по разным причинам. Частным случаем такого варианта является дистанционное управление, когда на объекте размещены преимущественно исполнительные элементы структуры, которые не жалко потерять или которые заведомо невозможно сохранить. Последнее часто имеет место по отношению к команде **политиков**, изображающих реальную власть, а также при употреблении **роботов** в опасной обстановке (хотя в толпо-“элитарном” обществе политики редко не представляют собой роботов — биороботов).

ПРОГРАММНОЕ УПРАВЛЕНИЕ

Внешние обратные связи после включения схемы в процесс управления в замкнутой системе отсутствуют: текущая информация о состоянии внешней среды и положении объекта в ней в системе управления не используется.

Управляющий сигнал является функцией времени и, возможно, информации, поступающей по каналам внутренних обратных связей. Учёт влияния на поведение объекта всех возмущающих воздействий производится на стадии проектирования и создания объекта и (или)

¹ Нами используются термины типа «схема управления», а не типа «принцип управления», употребительные в технических вариациях теории управления, потому, что подразумевается схема архитектуры структуры, осуществляющей процесс управления. А одни и те же «принципы управления» могут быть реализованы на основе различных схем управления.

системы управления им и программы управления. Уровень максимально возможного качества управления является функцией соответствия программы управления **реальным** условиям её реализации, поскольку замкнутая система не реагирует на реальное воздействие внешней среды. Гибкость поведения отсутствует.

ПРОГРАММНО-АДАПТИВНОЕ УПРАВЛЕНИЕ

Внешние обратные связи в системе есть. Управляющий сигнал является функцией реальных параметров внешней среды и замкнутой системы, информация о которых поступает по цепям внешних и внутренних обратных связей. Но в то же время управляющий сигнал является и однозначной функцией программы (закона управления) в том смысле, что одинаковой информации, поступающей по цепям обратных связей, всегда соответствует один и тот же управляющий сигнал. Эту тождественность реакции «вход — выход» можно понимать и в смысле соответствия статистических характеристик управляющего сигнала информации, поступающей по цепям обратных связей. Реакция системы на возмущение до некоторой степени гибкая в том смысле, что управляющий сигнал и реакция замкнутой системы на возмущения — функция этих возмущений.

Программно адаптивная схема может реализовывать разные принципы управления. Отметим два наиболее часто встречающихся: управление по возмущению, и управление по отклонению. В первом случае система управления вырабатывает управляющий сигнал на основе измерения в процессе управления возмущающего непосредственно воздействия. Во втором случае система управления вырабатывает управляющий сигнал на основе измерения контрольных параметров и оценки их отклонений от значений, характеризующих идеальный режим управления. При необходимости оба принципа могут сочетаться в одной и той же системе управления.

Предположим, что мы проектируем систему автоматического управления температурным режимом в помещении. Мы можем построить её так, что обогреватели будут включаться в результате регистрации системой падения температуры в помещении ниже заданного значения. Это будет реализацией принципа управления по отклонению. Но мы можем построить систему такого назначения и иначе. Поскольку температура в помещении обычно падает после того, как снизится среднесуточная температура наружного воздуха, остынут стены помещения и в него попадёт холодный наружный воздух, то мы имеем возможность регистрировать температуру наружного воздуха, вычислять среднесуточную температуру, и, не

дожидаясь того момента, когда стены остынут и начнётся снижение температуры в помещении, давать команду на включение обогревателя в каком-то режиме немедленно в случае снижения среднесуточной температуры до заданного порогового значения. Кроме того, режим функционирования обогревателя может быть функцией разницы среднесуточной наружной температуры и текущего значения температуры в помещении. В последнем варианте в программно-адаптивной схеме управления будут сочетаться оба принципа управления — по возмущению и по отклонению.

Если нет возможности измерять контрольный параметр непосредственно **в процессе управления** (то есть в отношении него разорваны внешние и внутренние обратные связи), то в таком случае вместо не поддающегося непосредственному измерению значения контрольного параметра может быть использована его косвенная оценка на основе его производных, интегральных и иным образом информационно с ним связанных параметров, которые измеряются непосредственно. Однако в этом случае программно-адаптивное управление имеет свойство неограниченно накапливать с течением времени ошибку разогласования по контрольному параметру. Причина неограниченного накопления ошибки управления по контрольному параметру — накопление ошибок измерения и преобразования измеренных величин в процессе косвенной оценки необходимой характеристики.

Примерами такого рода ошибок полна летопись морских катастроф, когда навигаторы, не видя берега в течение многих недель, из-за плохой погоды не видя звёзд, вынуждены были определять место корабля по счислению (на основе расчётов), и из-за ошибок в измерении скорости хода, ошибок в оценке влияния ветра и течений, неточности хода корабельных хронометров (часов) и ошибочного показания компасов теряли точные координаты (место) и гибли на камнях, которые по их расчётам должны были находиться за много миль от них. Таков же механизм накопления ошибок инерциальными навигационными системами, употребляемыми в ракетно-космической технике, на подводных лодках и системах оружия, в которых текущие координаты объекта определяются на основе ввода исходных координат, измерения ускорений и их двукратного интегрирования.

Качество управления при употреблении программной схемы ниже в сопоставлении с программно-адаптивной при одинаковой алгоритмике моделирования поведения объекта, положенной в основу формирования управляющего сигнала. Но и возможное

качество управления при программно-адаптивной схеме может оказаться ниже минимально необходимого уровня в сложившихся условиях.

Допустим, что в какой-то момент времени вектор ошибки управления равен нулю. Но в какой-то момент времени, даже в тот же самый, замкнутая система будет подвергаться ненулевому возмущающему воздействию. Если бы в состав замкнутой системы входила идеальная система управления, то она формировала бы управляющий сигнал так, что управляющее воздействие в каждый момент времени в точности компенсировало бы возмущающее воздействие, вследствие чего вектор ошибки управления сохранял бы своё нулевое значение неограниченно долгое время.

Но в большинстве случаев возмущающее воздействие прямому измерению не поддаётся. Но даже если что-то и возможно измерить, то существует порог чувствительности средств измерения величин всех факторов, на основе информации о которых формируется управляющий сигнал. Информация при передаче искажается в некоторых пределах в самой системе. Системе управления требуется время на формирование и передачу управляющего сигнала. Средства управления также обладают ограниченным быстродействием. Сам объект управления обладает характеристиками инерции, и ему необходимо время, чтобы отреагировать на возмущающее воздействие, в результате чего возмущённое движение объекта также успевает набрать инерцию и требуется более мощное управляющее воздействие, чтобы вернуть объект к исходному режиму; но объекту необходимо время и для реакции на управляющее воздействие. По этим причинам управляющее воздействие, соответствующее в некоторой мере вызвавшему его возмущающему воздействию, в программно-адаптивной схеме управления неизбежно запаздывает. Даже если мощность средств управления достаточна, чтобы полностью компенсировать возмущающее воздействие, она не может быть полностью использована вследствие того, что всегда имеет место фазовый сдвиг между возмущающим воздействием и компенсирующим его управляющим. По этой причине объект всегда находится под возмущающим воздействием факторов, реально учитываемых системой управления, не говоря уж о воздействии не учитываемых факторов: неопознанных, признанных мало влияющими, оказавшихся ниже порогов чувствительности средств измерения и т.п. Соответственно замкнутая система — колебательная система, преобразующая возмущающее воздействие и управляющее

воздействие в вектор ошибки управления, изменения которого в устойчивом процессе управления носят колебательный характер.

Потребность уменьшить вектор ошибки управления приводит к схеме **«предиктор-корректор»** — преуказатель-поправщик, предсказатель-поправщик. Смысл слова «преуказатель» объёмлет смысл слова «предсказатель», но на Западе и в отечественной научной традиции уже принят термин «предиктор-корректор», однако не в общем управленческом смысле, а в ограниченном: в технике и вычислительной математике¹. Поэтому мы, оговорив по-русски особенности нашего понимания — «преуказатель-поправщик», а не «предсказатель-поправщик» — сохраняем уже прижившийся на Западе термин «предиктор-корректор», однако расширив область его применения введением в контекст **достаточно общей теории управления**.

УПРАВЛЕНИЕ ПО СХЕМЕ ПРЕДИКТОР-КОРРЕКТОР

Оно строится на основе прогнозирования в *самом процессе управления* поведения замкнутой системы, исходя из информации о текущем и прошлых состояниях замкнутой системы и воздействии на неё окружающей среды.

В этом принципиальное отличие схемы управления предиктор-корректор от программной и программно-адаптивной схем управления, в которых решение задачи прогностики полностью вынесено за пределы функционирования схемы в процессе управления.

Структурно-алгоритмически система управления, реализующая схему предиктор-корректор, может быть условно представлена как сочетание:

- предиктора, выполняющего функцию прогноза и выработки закона управления (программы управления) — этому соответствуют 1-й — 4-й этапы полной функции управления,

¹ Термин «предиктор-корректор» — название одного из методов вычислительной математики. В нём последовательными приближениями находится решение задачи. При этом алгоритм метода представляет собой цикл, в котором в последовательности друг за другом выполняются две операции: первая — прогноз решения и вторая — проверка прогноза на удовлетворение требованиям к точности решения задачи. Алгоритм завершается в случае, когда прогноз удовлетворяет требованиям к точности решения задачи.

- и программно-адаптивного модуля, который управляет объектом на основе закона управления, выработанного предиктором, адаптируя его к конкретике обстоятельств, в которых протекает процесс управления, — этому соответствуют 5-й — 7-й этапы полной функции управления.

При этом **прогнозная информация в форме закона управления** подаётся на вход программно-адаптивного модуля системы управления.

Вследствие этого система управления реагирует не только на уже свершившиеся отклонения замкнутой системы от идеального режима, но и на те, которые только имеют тенденцию к осуществлению (в случае, если прогнозирование достаточно точное). Если программно-адаптивное управление замыкает прямые и обратные связи через **уже свершившееся прошлое**, то в схеме **предиктор**-корректор некоторая часть прямых и обратных связей замыкается через **прогнозируемое будущее**. Информация о свершившемся прошлом и о настоящем в схеме предиктор-корректор, кроме прогнозирования и выработки управляющего сигнала, также используется как основа для минимизации (периодического обнуления) в процессе управления составляющей вектора ошибки, обусловленной накоплением с течением времени ошибок прогнозирования.

При сопоставлении программно-адаптивной схемы и предиктора-корректора на основе *вектора состояния, используемого программно-адаптивной схемой*, одному и тому же вектору состояния в схеме предиктор-корректор будут соответствовать разные управляющие сигналы, поскольку в основе прогноза предиктора-корректора лежит вектор состояния большей размерности, чем в программно-адаптивной схеме. На основе информации, выходящей за пределы тождественной части векторов состояния, используемых в обеих схемах, предиктор-корректор будет получать разные прогнозы, что и выразится в несовпадении управляющих сигналов, вырабатываемых в программно-адаптивных модулях обеих схем управления. То есть предиктор-корректор «умнее» и обеспечивает более гибкое, нешаблонное управление по сравнению с предыдущими схемами.

При условии достаточно высокой точности прогноза схема **предиктор-корректор** обеспечивает наиболее высокое качество управления за счёт того, что в ряде случаев сводит до нуля (при необходимости — до отрицательных величин: это — упреждающее управление) **фазовый сдвиг** между возмущающим воздействием и управляющим воздействием, обеспечивающим компенсацию

возмущения. Это позволяет употребить ресурсы замкнутой системы на повышение запаса устойчивости управления и **производительности замкнутой системы в отношении вектора целей управления**. При других схемах управления эти резервы не могут быть использованы или разходятся на компенсацию той составляющей отклонений от идеального режима, которая обусловлена фазовым сдвигом управляющего воздействия относительно возмущающего по сравнению с теоретическим случаем отсутствия фазового сдвига между возмущением и управляющим воздействием.

3.10. Полная функция управления, интеллект (индивидуальный и соборный)

Разные схемы управления обладают разными возможностями к восприятию (к поддержке) содержательно разных концепций управления и составляющих их целевых функций управления. Поэтому даже когда в основу управления закладывается один и тот же вектор целей, то концепция управления и схема управления взаимно обуславливают друг друга.

Концепция управления является этапом **полной функции** управления. В границах ДОТУ предельно обобщающим понятием является понятие «полная функция управления». Это понятие по сути своей повторяет данное в разделе 3.2 определение явления «управление», однако развёртывая его до большей детальности.

Полная функция управления — *как объективное явление* — представляет собой последовательность разнокачественных действий, в которой реализуется процесс управления во всей полноте выявленных возможностей и детальности. Иначе говоря, полная функция управления вбирает в себя всю алгоритмику управления объектом (процессом).

Этапы полной функции управления представлены в Таблице 1 ниже. Столбец 1 — нумерация этапов полной функции. Столбец 2 — содержание каждого из этапов. Столбец 3 — параметры, которые необходимо контролировать в процессе управления по полной функции¹.

¹ Столбец 3 необходим для выработки понимания того, что и как следует контролировать в процессе управления по полной функции, поэтому в начале изучения ДОТУ он может быть непонятен, так как



Таблица 1. Полная функция управления

№№ п.п.	Содержание этапов полной функции управления	Содержание контроля по этапам полной функции управления
1.	<p>Выявление фактора среды, который «давит на психику», чем и вызывает субъективную потребность в управлении.</p> <p><i>Управление по полной функции начинается именно с этого.</i></p>	<p>Выявлен реальный фактор либо в роль объективного фактора возведены выдуманный кем-то вздор либо иллюзия?</p> <p>— Управлять можно только объективно существующими процессами или объективно осуществимыми проектами.</p> <p>— Осуществимость этого этапа полной функции предполагает предварительное накопление некоторого минимума информации о среде, с которой взаимодействует субъект, поскольку в противном случае он не способен распознавать воздействующие факторы в их полном спектре.</p>
2.	<p>Формирование навыка (стереотипа) распознавания фактора среды на будущее и распространение его в культуре общества.</p>	<p>По существу это — вопросы метрологической состоятельности выявления фактора независимыми друг от друга наблюдателями.</p> <p>— Необходимо выявить и проанализировать перечень параметров, характеризующих наличие фактора, требующего управления, и определиться с метрологией в отношении</p>

предполагает владение понятийным аппаратом ДОТУ и её приложений. Если при начале изучения ДОТУ столбец 3 непонятен, то достаточно ограничиться столбцами 1 и 2, а к столбцу 3 следует вернуться позднее, когда мы будем разсматривать организацию процессов управления и вхождение в управление.

III. Достаточно общая теория управления

№№ п.п.	Содержание этапов полной функции управления	Содержание контроля по этапам полной функции управления
		каждого из параметров (посредством органов чувств либо приборно, либо и то, и другое).
3.	<p align="center">Целеполагание в отношении выявленного фактора.</p> <p>По своему существу целеполагание представляет собой формирование вектора целей управления в отношении данного фактора и внесение этого вектора целей в общий вектор целей субъекта-управленца. Целеполагание может включать в себя решение задачи об устойчивости частных целей и вектора целей в целом в смысле предсказуемости, хотя это может быть отнесено и к этапу 4 полной функции управления.</p>	<p align="center">Анализ целей, метрологическая состоятельность каждой из них.</p> <p>Анализ структуры вектора целей на отсутствие в нём дефектов (взаимно исключающих друг друга целей, нарушения порядка следования целей по приоритетности, повторение одних и тех же целей на разных приоритетах и т.п.).</p>
4.	<p align="center">Формирование генеральной концепции управления и частных концепций управления в отношении каждой из целей в составе вектора целей (т.е.</p>	<p align="center">Решена ли и как решена задача прогностики в отношении воздействия выявленного в п. 1 фактора и возможностей достижения поставленных целей в отношении него.</p> <p align="center">Есть ли генеральная концепция управления и как в</p>

№№ п.п.	Содержание этапов полной функции управления	Содержание контроля по этапам полной функции управления
	<p>целевых функций управления, составляющих в совокупности генеральную концепцию) на основе решения задачи об устойчивости в смысле предсказуемости поведения объекта (процесса) под воздействием: внешней среды, собственных изменений объекта, управления.</p>	<p>не включена частная концепция управления по целям, связанным с выявленным в п. 1 фактором.</p>
5.	<p>Внедрение генеральной концепции управления в жизнь — организация новых или реорганизация существующих управляющих структур, несущих целевые функции управления.</p>	<p>В аспекте социальных приложений: <i>Управление проектами на практике</i> это — распределение персональной единоличной ответственности за разные этапы проекта между разными людьми, распределение между ними полномочий и разнородных ресурсов, необходимых для осуществления ими своих функций. Соответственно по существу речь должна идти о выявлении и рассмотрении состоятельности той сетевой модели, в которой выражается деятельность структуры, несущей частную концепцию управления в отношении фактора выявленного в п. 1.</p>
6.	<p>Контроль (наблю-</p>	<p>В аспекте социальных</p>

III. Достаточно общая теория управления

№№ п.п.	Содержание этапов полной функции управления	Содержание контроля по этапам полной функции управления
	дение) за деятельностью структур в процессе управления, осуществляемого ими, и координация взаимодействия разных структур.	приложений: Собственно говоря, это — контроль за осуществлением проекта на основе его сетевой модели и деятельностью структур и должностных лиц, возглавляющих каждую из них персонально.
7.	Совершенствование действующей концепции в случае необходимости.	Аналогично 1-4 этапам полной функции.
8.	Ликвидация существующих структур и высвобождение используемых ресурсов в случае ненадобности либо поддержание их в работоспособном состоянии до следующего использования.	В аспекте социальных приложений: В случае ликвидации первый вопрос: кто получатель и хранитель результатов деятельности? и далее трудоустройство высвободившегося персонала и сбыт ставшего ненужным оборудования. В случае поддержания в работоспособном состоянии встают вопросы поддержания кадрового состава на должном профессиональном уровне, снабжение новым оборудованием.

Пункты «1» и «8» в полной функции управления всегда присутствуют. Промежуточные между ними можно объединить либо более глубоко детализировать, представив их как преемственную последовательность каких-то более мелких «этапов» соответственно потребностям практики.

Если в реальном процессе управления какие-то этапы полной функции управления не проявляются, то это означает, что управление

ведётся не по полной функции: т.е. некоторые этапы полной функции реализуются за пределами *объекта (процесса), управляемого не по полной функции*.

Как уже отмечалось в разделе 3.4 — с точки зрения теории и *практики* управления, — значимость информации, характеризующей процесс управления как таковой, убывает в следующем порядке:

- информация о процессах, течение которых способно привести к открытию возможностей того, что течение процесса управления в будущем может отклониться от нормальных параметров;
- **объективно открылись** (*возникли, появились*) возможности к тому, что течение процесса управления в будущем может отклониться от нормальных параметров;
- возможности начали реализовываться и наметились тенденции к тому, что течение процесса управления отклонится от нормальных параметров;
- течение процесса отклонилось от нормальных параметров, но ещё находится в пределах допустимого;
- отклонение параметров процесса на грани допустимого;
- процесс вышел за допустимые пределы.

И практически нулевой управленческой значимостью обладает информация о том, что всего названного ранее нет, вследствие чего процесс управления протекает нормально.

При этом следует пояснить ещё один аспект учёта возможностей и тенденций в выработке управляющего воздействия. Открываться могут не только неблагоприятные возможности, но и возможности благоприятные, реализация которых позволяет ощутимо повысить качество управления. То же касается и учёта тенденций.

Но учёт в управлении открывшихся возможностей и наметившихся тенденций обеих категорий возможен только в схеме предиктор-корректор, программно-адаптивные схемы управления к этим объективным факторам слепы и в отношении негативных возможностей и тенденций работают по принципу «пока гром не грянет — мужик не перекрестится», а позитивные возможности и тенденции в них оказываются не реализуемыми. Поэтому:

Полная функция управления может осуществляться только в **интеллектуальной схеме управления** (разновидность схемы управления предиктор-корректор — *предуказатель-поправщик*), которая предполагает **творчество системы управления** — *субъекта-управленца* — как минимум в следующих областях:

- выявление факторов среды, вызывающих потребность в управлении или изменении его характера;
- формирование векторов целей;
- формирование новых концепций управления;
- совершенствование методологии и навыков прогноза при решении вопроса об устойчивости в смысле предсказуемости при постановке задачи управления и (или) в процессе управления по схеме *предиктор-корректор*.

Соответственно овладение эффективной личностной культурой познания и творчества¹ — объективная необходимость для управленца, если он не желает быть «зомби-автоматом», несущим возложенные на него извне некие функции в том или ином процессе управления, а желает действовать в русле Промысла Божиего (тем более, что только Бог властен над *Различением как способностью* — а без этого первый пункт полной функции управления в общем случае нереализуем, а в частных случаях реализуем с более или менее существенными ограничениями).

* * *

Исторически так сложилось, что обыденное сознание утратило видение смыслового различия слов «разум», «ум», «разсудок», «соображение», поэтому мы здесь пользуемся нерусским словом «интеллект», понимая под ним самоизменяющийся, самонастраивающийся алгоритм выбора, преобразования информации, в результате действия которого возникают информационные модули, ранее данному субъекту не известные и в готовом виде в него извне не поступавшие.

Всякий алгоритм — некая частная мера, по которой протекают информационные потоки; поэтому интеллект — процесс расширения некой частной меры.

Что такое и в чём суть **объективного явления**, называемого «интеллект», — дело довольно неясное, особенно для сознания, опирающегося на мировоззрение, не признающее информацию вне человеческого общества объективной категорией; или полагающего, что человек — единственное существо, обладающее интеллектом,

¹ См. работы ВП СССР «*Основы социологии*», глава 5; «*Диалектика и атеизм: две сути несовместны*».

или что интеллект всегда локализуется по принципу «один интеллект — одно существо» и не может локализоваться по принципу «один интеллект — множество (также и разнородных) носителей его разных фрагментов, в том числе и таких носителей, что собственным интеллектом они не обладают».

Но, если говорить об управлении достаточно широко, то интеллектуальный фактор всегда присутствует при управлении и самоуправлении по полной функции, вне зависимости от того, насколько и как человек представляет себе интеллект вообще и его различные способы естественного существования и реализации в искусственных технических порождениях самих людей.

Во многих замкнутых системах интеллект действует и в ходе осуществления концепции управления: в случае утраты или паралича интеллекта в таких системах происходит потеря качества управления в большей или меньшей степени, вплоть до полного срыва концепции управления. Именно это и произошло с партаппаратом КПСС: паралич интеллекта верноподданностью и догматами, оторванными в психике членов партии от чувственного восприятия ими жизни. Ранее по тем же причинам погиб царизм; по этим же причинам погибнет и «демократия» по-западному.

Необходимость повышения качества управления в технике вызвала к жизни множество научно-технических разработок по теме «искусственный интеллект». Противоборство различных социальных групп в истории породило множество методов сдерживания, блокирования, нарушения, «осёдлывания» чужой интеллектуальной деятельности и множество методов стимуляции, псевдостимуляции и оттачивания культуры собственной интеллектуальной деятельности. Указанные в этом абзаце два аспекта деятельности человеческого общества по проблеме интеллекта тесно связаны с ответом на вопрос: интеллект — общеприродное явление и человеческий интеллект — один из многих, а искусственный интеллект — действительный интеллект, но достаточно часто — протез собственного интеллекта человека, не желающего и не умеющего пользоваться своим собственным? либо же человеческий интеллект уникален, а «искусственный интеллект» — его порождение, имеющее с человеческим только общее название, но внутренне сущностно качественно отличное от него?

Чтобы получить один из возможных ответов на этот вопрос, умозрительно построим некий информационно-алгоритмический процесс, основанный на заведомо безынтеллектуальных элементах и

на жёстких алгоритмах (правилах действий), не требующих участия интеллекта.

В природе всё подчинено иерархии вероятностных предопределённостей, выражающихся в наблюдаемой статистике явлений. Поэтому моделирование многих процессов, протекающих в природе и обществе требует моделирования вероятностных предопределённостей, для чего употребляются разного рода статистические модели, которые могут включать в себя генераторы случайных чисел — аналогов жизненных случайностей в моделях.

Один из наиболее известных генераторов случайностей (однозначных непредсказуемостей, по крайней мере для большинства) — игра в рулетку. Рулетка в её примитивном виде представляет собой «блюдечко», внутри которого вдоль бортика лежит кольцевой желобок с ячейками, в которых записаны числа. В центре «блюдечка» вертикальная ось, на которую насажена крестовина. Крестовине придают вращение, и в «блюдечко» бросают шарик. Лопастей крестовины гоняют шарик по «блюдечку» (донышко которого в некоторых конструкциях рулетки также вращается) до тех пор, пока кинетическая энергия крестовины и шарика не будет рассеяна. После этого шарик попадает в одну из ячеек и останавливается в ней. В зависимости от выпавшего числа и ставок, сделанных игроками перед бросанием в «блюдечко» шарика, крупье-банкир — вращающий рулетку — перераспределяет между своим «банком» и игроками выигрыши и проигрыши. Шарик не имеет механически неизменной кинематической связи с крестовиной и «блюдечком», и при правильной круглой форме «блюдечка», его горизонтальном положении, отсутствии скрытых тормозов и т.п., это является защитой интересов игроков от мошенничеств с торможением крестовины на числах, гарантирующих выигрыш кого-либо из игроков или крупье. Правила же игры таковы, что вероятностно предопределяют выигрыш владельцев казино.

* * *

Игру в рулетку относительно недавно (1980-е гг.¹) массово показывали в фильме “Блеф”, где А.Челентано «сорвал банк», хлопая дверью после беседы на яхте, поставив на «зеро» — ноль. Телешоу «интеллектуальное казино» “Что? Где? Когда?” и “Поле чудес”

¹ После этого его неоднократно показывали по телевидению.

имеют упрощённые варианты «рулетки» без шарика, где крестовина выродилась в волчок со стрелкой-указателем.

Телешоу этого типа — отвлечение интеллектуальной мощи массы людей на ерунду, необходимое хозяевам закулисных спонсоров подобных программ для того, чтобы облапошить народ, пока он взирает на телешоу¹.

Разрядка страстей и эмоциональная отдушина есть, но понимание происходящего от КВНа к КВНу не растёт, хотя интеллект и команд, и сценаристов работает вовсю... однако не на разрешение проблем жизни общества; а коэффициент общественно полезной интеллектуальной деятельности при этом близок к нулю. Это и требуется над-“элитарному” предиктору.

* *
*

Разсмотрим ситуацию: два игрока по имени «Среда» (окружающая) и «Система» (замкнутая) крутят «рулетку» под наблюдением «Судьи», контролирующего общий ход игры. Рулетка обладает особенностью: при многократном вращении она выбрасывает случайные числа, подчинённые закону распределения такому, что на числовой оси по мере выпадения новых чисел появляется область сгущения, в которой выпавших чисел больше, чем вне её.

«Среда» начинает игру и крутит рулетку два раза. Первое из выпавших у неё чисел является кодом, по которому «Судья» определяет максимальное время, в течение которого «Система» должна сделать ответный ход. Роль в игре второго числа, выпадающего у «Среды» в каждом её ходе, видна из действий «Системы» в процессе осуществления ею своего хода.

В своём ходе «Система», чтобы не проиграть, должна противопоставить второму числу, выпавшему у «Среды», большее

¹ То же касается и телесериалов из мыльных пузырей: маразм крепчает в “Санта-Барбаре” (“Санта-Барбара” — сериал, закупленный в США, который был показан в России в начале 1990-х гг.). Но кроме того, эмоциональный строй субъектов, соперничающих героям сериалов, формируется этими сериалами, а не событиями реальной жизни их самих. Вследствие этого искажается эмоционально-смысловой строй психики невольников сериалов, а их интеллект неизбежно утрачивает какую-то долю своей работоспособности в разрешении их реальных проблем.

или равное ему число. При этом «Система» вращает «рулетку» в течение времени, которое отведено ей «Судьёй» в соответствии с первым числом, выпавшим у «Среды» в её ходе. «Система» в праве запускать рулетку несколько раз, если у неё есть на это время.

Кроме того, у «Системы» есть лотерейный барабан, в котором находятся шарики с записанными на них числами, выпадавшими в прошлых вращениях рулетки «Системой». Лотерейный барабан таким образом накапливает в себе весь прошлый опыт взаимодействия «Среды» и «Системы» в ходе игры. И пока время, отведённое для хода «Системы», не изтекло, «Система» крутит и лотерейный барабан.

И к моменту истечения времени, отведённого на совершение её хода, «Система» имеет два числа¹:

- максимальное число из множества выпавших в рулетке;
- максимальное число из множества выпавших при работе лотерейного барабана.

Оба числа записываются на чистых шариках и они опускаются в лотерейный барабан для розыгрыша в последующих ходах. После этого «Система» подбрасывает монетку и по её падению выбирает одно из двух её чисел: рулеточное или лотерейного барабана; это число — ответ «Системы» на ход «Среды», и игра продолжается — «Среда» делает новый ход.

При такого рода правилах игры, если игра не проиграна или проигрыш на этой стадии исключён построением правил, то в результате одного акта игры «Судье» предъявляется второе число «Среды» и ответное число «Системы». По числу, предъявленному «Средой», «Судья» даёт ей карточку, на которой записана формулировка некоего вопроса. По разности чисел, выпавших у «Среды» и «Системы», «Судья» даёт «Системе» карточку, на которой записан ответ на вопрос. Правильность либо ошибочность, а также и обширность ответа определяется разностью чисел «Среды» и «Системы»: знаком и абсолютной величиной разности.

Когда скапливается стопка карточек-вопросов и карточек-ответов, «Среда» и «Система» выходят к зрительному залу на сцену и

¹ Случай, когда время, отведённое для хода «Системы», оказалось меньше, чем необходимое для срабатывания рулетки и лотерейного барабана, для определённости будем считать исключённым: т.е. минимальное время, отводимое на ход «Системы» гарантирует хотя бы однократное срабатывание рулетки и лотерейного барабана.

обещают сыграть сценку «экзамен». «Среда» представляется профессором, а «Система» — школяром.

«Школяр» в глазах заведомо интеллектуального зрителя выглядит развивающимся интеллектом от вопроса к вопросу, поскольку по мере накопления лотерейным барабаном шариков, проигрыш «Системой» в рулетку всё более вероятно может быть компенсирован выигрышем, извлечённым ею из лотерейного барабана. Соответственно в паре карточек «вопрос — ответ» становится всё больше правильных и глубоких ответов. Зрителю лотерейный барабан и прочая закулисная механика не видны, но обладая интеллектом и какими-то знаниями, он может оценить и вопросы, и ответы и судить об интеллекте «Школяра-Системы».

Бросание монетки в этом примере — фактор, отмеченный половицей: «И на старуху бывает проруха», когда вместо известного правильного решения принимается ошибочное по не выясненным причинам.

«Интеллектуальность» «Школяра-Системы» можно повысить в глазах зрителя, поместив в лотерейный барабан некий начальный «капитал» — множество шариков с какими-то числами, гарантирующими невозможность катастрофического проигрыша на первых ходах игры; можно изъять из игры подбрасывание монетки, предопределив выбор наибольшего из чисел «Системы»; можно увеличить быстродействие рулетки и барабана, чтобы за отведённое ходом «Среды» время «Система» могла бы извлечь из них большее количество чисел.

Так «Школяр-Система» выглядит интеллектуалом, пока не заглянешь за кулисы. Это **одна** из возможных моделей, которая при взгляде извне на её входные и выходные информационные потоки выглядит интеллектом. Не исключено, что явление, получившее название «интеллект», видно иному интеллекту всегда только извне по отношению к структурам, несущим интеллект, обладающим интеллектом.

Этот пример интересен тем, что видимость интеллекта производится *совокупностью* организованных в преемственности приёма и передачи информации элементов, каждый из которых интеллектом заведомо не обладает. По существу всего два заведомо интеллектуальных субъекта: “Создатель игры” и “зрители”.

В Мироздании аналогами участников игры будут: рулетка — вероятностные предопределённости, которым подчинены природные процессы; выпадающие в рулетке числа — частные меры, коды объективной информации; соответствие вопроса и ответа на

карточках — частный случай общего свойства отображения информации из одного фрагмента Вселенной в другой и обратно во внешнюю среду из него, протекающего в общей для них мере, общевселенской иерархически многоуровневой системе кодирования информации.

В отличие от казино Монте-Карло и Лас-Вегаса в таких «рулетках-интеллектах» разыгрываются колоссальные объёмы информации, несомой общеприродным, иерархически многоуровневым кодом — **мерой**, подчиняющей вероятностным предопределённостям соответствие прямого и обратного отображений. Соответственно «Судья» — многомерная вероятностная матрица возможных состояний материи — **мера**, что аллегорически выражено как **весы** Фемиды (тоже мера).

Барабан лотерейной памяти — структура, фиксирующая в себе более или менее полно и точно информацию на определённом иерархическом уровне организации Мироздания. Начальный капитал — информация, накопленная ею на предшествующих этапах эволюции.

Зрительный зал — *сознание, за спиной которого, т.е. в подсознании*¹, стоит точно такой же «барабан памяти» и есть свой

¹ Психика человека обладает определённой структурой. Ставшая общедоступной в последние годы всевозможная оккультная литература своими разсуждениями о «ментале», «астрале», «каузальности» и т.п. повергает в недоумение всякого, кто не идёт по пути освоения оккультных психологических практик, вследствие чего для них такие слова как «каузальное тело», «ментал», «астрал» — пустые слова, с которыми не может быть связано никаких их собственных переживаний. Поэтому разсуждения на темы психической деятельности и произвольном управлении ею с употреблением такого рода терминологии большинству читателей — даже заинтересованных — ничего не дают.

Хотя многие продвинутые оккультисты считают таких людей отсталыми в их развитии (грубая форма оценки со стороны демонизма) либо естественным порядком пребывающими в духовном младенчестве (это снизводительная оценка со стороны демонизма), но дело объективно обстоит иначе:

Подавляющее большинство тех, кто продвинулся по пути освоения всевозможных психологических практик разнородного оккультизма, если смотреть на факты их реальной жизни, можно охарактеризовать словами: **“Они осознанно чувствуют больше, чем в состоянии осмыслить безопасным для себя и окружающих образом”**. Именно вследствие такого соотношения разнородной чувственности,



достигающей уровня сознания, и способности к осмыслению — их жизнь полна больших и малых бед и неприятностей, которые возникают в их жизни внезапно непредсказуемо и сопутствуют их самоудовлетворённости успехами в освоении разнородных духовных практик. Между тем, «Бог не есть бог неустройства, но мира: так бывает во всех церквях у святых» (апостол Павел, 1-е послание Коринфянам, 14:33), — в этом утверждении Павел не ошибся.

Бедственность жизни и жизненная неудовлетворённость многих пошедших по пути освоения разнородных психологических практик, даёт основание к тому, чтобы сделать вывод, что все без исключения разговоры и письменные трактаты об «астрале», «ментале», «каузальности», «разширении сознания», «правостороннем» и «левостороннем» состояниях сознания, «точке сборки» и тому подобном, свойственным традициям разнородного оккультизма в их публичных выступлениях, уводят увлечённых ими от осознания чего-то иного — более жизненно важного.

Соответственно желанию быть понятыми и не увязнуть в пустых для подавляющего большинства людей рассуждениях о «ментале» и т.п., чтобы не утратить то жизненно важное, от чего уводят рассуждения разнородных оккультистов, — во всех работах, касающихся вопросов психической деятельности индивида и общества ВП СССР ограничивается рассмотрением двухкомпонентной структуры психики личности: уровень сознания и бессознательные уровни психики, так или иначе взаимодействующие как с уровнем сознания, так и друг с другом. В тексте “Мёртвой воды” бессознательные уровни психики в их совокупности именуется «подсознанием».

Граница между уровнем сознания и разнофункциональными бессознательными уровнями психики подвижна и определяется настроением и энергетикой человека. В зависимости от того, насколько человек в состоянии по своему произволу, т.е. осознанно управлять своим настроением и энергетикой, — настолько ему подвластно перемещение границ своего сознания в пределах Мироздания. Воля человека всегда действует с уровня сознания и осознаваемо целесообразна.

Что касается разграничения двух (или нескольких) личностей по бессознательным уровням психики, то граница, в пределах которой локализована определённая личность, оказывается не столь ясно видимой как граница вещественного тела, определяемая по кожному покрову. Дело в том, что хотя люди разобщены в вещественных телах, но биополя, излучаемые ими, простираются за пределы границы личности, определяемой по кожному покрову вещественного тела. Кроме того вследствие принадлежности всех людей к одному и тому же биологическому виду совокупность полей, составляющих их биополе, в своей основе качественно однородна у разных людей.



дубликат «рулетки», как и за кулисами сцены, на которой выступают «Школяр» и «Профессор». Так один “интеллектуал” судит об “интеллектуальной” мощи другого.

Эта модель “интеллектуальной” деятельности несколько осложняется, но становится более соответствующей жизни, когда за сознанием стоят три барабана: один — полностью заполненный, соответствующий ранее пройденным ступеням развития; второй — заполняемый, соответствующий текущему этапу эволюции; третий — абсолютно пустой, соответствующий предстоящим этапам эволюции.

Сознанию интересна только игра текущая. Поэтому в заполненный барабан оно не заглядывает. Кроме того, он может быть опечатан, как это имеет место в сложных системах, в коих создатель закрывает доступ эксплуатационникам (малоквалифицированным) в раз и навсегда отрегулированные им блоки. В пустой барабан сознанию просто нечего заглядывать. Числа-вопросы рулетки, выпадающие за диапазон чисел-ответов второго барабана, ждёт разная судьба.

На меньшие числа-вопросы гарантировано при безошибочном вращении отвечает первый барабан, несущий весь прошлый опыт. Вероятность сбоя в его работе низка, да и в случае сбоя в работе проигрыш в нём компенсируется ничтожно малым выигрышем из второго барабана.

Поскольку рулетка подчинена закону распределения случайных чисел, то интервал времени между последовательными выпадениями чисел-вопросов из диапазона чисел-ответов третьего барабана достаточно велик по сравнению с продолжительностью игры. В силу этого второй барабан статистически предопределённо успеет наполниться до того момента, как выпадет катастрофический вопрос-число из диапазона третьего барабана.

Этап эволюции, соответствующий второму барабану, заканчивается, когда выпадение вопросов начального участка диапазона третьего барабана уже не может вызвать катастрофического ущерба. Игра смещается в третий барабан, и

Поэтому, задавшись одним пороговым значением напряжённости избранного вида физического поля в составе биополя, можно получить одну область локализации личности в Мироздании; задавшись другим пороговым значением этого же поля, можно получить иную область локализации личности. Задавшись качественно иным общеприродным полем из состава биополя и его пороговым значением, можно получить третью область локализации. (Сноска 2004 г.).

выпадение вопросов в её ходе из диапазонов первого и второго барабана остаётся за кулисами игры, поскольку интереса не представляет.

Возможна и иная интерпретация многобарабанной игры. Каждый барабан с рулеткой соответствует иерархическому уровню организации объёмлющей системы, потенциально доступной сознанию «Школяра» для информационного обмена. При этом проигрыш в своём барабане может быть компенсирован шариком из иерархически высшего барабана, но при условии: если «Школяр» попросит об этом «Школяра»-старшеклассника, иерархически высшего по отношению к нему, либо ему может быть предоставлено право обращаться непосредственно к создателю игры.

Но попросить можно только, если знаешь, что есть кого попросить, несмотря на редкость и возможно непонятность факта общения. Но сознание «Школяра» осознаёт далеко не все уровни иерархии и их отношения, оно может и не осознавать организации игры и того, что вне игры есть ещё что-то и кто-то. Попытка же снизить может натолкнуться на ответ: «Иди ты: шариков с такими большими числами не бывает...»

По отношению к любому конкретному числу такой ответ бессмысленен, но число в данной модели — код информационного модуля **ещё непредсказуемого** для «Школяра» содержания, неизвестного и не распознаваемого на основе **уже накопленного** «Школяром» опыта (то есть на основе его стереотипов — навыков — распознавания явлений внешнего и внутреннего миров).

Так об этом положении дел читаем в Евангелии от Иоанна 16:12: *«Ещё многое имею сказать вам; но вы теперь не можете вместить»*. Аналогичная ситуация описана в Коране 5:101: *«... Не спрашивайте о вещах, которые огорчат вас, если откроются вам. А если вы спросите о них, когда низводится Коран, они откроются вам. Бог простил за них: ведь Бог — прощающий, кроткий. Спрашивали о них люди до вас; потом оказались неверующими в них»*. И один из апокрифов “Благая весть мира Иисуса Христа от ученика Иоанна” (по древним текстам арамейскому и старославянскому, изд. “КОБ-А”, Москва, 2015; см. полный текст в конце главы 4 части II) передаёт слова Христа: *«Сейчас говорю я с вами на живом языке Бога живого, Духом Святым Отца Небесного. И нет ещё среди вас ни одного, кто смог бы понять всё, что я вам принёс. Те же, кто толкует для вас писания, говорят с вами мёртвыми языками больной и немощной плоти»*.

То есть Писания, передающие Откровения Свыше, прямо говорят о ситуации, в которой жаждущие помощи не могут принять всей полноты и силы помощи потому, что сами слабы; и Писания прямо указывают на источник достоверности — Дух Святой, но многие и эту информацию не могут принять и освоить, полагая её вымыслом древних невежественных людей, не знавших современной нам науки и техники.

Остаётся только вопрос о том, что приводит всё в движение. Этот фактор можно назвать **принципом** полноты и целостности Мироздания. Этот принцип утверждает, что Мироздание содержит в себе всё необходимое для исполнения всего цикла своего существования. Высказан он был ещё в Ведах, но содержательная сторона его вряд ли может быть раскрыта без выхода за пределы этой Вселенной.

Мироздание существует как процесс. Его фрагменты — взаимодействующие друг с другом структуры, развивающиеся под давлением окружающей их среды — других структур. Давление среды, взаимодействие структур между собой вероятно предопределено, иерархично и выражается в статистических **закономерностях** (статистике **причинно-следственных связей**), выявляемых в наблюдениях. Давление среды — отображение, информационный процесс, несомый общеприродной иерархически многоуровневой системой кодирования информации на различных материальных носителях. Отклик структуры и происходящие в ней внутренние изменения — тоже отображение, информационный процесс, протекающий в той же системе кодирования на уровнях, охватываемых структурой, подчинённый тем же вероятностным предопределённостям, отражаемым статистикой наблюдений. Отклик носит вероятностный (т.е. хотя бы отчасти обусловленный свободой личностного субъективизма), однозначно не определённый характер в пределах множественных вероятностных предопределённостей, свойственных на каждом уровне общеприродной системы кодирования информации. Но резонансные явления в иерархически многоуровневых структурах проявляются как статистически более частые или статистически более редкие информационно различные отклики в зависимости от вектора состояния среды и структуры в момент и в процессе их взаимодействия. По мере накопления информации структурой в статистике её откликов на давление среды возникает всё меньше ошибок, наносящих ущерб структуре. А отклики приобретают однозначную определённую в смысле предсказуемости отображений «давление — отклик», всё более и

более приближающихся к оптимуму. Взаимодействие среды и структуры, в котором на данном иерархическом уровне проявляется разнообразие её поведения в смысле неоднозначной предсказуемости «давление — отклик», смещается в область всё более редких факторов давления. Происходит информационное насыщение какого-то уровня организации структуры и процесс переходит в следующий иерархический уровень единой общеприродной системы кодирования информации.

* * *

Подведём итоги рассмотрению модели интеллекта с «рулеткой» и «барабаном». Структура отвечает на статистику давления среды неоднозначно в пределах вероятностных предопределённостей. Отклик её формируется в процессе компиляции (комбинации) на основе “случайного” перебора информационных модулей в её памяти и приходящей извне информацией, то есть в процессе предопределённого мерой (матрицей возможных состояний) преобразования информации.

В информационном отношении достаточно обширная развивающаяся и (или) наращивающая свою иерархичность структура представляет собой сочетание по крайней мере следующих функционально различных образований, возможно, не локализованных в ней как частные вложенные структуры:

- Детерминированная долговременная память, жёстко однозначно работающая по принципу «каков вопрос — таков ответ». Сбой с этого принципа ведёт вероятно к ущербу разной тяжести (в зависимости от ситуации) для структуры. Выборка информационных модулей из неё происходит на основе резонансных, автоколебательных и иных явлений, выражающих достаточно хорошее совпадение информационных характеристик внешнего давления среды и внутреннего состояния структуры в информационно насыщенных её уровнях при прохождении через структуру информационного потока давления среды. Так струны музыкальных инструментов откликаются на звуки определённой частоты. Так взрыватели неконтактных морских и сухопутных мин, головки самонаведения управляют действием оружия при появлении в зоне поражения информационно соответствующего им объекта.
- Вероятностная оперативная память, накапливающая статистику откликов структуры и комбинаций возможных откликов на

давление среды. Вероятность извлечения необходимой для правильного отклика информации подчинена частоте обращения к этой информации под давлением среды и быстродействию механизма случайного перебора информационных модулей. Это отчасти аналогично записям на песке в полосе прибоя: информация может храниться сколь угодно долго, если вы успеете всё время возмещать слизываемые морем фрагменты записей.

Резонансные и автоколебательные явления в вероятностной памяти также играют свою роль. Но, в отличие от предыдущего вида памяти, возникновение резонансов, автоколебаний и т.п. приводит и к изменению в организации информационно насыщенных уровней структуры. Реакция “вопрос — ответ” здесь не однозначна в силу информационной ненасыщенности структуры;

- Механизм случайного перебора, раздробления и объединения информационных модулей, хранимых в обоих видах памяти. По отношению к **изолированной** детерминированной памяти он порождает ошибки её функционирования в том смысле, что порождает неоднозначность откликов. По отношению к вероятностной памяти он — нормальный процесс её функционирования. На наш взгляд роль этого механизма играет вся совокупность колебательных процессов в структуре с их случайными, то есть статистически упорядоченными фазовыми сдвигами друг относительно друга и амплитудно-частотными характеристиками¹. Если возникает *некое совпадение* фаз

¹ Поясним термины по “*Большому энциклопедическому словарю*”:

АМПЛИТУДА (от лат. *amplitudo* — величина), наибольшее отклонение колеблющейся по определённому закону величины от среднего значения или от некоторого значения, условно принятого за нулевое.

АМПЛИТУДНО-ЧАСТОТНАЯ ХАРАКТЕРИСТИКА (частотная характеристика), зависимость амплитуды колебания на выходе устройства от частоты входного гармонического сигнала. Измеряется по изменению частоты постоянного по амплитуде входного сигнала. Амплитудно-частотная характеристика показывает, как передаются его отдельные гармонические составляющие, и позволяет оценить искажения его спектра.

КОГЕРЕНТНОСТЬ (от лат. *cohaerens* — находящийся в связи), согласованное протекание во времени нескольких колебательных или волновых процессов. Если разность фаз 2 колебаний остаётся



процессов — своевременность, синфазность — **когерентность**, — то происходит выборка необходимой информации; если нет, то информация остаётся недоступной, хотя и присутствует в структуре.

В информационно ненасыщенных уровнях структуры возникновение когерентности каких-то их процессов с другими внешними или внутренними по отношению к рассматриваемому уровню структуры процессами — это изменение её качественного состояния на какое-то время, в течение которого в ней могут сложиться новые образования, возникнуть новые процессы. *Следствием этого может быть то обстоятельство, что по исчезновении когерентности структура не сможет вернуться в предшествующее возникновению когерентности состояние, и таким образом совершится шагок в её развитии.* Фактор своевременности — когерентность — подачи информации, энергии сказывается на развитии и течении процессов: так световое излучение лампочки отличается от когерентного излучения лазера и они оказывают качественно различное воздействие на объекты, с которыми взаимодействуют, даже при одинаковой энергетической мощности потока излучения.

Своевременность по отношению к процессам в структуре можно понимать двояко:

- во-первых, в смысле узкого интервала времени, в течение которого имеют место некие явления в их совокупности;
- во-вторых, для структур, обладающих памятью, можно понимать в смысле — не позднее, чем им понадобится эта информация в развитии, хотя в течение какого-то времени факт обретения ими этой информации может и не проявляться с точки зрения внешнего наблюдателя.

Синфазность, когерентность, в смысле известном из физики, — одно из проявлений своевременности в процессе течения совокупности каких-то процессов.

постоянной во времени или меняется по строго определённом закону, то колебания называются когерентными. Колебания, у которых разность фаз изменяется беспорядочно и быстро по сравнению с их периодом, называются некогерентными.

СИНФАЗНОСТЬ — совпадение фаз при рассмотрении нескольких процессов в одной и той же системе координат.

- Общеприродный фактор, выделяющий случайно построенный отклик, обладающий информационным насыщением, достаточным для сохранения структурой достигнутого уровня организации или повышения его. Это своего рода “весы”, на которых сравнивается порождённый отклик с неким эталоном, возникающим в течении тех же процессов, что порождают и сам отклик.

В целом же детерминированная память обеспечивает определённый уровень устойчивости структуры на достигнутой ступени её развития. Вероятностный механизм памяти и случайного перебора внутренней и внешней информации в сочетании с общеприродными «весами» (мерой) обеспечивают вероятно predetermined характер текущего кратковременного усложнения и информационного насыщения структуры, либо же — обретение ею ущерба, вплоть до разрушения. Всё перечисленное вместе обеспечивает вероятно predetermined устойчивый характер долговременного процесса усложнения структуры и (или) несомого ею информационного модуля в процессе их развития.

* *
*

Возможно, что на каком-то этапе эволюции, после преодоления некоего рубежа мощности по переработке информации, проявление деятельности всех названных *безынтеллектуальных каждая сама по себе компонент* называется людьми **интеллектом**. Но эта совокупность процессов и факторов имеет место в самых разных частотных диапазонах, на разных носителях информации, на разных уровнях иерархии в организации Мироздания.

При таком понимании Мироздание в целом и его фрагменты обладают интеллектом и личностным аспектом. Интеллекты же различаются по освоенным ими частным фрагментам общевселенской **меры**. Интеллект — процесс **разширения** частной меры; процесс, объемлющий иерархию вложенных в него процессов отображения. Взаимопонимание между интеллектами тем более возможно, чем больше совпадений в них; для начала же понимания необходимо хотя бы соприкосновение частных мер или посредник в информационном обмене (интерфейс), тоже некая мера. Общевселенская **мера** — всеобщий посредник.

Назовём некоторые совпадения, необходимые для взаимопонимания:

- по материальному носителю, в котором протекает процесс информационного обмена между интеллектами;
- по частотному диапазону процессов существования структур носителей интеллекта;
- по частотным диапазонам тактовых (разделяющих) кодовые группы одну от другой) и несущих частот, в которых идёт информационный обмен; по системе кодирования информации;
- по энергетической мощности, необходимой и (или) допустимой для информационного обмена; по общности информационной базы, необходимой для взаимоопознавания при первом и последующих контактах.

Интеллект — одно из средств, данных сознанию человека. И как всякое средство — он управляем. Говорят: «ветер в голове». По отношению к информационным потокам в Мироздании можно сказать и так. Но тогда по отношению к ним интеллект — паруса.

Искусство плавания под парусами состоит в том, чтобы не ловить ненужный ветер в паруса. Тогда даже на самом маленьком кораблике можно прийти, куда надо. Но если вся мощь парусов «выжимателя ветра» (так в прошлом называли многие большие быстроходные парусники) окажется в руках неумелых, то «пенитель морей» (другой поэтический образ, которым характеризовали быстроходные парусники), будет игрушкой, гонимой морской стихией, будто на нём нет ни руля, ни ветрил; он будет уничтожен стихией потому, что на его борту нет людей, способных правильно управиться с парусами. Так же и интеллект под управлением недисциплинированного безвольного сознания захлёбывается в потоке мельтешащих мыслей, как встающих из памяти, так и приходящих извне, и рвёт организацию психики в клочья. Дисциплинированное же сознание удержит только необходимые ему для осмысленного дела мысли, и интеллект будет помощью сознанию и душе в пути человека.

Изложение взглядов на интеллект в теории управления **неизбежно** прежде всего потому, что понятие полной функции управления невозможно ввести, миновав понятие интеллект. Но в этом случае интерпретация процесса существования Мироздания как процесса самоуправления по некой, пусть и неизвестной нам, полной функции управления неизбежно ведёт к понятию Высочайшего (Наивысшего)

из интеллектов, ведущего этот процесс самоуправления Вселенной по полной функции.

То есть атеизм с логикой достаточно общей теории управления в настоящем изложении несовместим. Атеистические же вариации на темы теории управления либо ставят человека (человечество в целом) на место Бога, либо утрачивают общность изложения, как только соприкасаются с темой **глобальный исторический процесс**, поскольку не могут произнести слов «иерархически высшее объемлющее управление» по отношению к человечеству и “выдающимся” деятелям прошлого и настоящего.

Из атеистического сознания таким образом либо выпадают какие-то фрагменты видения процессов управления, либо же нарушается иерархичность их восприятия сознанием, что предопределённо ведёт к ошибкам в управлении. Религиозно культовое же сознание толпо-“элитарных” обществ несёт другую беду: догматизация Писаний есть отождествление разумения и воли их записывавших людей (плюс редактирование и цензура) с волей Всевышнего, что ограничивает свободу воли большинства, подчиняя её над-“элитарному” предиктору, также отождествляющему свою волю с наивысшей волей Всевышнего: а это сатанизм. Причина успеха его деятельности в прошлой истории — сокрытие Откровений Свыше и их извращение. Евангелие от Луки 11:52: *«Горе вам, законникам, что вы взяли ключ разумения: сами не вошли и входящим воспрепятствовали»*. В наши дни это упрёк всем иерархиям личностных отношений в обществе, включая и иерархии церквей, правда, многие иерархии и сами-то ключи потеряли.

Кроме того, большинство людей привыкло иметь дело с индивидуальными интеллектами себе подобных. Встретившись с нечеловеческим интеллектом, большинство будет испуганно вплоть до сумасшествия просто самой непривычностью случившегося. Но в истории действуют не только индивидуальные, но и соборные интеллекты и другие интеллекты, иерархически высшие по отношению к индивидуальному человеческому интеллекту. Чтобы увидеть их действие, их некую целесообразность, необходимо единое понимание фактора, названного «интеллект», в различных его проявлениях вне зависимости от его иерархического положения в Объективной реальности.

3.11. Манёвры и баланси́ровочные режимы, принципы сопоставления и выявления подобия

Теперь вернёмся к замкнутым системам. Устойчиво управляемая система может находиться либо в **баланси́ровочном** режиме, либо в **режиме манёвра**. Один и тот же, реально протекающий режим может быть интерпретирован и как баланси́ровочный, если соотноситься с одним вектором целей, и как режим манёвра, если соотноситься с другим вектором целей.

В векторе целей **баланси́ровочного** режима контрольные параметры неизменны во времени. В реальном устойчивом баланси́ровочном режиме вектор состояния колеблется относительно неизменного положения в подпространстве контрольных параметров, а свободные параметры могут при этом изменяться по-всякому.

Понятие «баланси́ровочный режим» несколько сродни понятию «равновесие», но шире его, поскольку обыденное сознание воспринимает «равновесие» статично — как неподвижную неизменность во времени. В баланси́ровочном же режиме *во времени неизменен* процесс колебаний системы относительно точки «равновесия», координаты которой неизменны во времени: система проходит через неё, но не может пребывать в ней, хотя бы потому, что отклонения от неё — ниже порога чувствительности средств измерения или управление негибко, обладает конечным быстродействием и не может вовремя остановиться. Последнее поясним.

Понятие об *отрицательных* обратных связях отражает факт построения системы управления объектом таким образом, что обнаружение системой управления отклонений объекта от идеального режима, предписанного вектором целей, вызывает появление управляющего воздействия, направленного в сторону возвращения объекта к идеальному режиму. При *положительных* обратных связях управление помогает возмущению (с момента его возникновения) увести объект от идеального режима в направлении воздействия на объект возмущения.

Но поскольку возмущение может представлять собой управляющее воздействие со стороны некоего процесса управления извне (его управляющее воздействие — его прямые связи), то при рассмотрении совокупности взаимовложенных процессов управления в отношении любого из *вложенных в него процессов самоуправления*

их положительные обратные связи могут быть названы «поощряющими», а их отрицательные обратные связи — «гасящими», «подавляющими», «сдерживающими», «тормозящими».

Хотя до настоящего времени (2004 г.) эти термины в теории управления не употребляются, но они более соответствуют характеру обратных связей в процессе управления, нежели общепринятое подразделение обратных связей на «положительные» и «отрицательные», которое не однозначно понимается интуитивно и нуждается в дополнительном пояснении. Если идеальный режим — неизменность во времени вектора целей, в который собраны контрольные параметры, то по причине конечного быстродействия системы управления её воздействие, компенсирующее отклонение от идеального режима (при отрицательных обратных связях), с какого-то момента времени само становится возмущающим, и объект проходит точку идеала¹. Так система управления сама разкачивает объект относительно идеального режима вектора целей (вопрос только в том, амплитуды колебаний лежат в допустимых пределах либо же нет). Лучше всего это видно в устойчивых балансировочных режимах. В неустойчивых балансировочных режимах амплитуда колебаний либо выше допустимой, либо нарастает от колебаний к колебанию даже при отрицательных обратных связях.

Т.е. сам принцип **отрицательных обратных связей по контрольным параметрам** в теории и практике управления необходим, но всё же он — одна из частных в теории и практике управления в целом.

В векторе целей режима **манёвра** изменяется хотя бы один из контрольных параметров. При рассмотрении реального процесса устойчивого манёвра *в подпространстве контрольных параметров* вектор состояния отслеживает с некоторой ошибкой управления изменение вектора целей (содержащего только контрольные параметры). На свободные параметры, как и в случае балансировочного режима, ограничения не накладываются.

Режим маневрирования, в котором производные по времени контрольных изменяющихся параметров постоянны (в пределах

¹ Этого пересечения значений идеала можно избежать, если задать такое требование при создании системы управления, но и в этом случае колебательный характер балансировочного режима сохранится. Однако колебания будут протекать в некоторой полосе значений по одну сторону от предписанных идеальных значений балансировочного режима.

допустимой ошибки управления), называется *установившимся манёвром*. Установившийся манёвр сам является балансировочным режимом, из вектора целей которого исключены изменяющиеся в процессе манёвра контрольные параметры.

Если идти от реально протекающего процесса управления и строить по предположению (т.е. гипотетически) вектор целей субъекта, реально управляющего процессом (это называется «идентификация» вектора целей), то один и тот же режим можно интерпретировать в качестве балансировочного режима или устойчивого колебательного манёвра. Так, при отнесении к вектору целей только параметров, колеблющихся относительно средних значений (в зависимости от ограничений на ошибки управления), режим интерпретируется как балансировочный режим; при отнесении к вектору целей хотя бы одного из произвольно меняющихся параметров, режим интерпретируется как манёвр.

Точно также один и тот же режим можно воспринимать как устойчивый, исходя из одних ограничений на вектор ошибки; и как неустойчивый, исходя из более строгих ограничений на вектор ошибки; в этом предложении хорошо видно проявление возможности двойного понимания устойчивости: по ограниченности и убыванию отклонений и по предсказуемости.

Простейший пример балансировочного режима — езда на автомобиле по прямой дороге с постоянной скоростью. Все стрелочки на приборной панели, кроме расхода бензина, подрагивают около установившихся положений; но рулём всё же «шевелить» надо, поскольку неровности дороги, боковой ветер, разное давление в шинах, люфты в подвесках и рулевом приводе норовят увести автомобиль в сторону.

Манёвры в свою очередь разделяются на **слабые** и **сильные**. Это разделение не отражает эффективности манёвра. Понятие слабого манёвра связано с балансировочными режимами. Перевод системы из одного балансировочного режима в другой балансировочный режим — это один из видов манёвра. Некоторые замкнутые системы обладают таким свойством, что, если этот перевод осуществлять достаточно медленно, то вектор состояния системы в процессе манёвра не будет сильно отличаться от вектора состояния в исходном и (или) конечном балансировочном режиме за исключением изменяющихся в ходе манёвра контрольных параметров и некоторых свободных параметров, информационно связанных с контрольными.

Если на корабле положить руль на борт на 3 — 4 градуса, то корабль начнёт описывать круг очень большого диаметра и будет

произходить изменение угла курса. Если это делается вне видимости берегов и в пасмурную погоду, то большинство пассажиров даже не заметят манёвра изменения курса. Если же на полном ходу быстроходного корабля (узлов 25 — 30) резко положить руль на борт градусов на 20 — 30, то палуба в процессе перекладки руля дёрнется под ногами в сторону обратную направлению перекладки руля; потом начнётся вполне ощутимое вестибулярным аппаратом человека изменение курса, сопровождающееся вполне видимым креном до 10 и более градусов.

Хотя в обоих случаях изменение курса может быть одинаковым, гидродинамические характеристики корабля в первом случае слабого манёвра не будут сильно отличаться от режима прямолинейного движения; во втором случае, когда корабль начнёт входить в циркуляцию диаметром не более 4 — 5 длин корпуса, — будет падать скорость хода, появится значительная по величине поперечная составляющая скорости обтекания корпуса и крен, а общая картина обтекания корпуса и гидродинамические характеристики будут качественно отличаться от бывших при прямолинейном движении или слабых манёврах.

Разделение манёвров на сильные и слабые в ряде случаев позволяет существенно упростить моделирование поведения замкнутой системы в процессе слабого маневрирования **без потери качества** результатов моделирования. Поскольку выбор меры качества всегда субъективен, то и разделение манёвров на сильные и слабые определяется субъективизмом в оценке качества моделирования и управления. Но, если такое разделение возможно, то слабому манёвру можно подыскать аналогичный ему (в ранее указанном смысле) балансировочный режим.

Для физически однокачественных процессов разделение манёвров на сильные и слабые основано на моделировании в безразмерном времени. Поскольку понятие о времени и его измерение связано с выбором эталонной частоты, то в качестве эталонных частот могут быть взяты и собственные частоты колебаний объектов управления, замкнутых систем, процессов взаимодействия замкнутых систем и окружающей среды. Это приводит к понятию динамически подобных (частично или полностью) объектов, систем и процессов, для которых процессы (балансирующие режимы и манёвры), отнесённые ко времени, основанном на сходственных собственных частотах, в **некотором** смысле идентичны. Подробно это рассматривает теория подобия, являющаяся разделом многих частных отраслей знания. Сопровождение слова «идентичность» эпитетом «некоторая»

обусловлено тем, что подобие может осуществляться на разных физических носителях **информационных** процессов (**управления**), на разных уподоблениях друг другу параметров подобных систем.

Уподобление — обезразмеривание, т.е. *лишение реальных физических и информационных параметров их размерности (метров, килограммов, секунд и т.п.)* отнесением их к каким-либо значениям характеристик замкнутой системы и среды, обладающим той же размерностью (метрами, килограммами, секундами и т.п.). В результате появляются безразмерные единицы измерения сходственных в некотором смысле параметров у сопоставляемых объектов, одинаково характерные для каждого из них. Это свойство общевселенской меры лежит в основе моделирования на одних физических носителях процессов, реально протекающих на других физических носителях (аналоговые вычислительные машины); и в основе информационного (чисто теоретического) моделирования, в котором важна информационная модель, а её физический носитель интереса вообще не представляет (любой алгоритм, предписывающий последовательность действий независим по существу от его материального носителя: бумага, дискета, древний “Минск-32”¹, IBM-PC или суперкомпьютер, человек).

Анализ течения подобного **моделирующего** процесса может протекать в более высокочастотном диапазоне, чем течение реального подобного **моделируемого** процесса: это даёт возможность заглянуть в будущие варианты развития моделируемого процесса, что является основой решения задач управления вообще и задачи о предсказуемости, в частности. Примеры такого рода моделирования — все аэродинамические и прочностные эксперименты и расчёты в авиации, судостроении и космонавтике. Моделирование высокочастотного процесса в низкочастотном диапазоне позволяет отследить причинно-следственные связи, которые обычно ускользают от наблюдателя при взгляде на скоротечный реальный процесс. Примером такого рода является скоростная и *сверхскоростная киносъёмка (более 10⁵ кадров в секунду)* и замедленная (по сравнению с реальностью) проекция ленты, что позволяет решать многие технические и биологические (медицинские) проблемы.

¹ Одна из наиболее распространённых в СССР цифровых электронных вычислительных машин в начале 1970-х гг.

Понятие сильных и слабых манёвров для подобных объектов и замкнутых систем связано с различием манёвров в безразмерных единицах времени. Подобными могут быть и физически разнокачественные процессы, например, описываемые одной и той же математической моделью. Но для физически однокачественных процессов, отличающихся размерными характеристиками, области реальных параметров сильных и слабых манёвров будут различны. Об этом **всегда** необходимо помнить имея дело с реальными однокачественными замкнутыми системами, различающимися своими размерными характеристиками.

3.12. Манёвры и теория катастроф

Замкнутая система может иметь один и более устойчивых балансируемых режимов, принадлежащих к счётному или несчётному множеству. Перевод замкнутой системы из одного балансируемого режима в другой — наиболее часто встречающийся вид манёвра. Манёвр, кроме каких-то специфических случаев, имеет смысл, если конечный для него балансируемый режим — устойчивый режим для данной замкнутой системы. В пространстве параметров, описывающих замкнутую систему, манёвр — траектория перехода от одной точки (начальный вектор состояния) к другой точке (конечный вектор состояния). Манёвр — безусловно устойчив, если возмущающее воздействие, воспринимаемое замкнутой системой в его ходе, не выведет траекторию в пространстве параметров из некоего коридора допустимых отклонений от идеальной траектории.

По отношению к манёвру вектор целей — функция времени, т.е. идеальная траектория и хронологический график прохождения контрольных точек на ней. Множество допустимых векторов ошибки — коридор допустимых отклонений от идеальной траектории с учётом отклонений по времени в прохождении контрольных точек на идеальной траектории.

Манёвр может быть и условно устойчивым, то есть замкнутую систему удастся перевести в конечное состояние с приемлемой точностью, но возмущающие воздействия (в том числе конфликтное управление) в процессе манёвра плохо предсказуемы до его начала; вследствие этого траектория перехода должна корректироваться в ходе манёвра с учётом реальных отклонений. Манёвр может быть завершён при условии, что в течение перехода возмущающие воздействия не превысят компенсационных возможностей замкнутой

системы. Это же касается и ситуации конфликтного управления одним объектом со стороны нескольких субъектов.

Примером такого рода условно устойчивого манёвра является любое плавание эпохи парусного флота «из пункта А в пункт Б»: совершить переход — шансы есть, но об аварийности, сроках и маршруте можно говорить только в вероятностном смысле о будущем и в статистическом смысле — о прошлом. Политика также даёт множество примеров такого рода условно устойчивых манёвров.

То есть, безусловно устойчивый манёвр имеет вероятность успешного завершения, обусловленную возмущающими воздействиями на замкнутую систему в его ходе, равную единице, которая однако может быть сведена к нулевой вероятностной предопределённости низкой квалификацией управленцев¹. Вероятность приемлемого завершения условно устойчивого манёвра подчинена объективно вероятностным предопределённостям возмущающего воздействия, характеристикам объекта, а субъективно — высокая квалификация субъекта-управленца может вытянуть до единичной предопределённости низкую вероятность осуществления условно устойчивого манёвра.

В этой формулировке под «возмущающим воздействием» следует понимать как внешние воздействия среды, включая и конфликты управления, так и внутренние изменения (поломки и т.п.) в замкнутой системе. Этот пример также иллюстрирует соотношение понятий «устойчивость в смысле ограниченности отклонений» и в смысле предсказуемости поведения.

К манёврам перехода предъявляются разные требования, но наиболее часто предъявляется требование плавности, безударности, т.е. отсутствия импульсных (ударных) нагрузок на замкнутую систему в процессе её движения по идеальной траектории манёвра с допустимыми отклонениями в пространстве параметров. В математической интерпретации это требование эквивалентно двукратной дифференцируемости по времени вектора состояния замкнутой системы и наложению ограничений на вектора-производные («скорость», «ускорение») во всём пространстве коридора допустимых отклонений на протяжении идеальной траектории. Снятие этого требования — перенос задачи управления в область приложений *теории катастроф*.

¹ Кадры решают всё.

Теория катастроф рассматривает процессы, в которых плавное изменение параметров системы прерывается их скачкообразным изменением (предсказуемым или заранее неизвестным), после чего система оказывается в другом режиме существования или разрушается.

Этот скачок теория называет «катастрофой» (далее катастрофа в кавычках — именно в этом смысле), что в большинстве случаев практических приложений правильно, поскольку ударный характер нагрузки на замкнутую систему может её повредить, разрушить или быть неприемлемым по каким-то иным причинам. Сама теория «катастроф» родилась из обобщающего анализа реальных катастроф в их математическом описании. Режим, в котором оказывается система после «катастрофы», может быть предсказуем — либо однозначно, либо в вероятностно-статистическом смысле, либо непредсказуем.

Типичный пример явлений, изучаемых теорией «катастроф», — переход колебательного процесса из одной потенциальной ямы в другую потенциальную яму: так в шторм корабль испытывает качку относительно одного устойчиво вертикального положения — нормального: днищем — вниз, палубой — вверх. Плавное увеличение амплитудных значений крена при качке может привести к внезапному опрокидыванию корабля кверху днищем в течение интервала времени менее полупериода качки (секунды) в процессе усиления шторма, обледенения и т.п. Но и опрокинувшийся корабль может не сразу же пойти ко дну, а может ещё длительное время оставаться на плаву кверху днищем, по-прежнему испытывая качку относительно своего другого, также устойчиво вертикального положения, но уже не нормального.

«Неплавная» траектория может быть проекцией вполне «плавной» траектории, лежащей в пространстве параметров большей размерности, в подпространство меньшей размерности. Область потенциально устойчивого по предсказуемости управления в пространстве параметров вектора состояния по отношению к конкретной замкнутой системе — объективная данность. В ней лежит множество объективно возможных траекторий манёвров; и множество объективно невозможных. Во множестве объективно возможных траекторий можно выделить подмножество траекторий, на которых лежат точки «катастроф». Это могут быть точки нарушения двукратной дифференцируемости по времени вектора состояния; точки превышения ограничений, налагаемых на вектора-

производные; точки изменения меры предсказуемости (например, точки ветвления траекторий в вероятностном смысле); точки на границах между двумя потенциальными ямами и т.п.

Если разсматривать сказанное по отношению к железнодорожному транспорту страны, то: область потенциально устойчивого управления — вся территория государства; множество объективно возможных манёвров — существующая сеть железных дорог. Множество объективно невозможных — всё, где нет рельсов и где невозможно по техническим причинам проложить рельсы или построить стрелочные переводы для изменения направления движения. Точки катастроф — неисправные пути и стрелочные переводы, слишком крутые повороты и негабаритные места, непроходимые для некоторых видов подвижного состава и локомотивов и т.п. — то есть это реальные возможности катастроф. По отношению к каждому из видов груза железнодорожные узлы — точки ветвления их траекторий в вероятностном смысле.

Этот пример хорошо показывает соотношение всех перечисленных категорий, но сами «катастрофы» *теории катастроф* в нём представлены только реальными катастрофами железнодорожного транспорта. Далее, чтобы не путаться в катастрофах в кавычках и без кавычек, мгновенную потерю управления — в смысле теории «катастроф» — мы будем называть **срыв управления**.

Причины срывов управления могут быть самые различные и могут лежать на любом из этапов полной функции управления.

Две любые точки в пространстве параметров, описывающих замкнутую систему (два вектора состояния), могут соединять более чем одна траектория. Среди этих траекторий могут быть траектории, отвечающие требованию плавности, и траектории, хотя и не проходящие через точки срыва управления, но по которым «жёстко ездить» из-за превышения ограничений, налагаемых на вектора-производные. Возможны ситуации, когда все траектории, соединяющие начальный и конечный вектора состояний, проходят через точки срыва управления. Но чаще приходится сталкиваться с тем, что неквалифицированные управленцы, потеряв управление и зная о способности *управляемой ими иерархически организованной* системы к самовозстановлению управления в некотором режиме после включения в процесс иных её уровней организации, начинают дурачить головы доверчивым простакам ссылками на «теорию

208

катастроф» и «шоковую терапию». Чаще других этим грешат политики. Для них точки «катастроф» — точки, в которых обнажается их несостоятельность в качестве управленцев.

В действительности же следует исследовать геометрию области предполагаемого маневрирования на предмет её полного включения в область потенциально устойчивого управления. Если же какие-то фрагменты области предполагаемого маневрирования содержат в себе точки срыва управления, выпадают из области потенциально устойчивого (при необходимом качестве) управления по причине много-связности¹ области, отсутствия её выпуклости и т.п., то такие зоны необходимо исключить и пролагать траектории манёвров в обход них (и точек срыва управления в частности).

Именно этим занимаются все квалифицированные навигаторы: зная осадку корабля, при подходе к берегу, на навигационной карте они проводят границу района, запретного для маневрирования из-за малости в нём глубин. Кроме того, курс пролагается по возможности вдали и от одиночных опасностей: затонувших судов, скал и т.п. В те же времена, когда составлялись первые карты, в незнакомые районы под всеми парусами тоже никто не совался: шли с осторожностью, делая непрерывно промеры глубин; иногда корабль лежал в дрейфе или стоял на якоре, а промеры делали со шлюпки.

Манёвр перехода из одного балансировочного состояния в другое, отвечающий требованию плавности, если позволит время, распадается на три периода:

- выход из балансировочного режима,
- установившийся манёвр (сам балансировочный режим, но с другим вектором целей),
- вхождение в новый балансировочный режим.

3.13. Процессы в суперсистемах: возможности течения

3.13.1. Понятие о суперсистемах

Теперь, после достаточно подробного ознакомления с понятийным и терминологическим аппаратом теории управления,

¹ Связность области — число её замкнутых (или уходящих в бесконечность) границ, не переходящих одна в другую. Выпуклость — когда прямая, соединяющая две любые точки области, содержит в себе только точки этой области.

перейдём к более обстоятельному рассмотрению процессов управления и самоуправления в суперсистемах и их иерархиях.

Под суперсистемой мы понимаем множество элементов, хотя бы частично функционально аналогичных в некотором смысле друг другу. «Аналогия» и «подобие» в контексте настоящей работы — не синонимы. Аналогия предполагает возможность прямой замены одного другим; подобие (полное или частичное) предполагает только идентичность процессов, протекающих в разных объектах, при их описании в общей для них системе параметров, лишённых их реальной размерности.

Аналогия предполагает **определение** некоего набора качеств, которыми обладают объекты, аналогичные именно в смысле избранного набора качеств. Объекты, обладающие более узким или более широким **набором качеств, чем определённый**, принадлежат к другому классу объектов, хотя они являются тем не менее, частичными или более широкими (**объемлющими**) **аналогами** объектов рассматриваемого класса, распознаваемых по вполне определённом конечному набору качественных признаков. Благодаря частичным и объемлющим аналогам все классы объектов, распознаваемые по любому набору качественных признаков, взаимно проникают один в другой, сливаясь в понятии «Мироздание».

Таким образом, *суперсистема* — множество элементов, хотя бы частично функционально аналогичных друг другу в некотором смысле и потому хотя бы отчасти взаимозаменяемых. Кроме того, все её элементы самоуправляемы (или управляемы извне) в пределах иерархически высшего объемлющего управления на основе информации, хранящейся в их памяти; каждым самоуправляемым элементом можно управлять извне, поскольку все они могут принимать информацию в память; каждый из них может выдавать информацию из памяти другим элементам своего множества и окружающей среде и потому способен к управлению, и (или) через него возможно управление другими элементами и окружающей средой; все процессы отображения информации как внутри элементов, так и между ними в пределах суперсистемы и в среде, её окружающей, подчинены вероятностным предопределённостям, выражающимся в статистике.

В самом примитивном случае суперсистемой является гибкое автоматическое производство вместе с персоналом. Мироздание в целом также является суперсистемой. Благодаря объемлющим и частичным аналогам Мироздание предстаёт в качестве объемлющей суперсистемы по отношению ко множеству взаимно вложенных

суперсистем со структурой, изменяющейся в каждый момент времени, а кроме того, — и определяемой разными субъектами по разным наборам признаков (то есть с виртуальной структурой). Взаимная вложенность суперсистем предполагает существование элементов, одновременно принадлежащих к нескольким суперсистемам. Виртуальность структур предполагает существование элементов, в разные моменты времени принадлежащих к разным суперсистемам, и как следствие предполагает существование структур, внезапно появляющихся и исчезающих, как пузыри на лужах при дожде.

В зависимости от организации интеллект может быть внешним по отношению к суперсистеме; им может обладать набранная из безынтеллектуальных элементов суперсистема в целом или подмножество элементов в ней; им могут обладать отдельно взятые элементы суперсистемы, причём необязательно все; один (или многие) элементы суперсистемы могут обладать внутри своей структуры элементами, также обладающими интеллектом.

Но, если рассматривать полную функцию управления, приводящую к появлению суперсистемы, интеллект всегда присутствует либо в самой суперсистеме, либо в объемлющем, иерархически высшем по отношению к ней управлении.

Поэтому, где это неважно, вопрос о локализации интеллекта будем обходить молчанием. **Сопряжённым интеллектом** будем называть интеллект, осуществляющий самоуправление суперсистемы как единого целого в пределах иерархически высшего объемлющего управления вне зависимости от его локализации по отношению к суперсистеме. Это может быть внешний по отношению к безынтеллектуальной суперсистеме интеллект (как в случае материальной базы гибкого автоматизированного производства), может быть интеллект, присутствующий в суперсистеме, а также и интеллект, порождённый самой суперсистемой некоторым образом.

Суперсистемы могут быть косные, то есть устойчиво существующие в некотором балансировочном режиме, пока существуют слагающие их элементы, и суперсистемы, исчезающие с исчезновением элементов.

Могут быть суперсистемы с возобновляемой элементной базой, но также устойчиво существующие в течение жизни нескольких поколений элементов в некотором балансировочном режиме.

Могут быть и эволюционирующие суперсистемы, которые в момент своего появления, сами и их элементы, обладают, во-первых,

некоторым запасом устойчивости по отношению к воздействию на них окружающей среды; а во-вторых, некоторым потенциалом развития своих качеств за счёт изменения организации как внутри суперсистемы, так и внутри её элементов. После завершения такого рода процесса освоения потенциала развития суперсистемы и её элементов изменяется характер взаимодействия суперсистемы со средой и внутренняя организация процессов в суперсистеме, что сопровождается возрастанием запаса устойчивости суперсистемы по отношению к давлению среды и (или) ростом производительности (мощности воздействия) суперсистемы в отношении среды.

Процесс освоения потенциала развития может охватить несколько поколений элементной базы суперсистемы, а может завершиться в течение времени существования одного поколения. По завершении этого процесса суперсистема существует некоторое время в некоем балансирующем режиме отношений со средой либо как косная, либо как суперсистема с возобновляемой элементной базой. При этом она может стать основой для суперсистемы следующего поколения или иерархически высшей суперсистемы. Нас далее будет интересовать процесс освоения потенциала развития суперсистемы.

3.13.2. Освоение потенциала развития

Разсмотрим суперсистему, введённую в некую среду ради неких целей, непосредственно после начала процессов её адаптации к среде и освоения потенциала развития. Среда в данном контексте — процессы, с которыми имеет дело суперсистема: которые воздействуют на неё и на которые воздействует она сама. Объективные процессы могут представлять интерес для субъекта, ведущего управление, либо как материальные (в частности, энергетические) процессы, либо как информационно-алгоритмические, либо в обоих качествах. Поэтому и среда может представлять либо в качестве материальной, либо в качестве информационно-алгоритмической, либо в обоих качествах. Это ведёт к возникновению двух видов обособленности и / или локализации суперсистемы в целом, её фрагментов и элементов в матрице предопределения бытия (мере) Мироздания, характеристики которых могут изменяться с течением времени.

Во-первых, имеет место пространственная локализация. При этом понятие «пространство» можно определить, как информационную характеристику материальных объектов Вселенной, отражающую в личную, субъективную частную меру их взаимную вложенность и

упорядоченность по иерархическим ступеням Вселенной сообразно матрице предопределения бытия Мироздания. Примером такого рода неоднозначного субъективизма восприятия локализации являются модели солнечной системы — гелиоцентрическая и геоцентрическая.

Во-вторых, имеет место информационная локализация. Под этим понятием имеется в виду характеристика *информационных объектов*¹, отображающая в субъективную меру управленца их взаимную вложенность и иерархичность безотносительно к материальным носителям, на которых записана информация, также сообразно матрице предопределения бытия Мироздания.

Приведём пример изменения информационной локализации. Один редактор всё разобъяснит в предисловии к книге, а другой — в послесловии, хотя его текст может отличаться только названием «предисловие» или «послесловие». Другой ту же информацию разсыплет по множеству сносок и примечаний по самому тексту книги. Читатель, воспринимая информацию из книги, создаст в своей субъективной мере новый вариант и пространственной, и информационной локализации записей и изменит свою субъективную меру.

Для каждого из элементов, составляющих суперсистему, вся остальная суперсистема — часть внешней среды. Все элементы до некоторой степени автономны по материальному (энергетическому) и информационно-алгоритмическому обеспечению их деятельности, благодаря чему суперсистема в целом тоже до некоторой степени автономна в указанном смысле. Но по отношению к среде она может быть не замкнута: т.е. она может поддерживать своё существование за счёт ресурсов среды; либо же обмен со средой может носить обоюдосторонне направленный характер.

Информационно-алгоритмическое обеспечение (самоуправления) поведения элементов суперсистемы, в которую заложен потенциал развития, организовано как минимум двухуровневым образом:

- во-первых, есть *фундаментальная часть*, идентичная для всех элементов суперсистемы. Она обеспечивает пребывание элементов суперсистемы в среде с некоторым запасом устойчивости с момента введения суперсистемы в среду. Если

¹ Т.е. характеризуемых своеобразием информации, а не материальными носителями, на которых записана информация, и не системами кодирования информации.

этого нет, то суперсистема не может пребывать в среде, а вытесняется ею или уничтожается.

- во-вторых, адаптационная часть, развиваемая в каждом элементе своеобразно на основе фундаментальной части информационно-алгоритмического обеспечения в процессе функционирования элемента в суперсистеме и объёмлющей её среде.

В фундаментальной части может быть своя иерархическая упорядоченность информационно-алгоритмических модулей, необходимая для обеспечения изначальной специализации элементов, делающая их частичными (а не полными) аналогами друг друга. Примером этого является разделение по признаку пола в любом биологическом виде. Соответственно этой упорядоченности фундаментальной части предопределена и упорядоченность адаптационной части информационного обеспечения. Естественно, это отражено и в структурной организации материального носителя информационно-алгоритмического обеспечения, то есть каждого из элементов суперсистемы (иными словами, в структуре элемента можно выделить области, соотносимые с фундаментальной и с адаптационной частями информационно-алгоритмического обеспечения¹). В больших суперсистемах всё это выражается в статистических характеристиках различия и совпадения параметров элементов и предопределено в вероятностно-статистическом смысле.

Благодаря этому мгновенно незаменимые элементы тем не менее, вероятно заменимы другими элементами в течение некоторого вероятностно предопределённого времени, поскольку в их память (адаптационную часть информационно-алгоритмического обеспечения) могут быть введены информационно-алгоритмические модули, обеспечивающие необходимую новую специализацию при замене одного элемента другим.

Информационный обмен между элементами в пределах суперсистемы и суперсистемы со средой носит неоднозначный характер в пределах ограничений вероятностными предопределённостями (иерархически высшего объёмлющего

¹ В обществе: фундаментальная часть — генетика (безусловные рефлексы); адаптационная часть — условные рефлексы, культура и творчество.

У животных: фундаментальная часть — безусловные рефлексы, адаптационная часть — условные рефлексы.

управления), вследствие чего элементы суперсистемы накапливают с течением времени информационные отличия друг от друга и могут обладать (и вероятно обладают) несколькими специализациями; то есть они пригодны к употреблению по нескольким различным частным целевым функциям управления.

Это ведёт к тому, что суперсистема в целом обладает памятью и, кроме того, **гибкостью поведения**. То есть реакция её, её фрагментов и отдельных элементов на одно и то же воздействие среды однозначно не предопределена, хотя она предопределена в вероятностно-статистическом смысле на основе информационного состояния фрагментов суперсистемы, на которые среда оказывает воздействие.

Среда оказывает давление на суперсистему. Давление среды, как и всё в природе, носит колебательный характер, но имеет место в диапазоне низких частот по отношению к диапазону частот, в котором элементы суперсистемы способны изменять своё информационно-алгоритмическое состояние (иными словами, давление среды носит медленный характер по отношению к характеристикам быстрогодействия элементов). Благодаря этому каждый из элементов суперсистемы способен устойчиво взаимодействовать со средой, а сама суперсистема может **в принципе** устойчиво пребывать в среде.

Частотный же диапазон, в котором суперсистема как единое целое способна к устойчивому взаимодействию со средой, определяется не только быстрым действием её элементов (максимальная частота) и временем жизни их и структур, ими образуемых (минимальная частота), но и *организацией взаимодействия элементов в пределах суперсистемы*¹.

Мощность факторов среды, воздействие которых суперсистема может выдержать в этом частотном диапазоне, также определяется организацией взаимодействия элементов в пределах суперсистемы. При неправильной организации этого взаимодействия **принципиальная возможность** устойчивого 1) пребывания в среде и 2) иерархически высшего целевого взаимодействия с нею может не осуществиться.

С момента введения суперсистемы во взаимодействие со средой информационно-алгоритмическое обеспечение элементов,

¹ Т.е. концепциями управления суперсистемой как активно реализуемыми, так и теми, которые могут быть активизированы.

соответствующее адаптационной части, развивается в объемлющем иерархически высшем по отношению к ним управлении в процессе самоуправления элементов. Информационно-алгоритмическое обеспечение самоуправления элементов в этом процессе некоторым образом складывается из содержимого фундаментальной части и из текущего содержимого адаптационной части каждого из них. Иерархически высшее объемлющее управление носит по отношению к элементам двухуровневый характер:

- во-первых, процессы самоуправления суперсистемы в целом;
- во-вторых, объемлющее иерархически высшее по отношению к суперсистеме в целом управление.

При этом возможны конфликты управления как между иерархическими уровнями, так и внутри уровней.

По отношению к самоуправляющейся суперсистеме иерархически высшее объемлющее управление может выступать не только как прямой информационный обмен с суперсистемой непосредственно, но и косвенный, опосредованный — как давление со стороны среды на суперсистему, некоторым образом управляемое иерархически высшим объемлющим управлением.

Имея это в виду, будем, где нет особых оговорок, под иерархически высшим управлением понимать прямой информационный обмен с суперсистемой и её элементами; под давлением среды — иерархически высшее косвенное, **опосредованное** управление через воздействие на **среду**, в которой находится суперсистема и, в которое входит также иерархически равное уровню суперсистемы внешнее по отношению к ней управление; а под иерархически высшим **объемлющим** (для краткости просто — **объемлющим**) управлением их совокупность.

Здесь нет несуразности, коей может показаться **опосредованное** управление тем, чем в то же самое время возможно управлять **не-посредственно**. Дело в том, что среда может являться фрагментом иной, объемлющей первую, суперсистемы; среда может являться совокупностью суперсистем одного иерархического уровня с рассматриваемой; а благодаря наличию частичных и объемлющих аналогов среда и суперсистема являются взаимным вложением суперсистем, выделяемых из целостности Мироздания по разным наборам качественных признаков. Иерархичность суперсистемы определяется порядком в расширяющейся последовательности объемлющих вложений.

В таком понимании среди множества матрёшек наивысшая в иерархии — самая большая, в которой находятся все прочие. Отличие только в том, что каждая из суперсистем-матрёшек — и сама по себе, и часть её объемлющих суперсистем, и каждая из упомянутых суперсистем — находится под иерархически Наивысшим непосредственным и опосредованным управлением.

Возприятие в качестве “несуразности” такого разделения иерархически высшего объемлющего управления в отношении суперсистемы — следствие забывания о факте взаимной вложенности (проникновения друг в друга) ещё множества других суперсистем, кроме рассматриваемых прямо. Рассмотрение же суперсистемы, т.е. выделение её из целостности Мироздания — один из этапов полной функции управления, которое всегда субъективно.

Целостный же процесс управления в Мироздании — при выделении суперсистемы в его составе по некоему набору признаков — также распадается на управление средой как таковой, самоуправление суперсистемы в среде и на иерархически высшее управление в отношении суперсистемы, включающее в себя как прямое, так и опосредованное (косвенное) управление.

Если смотреть на суперсистему с позиций сопряжённого с нею — как с единым целым — интеллекта, то существование суперсистемы заведомо протекает под давлением среды. Однако интеллект, осуществляющий иерархически высшее по отношению к суперсистеме управление, сам определяет характер своего информационного обмена с суперсистемой, с её внутренней иерархией, с сопряжённым с нею интеллектом. По этой причине иерархически высшее управление может носить крайне разнообразный характер. Как максимум — непрерывная выдача прямых директив сопряжённому интеллекту и контроль за их исполнением; как минимум — предоставление полной самостоятельности в управлении суперсистемой сопряжённому интеллекту и прочим интеллектам в ней и включение в процесс управления только при условии выхода вектора ошибки самоуправления суперсистемы, её фрагментов и элементов за допустимые пределы. Пока же вектор ошибки управления находится в пределах множества значений иерархически высшего допустимого вектора ошибки, (при взгляде извне) оба варианта взаимоотношений с иерархически высшим управлением неотличимы друг от друга в смысле идентичности вектора состояния и вектора управляющего

воздействия (сигнала), распространяющегося на **внутрисуперсистемном уровне** организации.

Так или иначе, в любом из вариантов иерархически высшего управления на сопряжённый интеллект суперсистемы, на суперсистему в целом, на её фрагменты и отдельные элементы ложатся два комплекса частных задач:

- во-первых, некоторым образом выдерживать давление среды;
- во-вторых, свободные от сдерживания давления среды ресурсы употреблять для достижения целей, ради осуществления которых суперсистема введена в среду (или образована в среде).

Эти два комплекса задач образуют во времени поток целей управления в отношении среды — поток внешних по отношению к суперсистеме и её элементам целей управления (для краткости — внешний поток целей).

Понятно, что, если все ресурсы суперсистемы идут на поддержание устойчивого пребывания её в среде, то её производительность в отношении целей, ради которых она введена в среду, равна нулю; кроме того, если суперсистема подавляется средой или вытесняется ею, то вообще не может быть речи о достижении ею каких бы то ни было целей. Поэтому:

В векторе целей управления суперсистемы на первом приоритете будет стоять цель — пребывание в среде с некоторым запасом устойчивости на случай возрастания давления среды.

В биологических видах это зафиксировано в фундаментальной части информационного обеспечения особей и выражается в их поведении как страх и инстинкт самосохранения. Запас устойчивости суперсистемы в отношении её пребывания в среде предстаёт как общая численность её элементов, не используемых в данный момент времени для отражения и поглощения давления среды (или иначе — это фонд свободного работного времени всех элементов суперсистемы). Но этот же запас устойчивости — её элементные ресурсы, только которые и могут быть использованы для целевого взаимодействия её со средой в соответствии с вектором целей иерархически высшего (объемлющего) управления. То есть этот запас устойчивости одновременно определяет и возможную *производительность суперсистемы в отношении среды*¹. Освоение

¹ Смысл этого термина определяется в каждом конкретном случае целями и задачами, ради которых суперсистема введена в среду.

же потенциала развития суперсистемы — выведение её на максимум производительности в отношении среды по вектору целей иерархически высшего (объемлющего) управления.

Таким образом, оценки качества управления как по запасу устойчивости пребывания в среде, так и по производительности суперсистемы в отношении среды — иерархически упорядочены и неантагонистичны:

1. Повышение запаса **устойчивости** пребывания в среде позволяет
2. Поднять **производительность** в отношении среды.

Общий же запас устойчивости суперсистемы в отношении этих двух интегральных целей также представляет собой неизпользуемые в данный момент времени элементные ресурсы. Поэтому **мгновенная** обобщающая оценка качества управления — не используемые в данный момент времени элементные ресурсы, позволяющие выдержать возрастание давления среды без снижения производительности в отношении неё и при необходимости повысить производительность без снижения уровня защищённости суперсистемы от давления среды. Эти неизпользуемые элементные ресурсы суперсистемы будем называть элементным запасом её устойчивости.

Обобщающая оценка качества управления на интервале времени — монотонный (в математическом смысле, т.е. не убывающий временами) рост производительности в отношении вектора целей иерархически высшего (объемлющего) управления с течением времени.

Но это — иерархически высшая оценка. Она может быть и не видна на иерархическом уровне суперсистемы. Но на этом уровне всегда видна её основа — высвобождение элементных ресурсов из текущих процессов функционирования суперсистемы по мере роста качества управления в ней каждым из частных процессов и при изживании паразитных процессов.

Другой вопрос: в каких целях употреблять высвобождающиеся элементные ресурсы и время? — Ответ на него требует идентификации на иерархическом уровне суперсистемы вектора целей иерархически высшего (объемлющего) управления в отношении неё.

В момент появления суперсистемы в среде упорядоченность множества образующих её элементов носит двухуровневый характер: **уровень первый** — каждый из элементов; **уровень второй** — суперсистема в целом.

Освоение потенциала развития начинается из этого состояния. В таком состоянии суперсистема при взаимодействии со средой встречает поток воздействия среды на неё; в суперсистеме он информационно-алгоритмически преобразуется в поток целей управления, соотносимых с уровнями в организации суперсистемы:

- ею как единым целым;
- её фрагментами;
- её отдельно взятыми элементами.

В этом потоке целей можно выделить три качественно разнородных составляющих:

- непрерывное взаимодействие со средой, постоянное во времени по своему характеру;
- однозначно предсказуемое, главным образом циклически регулярно повторяющееся взаимодействие;
- статистически упорядоченное¹ эпизодическое взаимодействие, на иерархическом уровне суперсистемы и её элементов предсказуемое только в вероятностном смысле.

Поскольку в этот период информационное обеспечение суперсистемы основано главным образом на его фундаментальной части, то в режиме самоуправления без иерархически высшего вмешательства суперсистема информационно не подготовлена к обслуживанию каких-то целей и терпит ущерб в случае невозможности уклонения от взаимодействия. Ущерб вероятностно предопределён, но может быть уменьшен за счёт организации внутрисуперсистемных процессов. Это касается, прежде всего ситуаций, когда потенциал развития суперсистемы допускает согласованное использование возможностей более чем одного элемента в одной и той же целевой функции управления (концепции управления, ориентированной на частную цель из вектора целей суперсистемы).

Взаимодействие суперсистемы со средой невозможно без отображения информации из среды в суперсистему. Это ведёт к изменению упорядоченности суперсистемы по отношению к исходному двухуровневому состоянию: «элемент — суперсистема». Взаимодействие суперсистемы со средой по целям, допускающим согласованное функционирование более чем одного элемента (или

¹ В том смысле, что это взаимодействие удаётся описать математически так, что плотность распределения рассматриваемых событий существует.

необходимо требующим его) в одной и той же концепции управления, с течением времени ведёт к тому, что:

- непрерывное взаимодействие, постоянное во времени, породит в суперсистеме постоянно функционирующее структуры, ориентированные на определённые цели и информационно-алгоритмически сообразные им;
- циклически регулярно повторяющееся взаимодействие породит структуры, также циклически возобновляющие своё функционирование. Часть из них будет разпасться по завершении цикла функционирования; часть же будет ждать в бездействии следующего цикла, поскольку время их организации больше, чем периоды бездействия;
- статистически упорядоченное эпизодическое взаимодействие породит в суперсистеме безструктурное управление, статистические характеристики которого с некоторой ошибкой управления (разсогласованием) будут отслеживать статистические характеристики входного внешнего потока воздействия среды и целей, ему соответствующих в информационно-алгоритмическом обеспечении суперсистемы.

Ошибка управления всегда выливается в некий ущерб, который терпит суперсистема. Тяжесть ущерба может зависеть от запаздывания во времени реакции суперсистемы на фактор, влекущий ущерб: чем больше запаздывание — тем больше ущерб; нет запаздывания — нет ущерба. Эта особенность ведёт к тому, что статистически упорядоченное взаимодействие (наряду с безструктурным управлением) порождает систематически “бездействующие” структуры. В отсутствие фактора воздействия на суперсистему, вызвавшего их возникновение, они заняты только поддержанием своей готовности к эффективному действию в ситуации воздействия этого фактора. Такое оправдано, если *в расчёте на достаточно продолжительное время* ущерб, который способен нанести фактор, оказывается больше, чем ущерб вследствие “бездействия” элементов суперсистемы, вовлечённых в эти структуры.

Таким образом, в суперсистеме протекают одновременно процессы структурного и безструктурного управления; возможно, что при этом имеется некоторый элементный запас устойчивости на возрастание интенсивности взаимодействия со средой и обслуживание единичных, ранее не встречавшихся новинок

взаимодействия. И организация суперсистемы перестаёт быть двухуровневой («элемент — суперсистема»), а представляет собой иерархию структур, непрерывно изменяющуюся в ходе взаимоперетекания процессов безструктурного и структурного управления друг в друга.

Это взаимоперетекание носит **направленный характер** в случае освоения суперсистемой потенциала её развития.

Теперь рассмотрим взаимоперетекание структурного и безструктурного способов управления. Вернёмся к полной функции управления:

1. Опознавание факторов среды (объективных явлений), с которыми сталкивается интеллект, во всём многообразии процессов Мироздания.
2. Формирование стереотипа (навыка) распознавания фактора на будущее.
3. Формирование вектора целей управления в отношении данного фактора и внесение этого вектора целей в общий вектор целей своего поведения (самоуправления).
4. Формирование концепции управления и частных целевых функций управления, составляющих в совокупности концепцию, на основе решения задачи об устойчивости в смысле предсказуемости поведения.
5. Организация и реорганизация целесообразных управляющих структур, несущих целевые функции управления.
6. Контроль (наблюдение) за деятельностью структур в процессе управления, осуществляемого ими и координация взаимодействия разных структур.
7. Ликвидация существующих структур в случае ненадобности или поддержание их в работоспособном состоянии до следующего использования.

Поскольку информационное обеспечение самоуправления элементов в своей фундаментальной части предполагает некоторое взаимодействие и информационный обмен между элементами суперсистемы, а информационное обеспечение их самоуправления в своей адапционной части формируется разнообразно, но статистически упорядочено, то в суперсистеме всегда существует вероятно предопределённая возможность того, что:

1. Некий элемент (интеллект или автомат) распознает фактор среды, с коим сталкивается.
2. Разпространит информацию о нём.
3. Информация будет принята элементами, обладающими в своей памяти необходимой концепцией управления или способными построить её.
4. Концепция управления будет передана инициатору порождения структуры.
5. Найдутся элементы, свободные или занятые в структурах с менее важными приоритетами, обладающие специализацией, необходимой для вновь создаваемой структуры **и так далее, вплоть до того, что в приемлемые сроки процесс управления свершится по полной функции с приемлемым уровнем качества.**

Кроме того, неудовлетворительность информационно-алгоритмического обеспечения на разных этапах безструктурного управления может быть возполнена включением в процесс иерархически высшего управления как адресным, так и циркулярным (безадресным) способами. Конечно, вероятность — число в диапазоне от нуля до единицы, т.е. процесс может прерваться на любой стадии. Но если он завершится успешно, то существует вероятность того, что суперсистема, её фрагмент, участвовавший в процессе, какие-то элементы запомнят информацию, необходимую для повторения этого процесса с единичной вероятностью успешного завершения. Если суперсистема сталкивается с неким фактором достаточно часто, то безструктурное управление трансформируется в структурное, поскольку структура, возникшая в безструктурном управлении, не успевает забыть себя в периоде между последовательными появлениями данного фактора: **вся материя** в триединстве обладает памятью. Информационные потоки обретают устойчивость, а качество управления при повторении на основе прошлого опыта при **деятельности** интеллекта, осуществляющего полную функцию управления, растёт. Если сопряжённый интеллект бездействует: то суперсистема или её фрагмент — автомат или управляемый извне робот.

По этой причине старая опытная структура, накапливающая культуру интеллектуальной деятельности, вероятно выдерживает с заметным отрывом конкуренцию одноцелевых с нею новых структур, которые вероятностно предопределённо могут возникать в параллельном со структурным управлением процессе безструктурного управления; но также вероятно старая структура

может и проиграть, поскольку существует некоторая вероятностная предопределённость того, что безструктурное управление породит более эффективное управление и несущую его структуру.

Наблюдатель, не имеющий понятия о безструктурном управлении, вполне устойчивое безструктурное управление может воспринимать либо как стихийный — якобы неуправляемый — процесс (доктрина И.Пригожина “Порядок из хаоса”); либо будет искать стабильные скрытые структуры там, где их реально нет (мания поиска вражеских организаций, в которую склонны впадать спецслужбы и некоторые “патриоты” в кризисные и предкризисные периоды).

Но в ряде случаев структурное управление может восприниматься как безструктурное. Если в состав суперсистемы входят **объемлющие аналоги** большинства её элементов, то они могут принадлежать структурам, выходящим за пределы данной суперсистемы и несущим в отношении неё некую концепцию управления. Наблюдатель, неспособный отличить эти объемлющие аналоги от множества элементов суперсистемы, не увидит и процессов информационного обмена в структуре, к которой принадлежат эти объемлющие аналоги, т.е. не увидит самой структуры. Если он имеет понятие о безструктурном управлении, то он извлечёт из статистики самоуправления элементов в суперсистеме некий процесс безструктурного управления, в большей или меньшей степени идентичный процессу управления через проникающую в суперсистему извне структуру (или **два совпадающих процесса**: внешнего — структурного и внутреннего — безструктурного). Наблюдатель, не имеющий понятия о безструктурном управлении, увидит опять либо “неорганизованную стихию”, либо будет искать структуры. Но он не сможет их найти (или различить совпадающие процессы), пока не научится различать элементы суперсистемы и принадлежащие к ней же объемлющие аналоги её элементов, чьи более широкие возможности выпадают из набора качеств, которым характеризуются элементы суперсистемы.

Такая ситуация восприятия структурного управления как безструктурного может иметь место при взаимной вложенности суперсистем одного иерархического уровня: примером этого являются структуры разведывательных сетей резидентур противоборствующих государств и мафий. Но это может происходить и когда некая суперсистема расположена в пределах нижних уровней иерархии объемлющей её, иерархически организованной суперсистемы. Структуры, низходящие в нижние уровни объемлющей суперсистемы, на иерархическом уровне

разматриваемой суперсистемы (локализованной в пределах нижних уровней объемлющей) видны не будут: примером такого рода в иерархии структур государственного управления являются хорошо налаженные контрразведывательные и прочие осведомительные сети, чьи сотрудники, будучи элементами структур, не должны отличаться от опекаемого ими окружения, к структурам не принадлежащего.

Управление структурным способом низкочастотными процессами, продолжительность коих превышает время наблюдения, также может восприниматься как безструктурное или как стихийный якобы неуправляемый процесс. Если продолжительность процесса превышает максимальное время существования элементов суперсистемы, а процесс управляется структурным способом, то в суперсистеме устойчиво существует матрица (каркас, форма) структуры — «штатное разписание», заполняемое обновляющимися элементами по мере необходимости.

Примером такого рода структур являются исторически устойчивые структуры государственного управления и воинские части, хранящие подчас многовековые традиции. Но мафии, масонские ложи, церковные ордена и братства, в отличие от армии избегающие парадов в своей действительной деятельности, являются плохо распознаваемыми, таящимися структурами, чья деятельность, хотя и организованная структурно, тем не менее, может восприниматься как некое безструктурное самоуправление или стихийный процесс, якобы неуправляемый.

Но в целом на каждом иерархическом уровне организации суперсистемы структурное управление рождается из безструктурного, в случае обретения некими целями управления устойчивости во времени. При этом вовлечение элементов суперсистемы в постоянно функционирующие структуры сопровождается ростом элементного запаса устойчивости, поскольку в безструктурном самоуправлении одновременно может идти несколько процессов формирования структур аналогичного назначения; кроме того, в каждом из этих процессов формирования структур теряется время на организацию потоков информационного обмена и освоение поступающей информации. Эти потери в отлаженной структуре существенно меньше, чем в безструктурном процессе.

То, что предстаёт как безструктурное управление на данном иерархическом уровне, может быть действительно безструктурным самоуправлением множества элементов, образующих суперсистему, в пределах вероятностных предопределённостей иерархически

высшего объемлющего управления; может быть периферией не распознаваемых структур, проникающих в суперсистему извне, включая и структуры, замкнутые на иерархически высшее (объемлющее) управление; может быть деятельностью внутренних, но не распознанных структур суперсистемы; или же некоей совокупностью взаимных вложений перечисленного.

Если объём (случайного) статистически упорядоченного взаимодействия превышает объём детерминированного (непрерывного и регулярно циклического), то попытка организации процесса самоуправления суперсистемы исключительно структурным способом приведёт к тому, что в каждый момент времени изрядная часть целеориентированных структур будет бездействовать; а взаимодействие по каким-то целям осуществить будет невозможно из-за отсутствия свободных элементов, не занятых в уже организованных структурах. То есть это — ситуация заведомого срыва управления, потери его устойчивости. Поэтому:

Максимум производительности суперсистемы, максимум её элементного запаса устойчивости достигаются при сочетании структурного и безструктурного управления в самоуправлении суперсистемы как единого целого.

Процесс освоения потенциала развития протекает также по руслу структурного управления — оптимизация функционирования существующих структур и ликвидации структур, ставших непотребными; и по руслу безструктурного управления — повышение вероятности успешного завершения процесса возникновения и работы возникающих структур с привлечением *минимально достаточного* числа элементов суперсистемы. Эта вероятность и элементный запас устойчивости тем выше, чем больше опыт суперсистемы по пребыванию в среде и, чем меньше опыт каждого из элементов суперсистемы **отличается в процессе** его функционирования от опыта суперсистемы в целом.

Последнее не означает, что содержимое памяти каждого элемента должно быть идентично всему содержимому памяти суперсистемы, но означает, что информационный обмен между элементами в суперсистеме должен быть достаточно интенсивным, чтобы не происходило срыва безструктурного управления из-за невозможности обеспечить необходимой информацией элементы, столкнувшиеся с определёнными целями управления; и чтобы численность структур, возникающих в безструктурном управлении, не была избыточной по отношению к мощности воздействующего фактора. Или, иным

образом, необходимо, чтобы вся информация из **памяти суперсистемы в целом** была доступна её элементам в процессе их функционирования по мере возникновения у них потребности в информации.

3.13.3. Автосинхронизация процессов в суперсистемах

В массовых явлениях, протекающих в природе на самых различных уровнях её иерархии, достаточно часто встречается явление совпадения фаз идентичных процессов, протекающих на множестве аналогичных объектов одновременно. Это — когерентность излучения света атомами в лазере; синхронные вспышки целого луга, на котором сидит множество светлячков; синхронное отклонение от опасности стаи мальков; гребля команды на многовесельной лодке, для синхронности которой вовсе не обязателен голосовой отсчёт, барабан или флейта, как в былые времена на галерах; групповые танцы. Это явление мы далее будем называть **автосинхронизация**. Автосинхронизация достаточно часто проявляется в процессах безструктурного управления, а само безструктурное управление может строиться на основе явления автосинхронизации.

Для автосинхронизации необходимо, чтобы множество неких объектов обладали хотя бы отчасти идентичным информационно-алгоритмическим состоянием и находились в условиях, допускающих информационный обмен между ними — хотя бы безадресный, циркулярный. При этом быстроедействие их по реакции на прохождение информации, идентичной для всех них, должно быть достаточно высоким.

Разсмотрим это на социологическом примере. Наиболее ярко автосинхронизация проявляется во время овации в зале, например, при приветствии “дорогого и всеми любимого вождя”. Сначала в зале тишина. Потом посадка и восторженные идиоты, относительно малочисленные (1 — 2 человека на 100), начинают хлопать в ладоши. Это действие генерирует процесс автосинхронизации, поскольку сидящие рядом имеют стереотип (навык) хлопанья и умеют это делать **не осознавая целей и причин и не задумываясь**. Сидящие рядом с посадкой начинают хлопать в ладоши вслед за нею, поскольку возбуждаются извне их внутренние стереотипы бездумного поведения, и так постепенно вовлекается в этот процесс весь зал. Потом каждый начинает прислушиваться к хлопкам соседей

и необходимо даже прилагать усилие воли, чтобы хлопать не вместе с соседями, поскольку на уровне идентичных стереотипов хлопок соседа воспринимается как окрик за несвоевременность собственного хлопка, пришедший по цепям обратных связей. Запустив процесс автосинхронизации, подсадка может уже ничего не делать, после того как её соседи начали бить в ладоши. Пока энергетический потенциал зала не будет выработан в “безмысленной” (смотря для кого) овации, запущенный подсадкой процесс не прервётся и не развалится. Даже “любимый вождь” далеко не всегда сможет его остановить мановением ладони.

Хлопок в ладоши можно разсматривать как передачу одного бита информации. Но автосинхронизация может быть построена и на более сложных информационно-алгоритмических модулях, несущих большие объёмы разнообразной информации.

Создание и разпространение в суперсистеме идентичных информационно-алгоритмических модулей (стереотипов распознавания, отношения, поведения) и их последующая активизация в суперсистеме через структуры — генераторы автосинхронизации — позволяет управленческой структуре, несущей некую полную функцию управления, безструктурно управлять тем, чем не могут управлять её исполнительные структуры.

В обществе потенциал автосинхронизации — своего рода «рояль в кустах», на котором **неожиданно** можно исполнить «пьесу» биржевой лихорадки, президентских выборов, гражданской войны. Но «рояль» не играет сам, а тем более не оказывается «в кустах» сам собою, о чём обычно забывают или не задумываются...

В условиях прямого двухстороннего информационного обмена с иерархически высшим (объемлющим) управлением характеристики безструктурного управления тем лучше, чем лучше вектора целей самоуправления сопряжённого интеллекта суперсистемы и иерархии интеллектов в действующих структурах внутри неё повторяют вектора целей иерархически высшего (объемлющего) управления по отношению к суперсистеме в целом и чем более явно иерархически высшее управление суперсистемой отличается от агрессивного внешнего управления.

3.13.4. Соборный интеллект в суперсистемах

Если элементы, образующие суперсистему, сами обладают индивидуальным интеллектом, то при информационном обмене между собой они вероятностно предопределённо порождают

сборный интеллект. Ранее описанная модель с рулеткой и лотерейными барабанами, которая при взгляде извне выглядит интеллектом, допускает наличие некоторой команды “школяров” и их “капитана”, который, беря на себя роль соборного интеллекта, после того, как команда обменяется карточками ответов, отвечает на вопросы “профессора”.

Если в телевизионной программе “Что? Где? Когда?” за столом собирается команда “знатоков”, то они могут образовать соборный интеллект, мощь которого, однако, ограничена малой пропускной способностью доминирующих в нём каналов речевого и мимически-жестикуляционного обмена информацией, не говоря уж об эмоциональном накале. Если бы команда была способна без буйства эмоций, пережигаящие информационные потоки, вывести на уровень осознания всю иерархию каналов информационного обмена, несомую человеком в разных частотных диапазонах на разных, но общих для всей природы физических полях, то они бы убедились, что соборный интеллект не выдумка; что возможности каждого из участвующих в нём значительно возрастают, если человек включается в соборность¹, а не противостоит ей, пытаясь её подчинить себе. Но и без этого, только при речевых и мимико-жестикуляционных каналах обмена информацией, порождающих видимость изолированности каждого мозга, в целом команда интеллектуальнее в среднем любого из игроков.

Даже интеллектуальный лидер команды слабее её соборного интеллекта. Поэтому любая попытка противоборства с соборным интеллектом, попытка подчинить его себе, ведёт как минимум к выпадению из соборного интеллекта, а в более тяжёлых случаях — к воздаянию с его стороны, не всегда праведному, поскольку и соборный интеллект может быть порождён в конфликте с Наивысшим управлением. Конфликтующие же индивиды не могут породить устойчивый соборный интеллект, но обречены впасть в стадное сумасшествие, коллективную шизофрению. Соборный интеллект может быть сам частью более мощного объемлющего интеллекта, несомого некой объемлющей суперсистемой. Поэтому всегда актуален вопрос: в каких соборных интеллектах участвовать и как безопасно выйти из неудобных.

¹ А не подчиняется той или иной личности — вождю, авторитету и т.п. И не становится невольником того или иного эгрегора, в данном случае — коллективной психики (эгрегора) стадно-стайного типа.

Некий интеллект может порождаться и информационным обменом между *безинтеллектуальными элементами* при условии, что их совокупность при информационном обмене порождает структуру, способную нести интеллект как процесс, разсредоточенный по всей совокупности элементов. Тем более информационный обмен в среде множества элементов, каждый из которых обладает свойственным только ему интеллектом, порождает соборный интеллект, мощь которого определяется мощью индивидуальных интеллектов и организацией информационного обмена между ними.

Всякий интеллект всегда несёт некую **его совокупную** полную функцию управления или обретает её в момент возникновения. Совокупная полная функция управления содержит в себе полные функции управления в отношении различных частных факторов среды, отражающие взаимодействие подвластных интеллекту объектов и субъектов с этими факторами. Всё это вместе порождает совокупный вектор целей и совокупную концепцию самоуправления интеллекта в пределах иерархически высшего объемлющего управления, о коем людям в эпоху материализма и атеизма свойственно забывать. Во множестве индивидуальных интеллектов каждый несёт свойственные ему индивидуальные совокупные вектор целей и концепцию самоуправления, которые либо порождают целостный соборный интеллект, взаимно дополняя друг друга, либо дробят его, порождая коллективную шизофрению *интеллектов* — *в общем-то психически “нормальных” каждый сам по себе.*

3.13.5. Внутренние конфликты управления в суперсистеме

Вектора целей накапливают частные цели (их новые компоненты) и устанавливают (изменяют) их приоритеты под давлением своеобразия опыта взаимодействия со средой их носителей. По отношению к векторам целей можно определить следующие понятия:

- под объективным вектором целей в ДОТУ понимается тот вектор целей, который проявляется в работе системы как объективная данность вне зависимости от *деклараций о содержании и упорядоченности её вектора целей, которые могут быть*

оглашены её управленцами или записаны в «инструкциях» по её настройке и эксплуатации¹;

- потенциальный вектор целей, содержащий объективные возможности, не используемые по субъективным причинам. По отношению к управлению со стороны Всевышнего потенциальный вектор целей — одна из составляющих вектора ошибки самоуправления в пределах иерархически высшего объемлющего управления либо потенциал, предназначенный для освоения на будущих этапах развития суперсистемы;
- идентифицированный (выявленный в наблюдениях) вектор целей — составляющая часть объективного (или потенциального) вектора целей вкупе с ошибками идентификации частных целей и их приоритетов. Это понятие — чисто субъективное отображение объективного, но обусловленное определённым уровнем в иерархии взаимной вложенности управления;
- автоидентифицированный субъективный вектор целей, возникающий в результате попытки субъекта управления идентифицировать свой собственный объективный и (или) потенциальный вектор целей.

Интеллект является **только частью** информационного обеспечения поведения его носителя. Если информационное обеспечение организовано иерархическим образом, то те или иные фрагменты совокупного вектора целей могут быть зафиксированы на разных уровнях этой иерархии. При этом в составе совокупного вектора целей могут обнаружиться различные дефекты.

¹ Иными словами, во многих случаях фактический режим функционирования системы, в предположении о том, что ему соответствует пренебрежимо малый вектор ошибки управления, представляет собой выражение *объективного вектора целей*, который может не совпадать с *декларируемым вектором целей* как по набору входящих в него компонент, так и по упорядоченности компонент по степеням значимости каждой из них.

Объективный вектор целей может быть выявлен иначе — в ходе анализа разпространения и преобразования информации в *фактически работающих* контурах прямых и обратных связей в замкнутой системе в процессе её функционирования (не работающие контуры могут быть соотнесены с потенциальным вектором целей, который никак не проявляется в функционировании замкнутой системы).

Одна и та же частная цель может повторяться несколько раз в разных его фрагментах, соответствующих разным иерархическим уровням организации информационного обеспечения, вследствие чего **в один и тот же момент (интервал) времени** одна и та же цель будет иметь разные приоритеты в информационно-алгоритмическом обеспечении управления. Этот дефект будем называть инверсией приоритетов.

Кроме него могут быть антагонизмы как одиночных целей, так и фрагментов в векторах целей. Под антагонизмами понимается наличие под одним и тем же приоритетом **в один и тот же момент (интервал) времени** взаимно несовместимых, исключающих друг друга частных целей. Антагонизмы могут быть объективными, отражающие несовместимость данного вектора целей с причинно-следственными связями бытия всего в Мироздании; и субъективные, — в отличие от объективных, — не требующие изменения Богом законов природы.

При объединении в суперсистеме в структуру нескольких элементов, каждый из которых является носителем некоторого вектора целей, структура вместе со своей элементной базой обретает и их вектора целей, что сопровождается порождением совокупного вектора целей этой структуры (или суперсистемы, или её фрагмента), являющегося объединением множеств частных целей (уровня значимости структуры в целом¹) из всех векторов входящих в неё элементов и подчинённого новой общей иерархии приоритетов целей. При этом совокупный вектор целей не только наследует дефективность векторов целей, уже имеющуюся в векторах целей элементов, порождающих структуру, но в нём могут возникать и дефекты, обусловленные несовместимостью целей и их приоритетов, унаследованных им от разных элементов.

Два любых вектора целей можно соотнести друг с другом, выявляя идентичность входящих в них частных целей и порядка следования их приоритетов. Понятие глубины идентичности двух (и более) векторов целей основано на совпадении в один и тот же момент времени (или на одном и том же интервале времени) порядка

¹ Цели внутрискруктурной значимости в векторах целей разных элементов обеспечивают саму возможность образования ими структуры; а цели структурной в целом значимости определяют функционирование структуры и возможности включения её в объемлющие структуры.

следования в векторах совпадающих частных целей (без инверсий приоритетов) и отсутствии антагонизмов между не совпадающими целями в векторах. При этом условии управление в принципе осуществимо безконфликтным (по целям и приоритетам) образом на основе некоей объемлющей всех участников концепции управления в пределах глубины идентичности их векторов целей. Иными словами: глубина идентичности векторов целей — это размерность пространства параметров, в котором в принципе осуществимо безконфликтное управление. Этому понятию сопутствует другое понятие — запас устойчивости безконфликтного управления по глубине идентичности векторов целей.

За пределами глубины идентичности векторов целей управление (хотя бы на некоторых интервалах времени, если не во всей продолжительности процесса) может носить внутренне конфликтный, концептуально неопределённый характер.

Вследствие иерархичности частных целей в векторе объединение нескольких векторов целей в совокупный неоднозначно; могут получиться как дефективные совокупные вектора целей, так и обладающие большей глубиной идентичности с частными векторами. Мощь возникающего в информационном обмене элементов соборного интеллекта, устойчивость и здравость его определяются при прочих равных условиях — глубиной идентичности возникающего при этом из векторов целей участников его соборного вектора целей. Вторичный процесс — проявляется в способности элементов привести свои вектора целей в соответствие с соборным вектором целей и вектором целей иерархически высшего по отношению к суперсистеме управления. Её устойчивость (а также и устойчивость управления суперсистемы) **на интервале времени** будет определяться глубиной идентичности частных, соборного и иерархически Наивысшего (по отношению к соборному) векторов целей.

По отношению к каждому из элементов в его векторе целей можно выделить фрагмент, обусловленный фундаментальной частью информационного обеспечения, и фрагмент, обусловленный адаптационной частью. Эти два фрагмента также могут быть соотнесены по глубине идентичности как два отдельных вектора целей.

Информационный обмен на уровне фундаментальной части, если сам и не порождает соборного интеллекта, то может создавать основу для соборного интеллекта при информационном обмене на уровне адаптационной части информационно-алгоритмического

обеспечения, в случае достаточной глубины идентичности фундаментального и адапционного фрагментов вектора целей у участвующих в соборном интеллекте элементов. Если же информационный обмен на уровне фундаментальной части изначально порождает соборный интеллект, то на уровне адапционной части возможно построение следующего иерархического уровня соборного интеллекта.

Антагонизм между фундаментальным и адапционным фрагментами — частный случай дефективности векторов целей; она же может породить два и более антагонистичных соборных интеллекта в пределах одной суперсистемы, вследствие чего будут возникать срывы процессов самоуправления в суперсистеме, влекущие за собой её гибель, либо требующие подключения к процессу самоуправления суперсистемы иерархически высшего управления.

Так соборный интеллект видится индивидуальному интеллекту с точки зрения достаточно общей теории управления; возможно, что кому-то всё это, высказанное о соборных интеллектах, представляется бредом, но обратитесь тогда к любому специалисту по вычислительной технике: примитивная сеть ЭВМ по своим возможностям превосходит любой из участвующих в ней компьютеров и обладает возможностями, которыми не обладает ни один из них, — здесь же речь идёт об интеллектах.

При двухуровневой организации информационно-алгоритмического обеспечения самоуправления элементов часть каналов информационного обмена между ними может пролегать только на иерархическом уровне адапционной части информационного обеспечения. Кроме того, в силу неосвоенности потенциала развития в информационно-алгоритмическом обеспечении могут быть заблокированные области, а каналы информационного обмена все (или часть из них) могут обладать ограниченной дальностью действия и пропускной способностью. Всё это приведёт к тому, что суперсистема, обширно распространённая в среде, по отношению к воздействию некоторых факторов (тоже обширно локализованных и тем более быстро действующих) не сможет вести себя как единое целое и разпадётся на некоторое количество регионов, информационно изолированных по этим первичным причинам друг от друга на уровне адапционной части информационного обеспечения.

Эти первичные причины повлекут за собой вторичные: несовпадение систем кодирования информации на уровне

адаптационной части в разных регионах суперсистемы. В каждом из таких автономных регионов суперсистемы вероятно предопределено возникновение структуры, несущей в отношении региона полную функцию управления им как единым целым.

Автономные регионы в суперсистеме — единицы одного и того же иерархического уровня в порядке взаимной вложенности управления. Автономные регионы охватывают иерархию структур от единичного элемента до регионального центра управления, представляющего собой структуру, замкнутую информационно-алгоритмически на внешнее или иерархически высшее (объемлющее) управление в отношении суперсистемы в целом и несущую сопряжённый с регионом интеллект, осуществляющий в отношении него полную функцию управления. Соответственно регионы могут обладать той же значимостью в порядке взаимной вложенности управления, что и суперсистема в целом, хотя некоторые автономные регионы могут быть вложенными в другие автономные регионы так, что их значимость будет ниже, чем суперсистема в целом.

Малая степень освоения потенциала развития (малый элементный запас устойчивости регионов) и ограниченность темпов роста качества управления в них порождает внутри-суперсистемный процесс вовлечения *в сферу деятельности центра управления автономных регионов* элементов суперсистемы извне, что до некоторой степени эквивалентно повышению элементного запаса устойчивости региона при неизменном уровне мощности взаимодействия региона со средой, в том смысле, что повышение качества управления при неизменной численности элементной базы вело бы к высвобождению элементов из текущих в регионе процессов.

Когда границы сфер деятельности региональных центров управления соприкасаются, полные функции управления каждого из региональных центров обретают общесуперсистемную значимость. Но управление суперсистемой как единым целым возможно только при осуществлении в каждом регионе одной и той же единственной полной функции управления, а равно — множества (вследствие «исторического» своеобразия происхождения каждой из них) тождественных полных функций управления, что ведёт к тождественности управления разных региональных центров (если региональную объективную специфику каждого из них рассматривать особо вне этого процесса). В противном случае (вследствие информационного обмена между автономными регионами) в пределах одного региона суперсистемы возникают

подмножества его элементов, действующих на осуществление взаимно исключаящих целей и концепций на разных интервалах и в разные моменты времени. Это — явление концептуально неопределённого управления; оно — очень опасное для регионов суперсистемы, суперсистемы в целом (и других замкнутых систем), если его не удаётся преодолеть в приемлемые сроки. Это разновидность конфликтного управления, обладающая той особенностью, что в отличие от определённого конфликта, в котором одни постоянно работают на одни цели и концепции управления, а другие на иные, то в концептуально неопределённом управлении одни и те же элементы в разные моменты времени работают на осуществление взаимно исключаящих друг друга целей и (или) концепций их осуществления. Особенность концептуально неопределённого управления состоит также и в том, что объективная конфликтность управления субъективно не воспринимается в качестве конфликта множества управлений в отношении одного и того же объекта.

3.13.6. Принцип дополнительности информации и концептуально неопределённое управление как особый вид конфликта управлений

«Концептуально неопределённое управление» — термин, воспринявший в себя внутреннюю противоречивость этого явления, поскольку *действительное управление* всегда объективно *концептуально определённо*:

- 1) в смысле определённости целей и иерархической упорядоченности их по значимости в полном множестве целей и
- 2) в смысле определённости допустимых и недопустимых *конкретных* средств осуществления каждой из целей управления.

Неопределённости обоих видов, иными словами, неспособность различать несовместимость во множестве определённых концепций управления, одновременно проводимых в жизнь, порождает *иллюзию управления (по полной функции, прежде всех остальных вариантов управления)*, при отсутствии *действительного управления* и ошибки управления, вплоть до полной потери управляемости по провозглашаемой концепции (чему может сопутствовать управление по умолчанию в соответствии с некой иной концепцией, охватывающей или отрицающей первую).

В основе вопроса о концептуально неопределённом управлении лежит вопрос о понимании принципа дополнительности информации

в Объективной реальности, который проявляется в сочетании либо антагонизме информации, вводимой в систему по оглашению и по умолчанию.

Что такое принцип дополнительности информации проиллюстрируем на конкретном примере. Утверждению «треугольник прямоугольный» объективно сопутствует утверждение, известное как теорема Пифагора. И если оглашено только одно из них, то второе, даже если и остаётся неизвестным тому или иному субъекту, продолжает объективно сопутствовать первому утверждению во всех видах деятельности, в информационном обеспечении которых лежит одно из приведённых объективно сопутствующих друг другу утверждений.

В соответствии с принципом дополнительности информации в функционировании больших информационных систем, в том числе и рассматриваемых нами суперсистем, всегда проявляется присутствие:

- информации, свойственной им **по оглашению** (это определено непосредственно так...), и
- информации, объективно свойственной им же **по умолчанию** (это — неизвестно или “само собой разумеется”, и хотя определённо не оглашено, но введено опосредованно и определено через объективные причинно-следственные обусловленности построения и существования в окружающей среде системы).

При этом возможны два класса информационных систем: *ладные*, в которых информация, присутствующая в них по умолчанию, объективно является основой и дополнением информации, присутствующей в них же по оглашению; но могут существовать системы, представляющие собой своего рода “троянского коня”: оглашаемые при их построении принципы в реальном их функционировании подавляются принципами, введёнными в них же по умолчанию и не оглашёнными прямо; они “само собой разумеются”, но... по-разному создателями системы и её потребителями или же остаются неизвестными кому-то одному из них (либо даже им обоим, когда создатели не управляют “троянским конём” по полной функции).

“Троянские кони” в цивилизации исключительно рукотворного происхождения, в которых, если и присутствуют ладные Мирозданию оглашения, то в умолчания внедрена извращающая лад информационная составляющая, являющаяся следствием ошибок или злоумышления создателей системы.

В силу ограниченной информационной ёмкости носителей и ограниченной мощности средств передачи и обработки информации в принципе невозможно построить информационную систему, в которой бы не было информации, введённой в неё по разного рода умолчаниям; более того, присутствующие в системе оглашения всегда — маленькая часть “умолчаний”, ранее неведомых для человека и присутствующих в Объективной реальности. По этой причине следует стремиться к тому, чтобы при построении и функционировании систем разного рода информация, вводимая в них по оглашению была в ладу с фундаментом объективных “умолчаний”, свойственных Объективной реальности.

В обществе же заказчик и потребитель всякой системы должен это понимать и позаботиться о том, чтобы система умолчаний, принятая разработчиком не противоречила “само собой разумению” заказчика и (или) потребителя.

Процессам освоения потенциала развития, протекающим в суперсистемах и её более или менее автономных регионах, свойственно преобладание определённого характера взаимной дополнительности информации оглашений и умолчаний: либо лад, либо конфликтность оглашений и умолчаний. Причём взаимное соответствие информации по умолчанию и информации по оглашению в суперсистемах, к классу которых принадлежит общество, определено не однозначно, как в большинстве технических систем и науке, а множественно в пределах вероятностных предопределённостей¹ и описывается в функционировании суперсистем статистикой.

¹ Сказанное относится прежде всего к сфере политологии, в которой преобладает анализ разного рода деклараций о благонамеренности политических деятелей и партий при полном игнорировании вопроса о **единогласии деклараций и неотъемлемо сопутствующих им умолчаний, существо которых, возможно, не до конца понимают и сами авторы деклараций о благонамеренности.**

В более привычной для гуманитарной интеллигенции терминологии речь идёт о мере единства и антагонизма индивидуального или коллективного бессознательного. После того, как свершается история, политологи делают удивлённое лицо и разсуждают о вероломстве, тайном заговоре и т.п., хотя если бы в прошлом они удосужились проанализировать информацию по умолчанию, сопутствующую декларациям о благонамеренности, то они бы **увидели заблаговременно**, что имеют дело с идеологической системой класса “троянский конь”, в которой информация, объективно свойственная ей



*3.13.7. Возстановление управления
суперсистемой как единым целым*

В момент соприкосновения автономных регионов в суперсистеме одновременно может существовать несколько региональных центров управления, каждый из которых несёт полные функции управления общесуперсистемного уровня значимости и, следовательно, в деятельности каждого из них будет объективно прослеживаться тенденция к **управлению суперсистемой как единым целым по некой полной функции управления**. До этого момента эту задачу управления решало непосредственно высшее по отношению к суперсистеме управление, вплоть до объективно иерархически Наивысшего.

Когда появляются структуры, в деятельности которых прослеживается тенденция к управлению суперсистемой в целом по полной функции, то сопряжённый с нею интеллект спускается в неё реально. Если элементы, образующие суперсистему (или её фрагменты), сами обладают интеллектом, то каждая из структур, претендующих на управление суперсистемой (её регионом) как единым целым, может либо **объективно** содействовать процессу формирования общесуперсистемного соборного интеллекта, либо объективно препятствовать ему в **попытке подменить** своей интеллектуальной мощью ещё не сформировавшийся соборный интеллект суперсистемы.

Понятно, что максимальная производительность суперсистемы, максимальный элементный запас устойчивости её достигаются при **безконфликтном** в её пределах самоуправлении, протекающим с порождением суперсистемой устойчивого во времени соборного интеллекта, несущего полную функцию управления суперсистемой (здесь хорошо видно, что интеллект — процесс); естественно, что при этом соборный интеллект должен осуществлять управление, безконфликтное по отношению к иерархически Наивысшему управлению, поскольку максимальный обобщённый запас устойчивости суперсистемы объективно достигается при соответствии концепции её самоуправления, осуществляемой

по умолчанию, обладает, во-первых, иерархически наивысшей значимостью, а во-вторых, отрицает информацию, свойственную системе по оглашению, по какой причине в процессе функционирования системы от деклараций о благонамеренности в реальной жизни мало что остаётся; но свершившееся соответствует сопутствующим умолчаниям.

соборным интеллектом, концепции иерархически высшего объемлющего управления, подконтрольного Всевышнему.

Интеллектуальная же мощь любой частной структуры в суперсистеме заведомо ниже, чем потенциальная мощь устойчивого во времени соборного интеллекта суперсистемы. Поэтому любая попытка подменить соборный интеллект другим, ограниченным интеллектом, на общесуперсистемном уровне предопределяет и более низкое качество управления суперсистемой (её регионом или иным фрагментом) как единым целым; это будет проявляться во множестве конфликтов управления частных структур и их иерархий вследствие крайне малой глубины идентичности совокупного вектора целей суперсистемы (её региона, фрагмента) и множества векторов целей входящих в неё фрагментов и элементов. Малая глубина идентичности векторов целей и порождает концептуально неопределённое управление.

При взгляде извне **попытка** подмены соборного интеллекта любым иным, ограниченным внутренним интеллектом суперсистемы, эквивалентна **попытке** возложения на часть суперсистемы иерархически высшего (объемлющего) управления. То есть для интеллекта, осуществляющего собой такую подмену, это — **попытка** выйти из себя, стать над собой (что невозможно) в противоборстве с иерархически Наивысшим управлением, предопределившим порождение суперсистемой соборного интеллекта.

* * *

В обществе это обращается для недостаточно умного человека в пытку себя иллюзией обладания непомерной властью и в пытку других заведомо низким качеством управления делами общества: и то, и другое — бессмысленно для людей.

А для человекообразных *нелюдей* и одержимых нелюдью? — Достаточно умный не примет в такой пытке участия, а глупец или одержимый невменяемы.

Но на этом стоит толпо-“элитаризм”. Пока человечество не породило *целостный* соборный интеллект, в нём может быть очень много интеллектуально развитых **индивидов**, но и они, и *презираемые ими в их большинстве* неразвитые “тупицы” будут подвластны соборному безумию, коллективной шизофрении — стадному сумасшествию тех, кому дано быть людьми; будут подвержены **соборной одержимости** и управлению людьми **со стороны нелюди**. Всё это и выражается в глобальном биосферно-

экологическом и множестве “чисто” внутрисоциальных кризисах нынешней глобальной цивилизации.

* *
*

Становление процесса управления суперсистемой как единым целым протекает, как концентрация управления региональными центрами управления, несущими полные функции управления общесуперсистемной значимости. При этом каждый регион представляет собой суперсистему, уже управляемую некоторым образом как единое целое, а исходная суперсистема становится объемлющей по отношению к этому множеству соприкасающихся суперсистем одного иерархического уровня. Соприкасающиеся суперсистемы взаимно проникают одна в другую вблизи их границ. Процесс автономизации (обособления друг от друга) регионов начинается с момента возникновения в среде обширно разпространённой суперсистемы, неустойчивой как единое целое вследствие неосвоенности ею потенциала развития; либо же он является частным процессом в освоении потенциала развития суперсистемы, локально введённой в среду и разпространяющейся в ней. Он также может быть и следствием несогласованности по времени частной региональной меры (темпов) развития с мерой развития, предписанной иерархически высшим управлением, либо из-за вмешательства извне, либо по ошибкам самоуправления.

Так или иначе, автономизация регионов сопровождается возникновением постоянных структур региональной значимости, накапливающих информацию на вероятностном уровне их памяти и памяти их элементов. Эти структуры являются основой адаптационной части информационного обеспечения деятельности регионального сопряжённого интеллекта, и они стоят над региональной иерархической системой структурного и безструктурного управления.

Сразу же после возникновения автономии регионов вероятно их вектора целей мало отличаются друг от друга по составу целей и их иерархии, поскольку отражают прошлый путь развития, общий для суперсистемы в целом, взаимодействующей с одной и той же средой (если региональную объективную специфику разсматривать особо вне этого процесса); и кроме того, они строятся на основе общей для всех фундаментальной части. Поэтому вероятность этого утверждения выше по отношению к составу целей вектора, имеющих первые приоритеты, занесённые в фундаментальную часть,

детерминированную память информационного обеспечения. Но будут и различия в вероятностной памяти, адаптационной части, обусловленные особенностями давления среды в регионах и ошибками взаимодействия со средой.

Степень освоения потенциала развития *автономными регионами одного возраста* близка, поскольку различия в их векторах целей носят случайный характер и подчинены одним и тем же вероятностным предопределённостям. Информационный обмен между регионами и иерархически высшее управление, при рассмотрении их на достаточно длительном интервале времени, вероятно предопределяют выравнивание качества управления в регионах и усреднение дефективности векторов целей региональных центров управления в соответствии с общесуперсистемной мерой развития, предписанной иерархически высшим (объемлющим) управлением. По этой причине деятельность региональных центров по концентрации управления протекает с переменным успехом. Пока процесс идёт таким образом, устойчивый на всём интервале времени лидер — концентратор управления — не возникает.

Разнообразие в этот процесс вносит потеря управления каким-либо центром по внутренним причинам региона, главной из которых является изчерпание запаса устойчивости по глубине идентичности в системе векторов целей «иерархически высшее управление — региональный сопряжённый интеллект (центр управления) — замкнутые на него иерархии структур региона». Это — кризис концептуально неопределённого управления.

Иерархически Наивысшее управление от просто внешнего управления отличается тем, что с его точки зрения целесообразно устранение дефективности в иерархически низших векторах целей, но в низах свобода интеллектов может зайти столь далеко, что помощь Свыше будет отвергнута либо как враждебная местному субъективизму, либо как не признанная, не отвечающая собственным векторам целей. В этой ситуации и происходит потеря управления, хотя кризис концептуально не определённого управления мог бы быть преодолен и изжит в случае принятия помощи Свыше.

Понятно, что потеря управления происходит в регионах вследствие нарушения циркуляции информации в иерархиях их внутренних структур, вследствие чего тормозятся (по отношению к объективно необходимым темпам) процессы устранения дефектов во множестве векторов целей и процессы согласования множества концепций управления разных иерархических уровней во внутренней организации региона. Такого рода информационная замкнутость,

возникающая в пределах суперсистемы, нарушает процессы прямого и обратного *отображения*¹ — *общевселенского фактора*, обеспечивающего подстройку частных векторов целей и процессов управления под их объемлющие (и) иерархически высшие вплоть до Наивысшего.

Очевидно, что возможны **два главных метода концентрации управления** региональными центрами в суперсистеме.

ПЕРВЫЙ. Разрушение управления по полной функции в регионах-конкурентах и поглощение их обломков. Ему сопутствуют подавление процесса становления соборного интеллекта и как следствие в перспективе **безкомпромиссный антагонизм со всей иерархией высшего управления.**

Разписав подробно полную функцию управления общесуперсистемного уровня значимости, можно найти множество средств её разрушения, направленных на:

- подавление и уничтожение сопряжённого интеллекта, искажение информационного обеспечения его деятельности, вызывающие конфликтное управление в пределах региона и (или) концептуально неопределённое управление в нём;
- непосредственный перехват прямых и обратных связей в контурах управления через неконтролируемые конкурентом иерархические уровни в объективно сложившейся его системе управления;
- целенаправленное создание и внедрение таких неконтролируемых регионами уровней в их организации, т.е. создание проникающей региональной периферии центра иного региона или межрегионального центра, взаимодействующего с несколькими регионами без принадлежности хотя бы к одному из них;
- уничтожение структур управления, их элементной базы и носителей информационно-алгоритмического обеспечения и т.п.

Когда какой-либо из региональных центров управления первым приоритетом в свой объективный вектор целей заносит:

¹ Переток информации из одного фрагмента Объективной реальности в другой фрагмент, сопровождающийся тем, что информация запоминается во фрагменте-приёмнике.

во всех случаях концентрировать управление в суперсистеме невзирая ни на что, ибо ЭТА цель оправдывает средства её достижения,

— то возникает устойчивый лидер-концентратор управления.

Информационно-алгоритмическое вмешательство с использованием чужих систем кодирования в условиях информационной замкнутости структуры, осуществляющей это вмешательство, рассматриваемое на длительном интервале времени, оказывается наиболее **очевидно** эффективным, и это видится как лидерство в концентрации управления. Но лидер обречён погибнуть после “родов”, поскольку порождённая им структура-концентратор, через которую он воздействует на других, информационно-алгоритмически замыкается по отношению и к нему самому. Она порождает систему управления, центр которой обретает полную функцию управления также общесуперсистемного уровня значимости, а периферия которой проникает во все регионы.

Эта межрегиональная система имеет тенденцию накапливать и скрывать информацию, почерпнутую ею во всех конкурирующих между собой регионах. В результате с течением времени её опыт в процессе функционирования в наименьшей степени отличается от опыта суперсистемы в целом, охватывающей регионы; кроме того, в сопоставлении с регионами, подвергаемыми межрегиональным центром обработке, свойственная ему культура деятельности в наименьшей степени поражена дефектами разного рода (*конечно, если вынести за скобки вопрос об изначальной дефективности такого способа концентрации управления, и порождаемой им вторичной дефективности особого рода*).

Это ставит центр управления межрегиональной системы над всеми регионами, а регион лидер-концентратор тем самым опускается до уровня значимости всех прочих регионов. Далее межрегиональный центр следит за своей монополией на несение полной функции управления общесуперсистемного уровня значимости везде, куда только проникает его периферия. Концентрация управления в суперсистеме под его руководством на длительном интервале времени выглядит как разрушение регионального автономного управления по полной функции общесуперсистемной значимости и поглощение обломков, лишённых такого управления в конгломерат с последующим недопущением возрождения в регионах их самоуправления по полной функции общесуперсистемного уровня значимости.

В результате таких действий в суперсистеме распространяется **межрегиональный конгломерат**, для которого характерны следующие главные особенности:

- межрегиональный центр управления обретает колоссальный запас устойчивости в сопоставлении его с каждым из прочих центров управления в конгломерате;
- запас устойчивости процессов управления всякого центра управления из подконтрольных межрегиональному ничтожен и устанавливается межрегиональным центром управления.

Основой этого является более или менее эффективное осуществление им монополии на полную функцию управления общесуперсистемного уровня значимости и хронологически длительная неинформированность подконтрольных центров (т.е. короткая и ограниченная память) и незащищённость их контуров управления от воздействия через неконтролируемые и не выявленные (не идентифицированные) ими каналы информационного обмена, структуры, уровни их иерархии и т.п.

- сопряжённый интеллект межрегионального центра подменяет собой потенциал соборного интеллекта подконтрольных ему регионов;
- периферия межрегионального центра при необходимости выступает в качестве генератора автосинхронизации в безструктурном управлении.

Совокупная система взаимной вложенности — межрегиональный центр и подконтрольная ему периферия регионов — в целом управляема по причине почти полной подчинённости всякого региона и его структур конгломерату в целом. Но запас устойчивости управления конгломератом, как “целостностью”, гораздо ниже потенциально возможного вследствие отягощения частных векторов целей в конгломерате многочисленными дефектами, (особенно в сопоставлении с иерархически Наивысшим вектором целей в отношении суперсистемы). Поддержание же дефективности векторов целей в некогда автономных регионах — основа господства межрегионального центра. Общая малость глубины идентичности векторов целей потенциально чревата конфликтами самоуправления и требует затрат ресурсов конгломерата для ограничения самоуправления на нижних иерархических уровнях и подавления паразитных процессов конфликтных самоуправлений. По этим причинам общий уровень качества управления суперсистемой в целом низок, хотя процесс концентрации управления и протекает

устойчиво, а освоение потенциала развития сдерживается до момента завершения концентрации управления.

Для потери управления в конгломерате необходимо воздействие на его регионы достаточно мощного фактора, реакция на частотные параметры которого оказывается неэффективной (или невозможной) вследствие низкого быстродействия межрегионального центра по установлению им необходимой для управления глубины идентичности векторов целей в конгломерате. Однако такая потеря управления обратима **при условии**, что в суперсистеме не существует иного центра управления по полной функции общесуперсистемной значимости, готового в любой момент подхватить управление отколовшимися от конгломерата осколками, поскольку осколки в момент выхода из конгломерата не способны к несению полной функции управления общесуперсистемного уровня значимости.

Но этому разрушению и объединению обломков как способу концентрации управления есть объективная альтернатива. Возможен **ВТОРОЙ** путь осуществления концентрации управления — **упреждающее вписывание**. Центр-лидер, обогнавший в развитии каких-то конкурентов или готовящийся выйти раз и навсегда из состояния конкуренции с ними, выявляет их и свои объективные и потенциальные вектора целей; включает в своё информационно-алгоритмическое обеспечение модели их поведения и таким образом информационно-алгоритмически поглощает их структурное и безструктурное управление; на путях их **самостоятельного** объективного развития в матрице возможностей он упреждающе разворачивает свою деятельность так, чтобы “конкуренты”, достигнув определённого уровня развития, сами вливались в его деятельность.

Так он замыкает их центры управления на себя структурным и безструктурным способом и всё время заботится об установлении и поддержании максимальной глубины идентичности векторов целей у себя и у “конкурентов”, которых он объемлет и включает в себя информационно-алгоритмически.

Это с течением времени приводит к тождественности безконфликтного управления, осуществляемого разными центрами без разрушения регионального управления, структур, инфраструктур и элементной базы конкурентов. Происходит **опережающее** построение лидером — концентратором управления — структур и

инфраструктур, которыми в будущем будет пользоваться и он, и как бы “поглощенные” им конкуренты.

В наиболее совершенном виде при упреждающем вписывании всякое действие конкурента или противника не воспринимается вписывающей стороной в качестве ущерба, а приносит ей некоторый положительный эффект.

Упреждающее вписывание опирается на принцип:

Цель оправдыва-Ю-т средства.

В этой «Ю» вся разница: ошибочная цель — почти мгновенный эпизод в длительном процессе применения безошибочных средств, в отличие от разрушения, где заведомо дурные средства пятнают благую цель.

Упреждающее вписывание порождает иерархию структур с минимальным *в сопоставлении с разрушением для интеграции обломков* количеством дефектов во всём её множестве векторов целей. **Упреждающему вписыванию сопутствует и тенденция к формированию соборного интеллекта.** В процессе упреждающего вписывания образуется многорегиональный блок, обладающий колоссальным запасом устойчивости по глубине идентичности во всём его множестве объективных и потенциальных векторов целей в сопоставлении с конгломератом, управляемым межрегиональным центром.

Кроме многорегиональных блоков в суперсистеме могут оказаться регионы, длительное время развивающиеся в информационной изоляции от остальной суперсистемы. Изолированное самостоятельное развитие в таких условиях роднит изолированный регион и блок: они (совместно и порознь) обладают более высоким запасом устойчивости управления по глубине идентичности векторов целей.

Концентрация управления может идти в суперсистеме двумя путями одновременно на каких-то этапах освоения ею потенциала развития, но какие-то центры управления объективно в ней больше склонны к упреждающему вписыванию, а другие — к разрушению управления конкурентов и интеграции обломков.

Поэтому на каком-то этапе процесса концентрации управления суперсистемой, объёмлющей регионы, вероятно столкновение межрегионального конгломерата и многорегионального блока. Результат такого столкновения определяется не совокупной

мощностью ресурсов каждой из конфликтующих сторон, а субъективным фактором, связанным главным образом с блоком.

Блок имеет объективное преимущество перед конгломератом по запасу устойчивости процессов в блоке, обусловленному большей глубиной идентичности объективных и субъективных векторов целей.

Но субъективный вектор целей центра управления блоком (центра обособившегося в блоке) может стать даже антагонистичным к его же объективному и потенциальному векторам целей, прежде всего, — в результате информационно-алгоритмической агрессии межрегионального центра через не контролируемые центром блока контуры управления.

По этой причине блок не застрахован от разрушения его центра управления, общевекторных структур и инфраструктуры в ходе информационной агрессии межрегионального центра.

Но от последствий такой агрессии не застрахован и межрегиональный центр, поскольку вместе с элементными ресурсами блока и его обломками он интегрирует в себя и всю совокупность процессов, объективно протекающих в блоке, подчинённых объективному вектору целей блока. Поскольку объективные вектора целей блока обладают крайне низкой дефективностью, то интеграция блока в конгломерат требует в достаточно короткие сроки внедрить в объективные вектора целей блока дефекты. Для этого необходимо: остановить действие внутривекторных факторов устранения дефектов в векторах целей; и выявить господствующие в блоке вектора целей, поскольку внесение дефектов необходимо проводить в кратчайшее время и прицельно.

Но восприятие объективного вектора целей блока в его соотношении с вектором целей иерархически высшего объемлющего управления вплоть до иерархически наивысшего — дело субъективное и не простое даже для центра управления блоком, а не то что для центра управления конгломератом.

То есть при восприятии возможны ошибки, самой тяжёлой из которых является восприятие блока в качестве конгломерата, подобного собственному. Другими словами, труднее всего оценить вектор ошибки управления по отношению к иерархически Наивысшему, т.е. потенциальный вектор целей блока.

Неидентифицированность (невывявленность) вектора ошибки управления поглощаемой системы — основа непредсказуемости последствий поглощения, т.е. вероятностная предопределённость катастрофического разрешения неопределённостей в собственном управлении конгломерата.

Вторая сторона идентификации векторов целей связана с цейтнотом, в котором оказывается межрегиональный центр в процессе интеграции достаточно обширного блока в конгломерат. Дело в том, что, пока блок управлялся своим центром управления, можно было довольно точно разпознать объективный общецелочный вектор целей и субъективный вектор целей блока, но труднее всего оценить потенциальный вектор целей блока, содержащий реальные возможности, не используемые его центром управления по субъективным причинам.

Цели в векторах всегда связаны с объективными процессами широкого частотного диапазона. Низкочастотные колебательные процессы в природе обычно более энергоёмки, чем высокочастотные однокачественные с ними процессы и поглощают энергию и алгоритмику высокочастотных с течением времени. Кроме того, с высокочастотным процессом может быть информационно-алгоритмически связан низкочастотный процесс, огибающий плавной кривой максимумы или минимумы высокочастотного, примером чего является амплитудная модуляция в звуковом радиовещании¹.

Реакция блока на попытку его интеграции в конгломерат протекает во всех частотных диапазонах взаимодействия. Идентификация низкочастотных процессов (несущих большую энергию) и процессов-оггибающих требует длительного времени, чего

¹ Когда-то это было описано в школьном учебнике физики.

Суть дела состоит в том, что материальный колебательный процесс определённой частоты избирается в качестве средства передачи информации. Амплитуда колебаний в этом процессе управляемо изменяется. Это называется амплитудной модуляцией. В результате, если на записи процесса амплитудные значения соединить плавной огибающей кривой, то огибающая будет представлять собой колебательный процесс, принадлежащий к более низкочастотному диапазону, чем несущий процесс. Процесс-оггибающая и представляет собой информацию, передаваемую несущим процессом.

Это — один из способов передачи звука в диапазоне частот радиоволн. Несущий процесс излучения радиоволн, принадлежащий относительно высокочастотному диапазону (по отношению к диапазону звуковых частот), модулируется звуковой частотой.

нет в цейтноте; либо же требует обращения к структурам внешнего управления, которые длительное время вели наблюдение за блоком и возможно также принимали участие в управлении им и имеют свои виды на будущее в отношении и блока, и конгломерата. При этом дело усложняется и тем, что активизируются процессы, связанные с потенциальным вектором целей блока, интенсивность которых была ничтожна до начала интеграции блока в конгломерат (собственно вследствие этого попытка поглощения блока конгломератом и становится возможной).

Об этих процессах имеет представление не просто внешнее, *а только иерархически Наивысшее по отношению к суперсистеме управление, которому межрегиональный центр пока противится.*

Но глубина идентичности вектора целей иерархически высшего управления и объективного вектора целей блока в силу построения блока методом упреждающего вписывания вероятно глубже, чем у межрегионального центра, поскольку, в отличие от блока, построение конгломерата предполагает и антагонизацию фундаментальной и адаптационной частей информационного обеспечения. Поэтому поддержка блока Свыше более вероятна, чем поддержка Свыше конгломерата.

Обширность векторов целей блока; многократное дублирование без инверсий и антагонизмов одних и тех же целей в разных частных векторах целей в разных фрагментах блока, складывающиеся в течение всего времени существования блока, соизмеримого со временем возникновения автономных регионов и межрегионального центра в суперсистеме; субъективизм восприятия вектора целей со стороны межрегионального центра; действие факторов восстановления автономного центра управления блоком по полной функции (или нескольких центров, осуществляющих параллельное управление в нём и достигающих тождественности управления, произтекающего от каждого из них); вероятностная предопределённость разрешения безкомпромиссного конфликта межрегионального центра с иерархически высшим (объемлющим) управлением — не гарантирует межрегиональный центр от вероятного восстановления управления в блоке по полной функции, причём с более высоким качеством и запасом устойчивости управления, чем прежде. За этим может последовать эффективное вписание конгломерата в блок благодаря низкому запасу устойчивости периферии конгломерата по глубине идентичности векторов целей, поскольку восстановление управления блоком вероятно сопровождается выявлением (идентификацией) причин

потери управления в нём, т.е. агрессия межрегионального центра перестаёт быть тайной для блока. Это тем более правильно, если соборный интеллект блока уже разбужен агрессией конгломерата и его деятельность реально проявляется хотя бы как вспышки, если не как непрерывный устойчивый процесс.

Если же ко времени начала поглощения блока конгломератом в блоке устойчиво функционирует соборный интеллект, ставший новым звеном в иерархически высшем по отношению к элементам суперсистемы управления, то конгломерат просто обречён:

- во-первых, соборному интеллекту блока гарантирована иерархически высшая поддержка;
- во-вторых, любой соборный интеллект сам по себе мощнее, чем сопряжённый интеллект конгломерата, пытающийся подменить собой его соборный интеллект.

Соотношение производительности и ресурсных запасов блока и конгломерата в этой ситуации роли играть не будет, поскольку потеря управления в конгломерате вероятно предопределённо носит характер срыва управления, а регион, отколотый от конгломерата, объективно нуждается в осуществлении полной функции управления общесуперсистемной значимости, к осуществлению которой он сам в момент откола не способен, а блок её может дать. Поскольку дефективность векторов целей в регионах конгломерата поддерживается искусственно, то для повышения запаса устойчивости управления вписываемым в блок регионам блочному центру управления как минимум достаточно не тормозить общесуперсистемных факторов устранения дефектов в их векторах целей, а как максимум — целенаправленно устранять выявленные в регионах дефекты.

Действия блока по отношению к регионам конгломерата являются теми же действиями, которые межрегиональный центр управления вынужден будет предпринять и сам для сохранения себя в конфликте с иерархически высшим (объемлющим) управлением, предполагающим освоение потенциала развития суперсистемы. Поэтому в своих действиях, проводя упреждающее вписывание, блок не противоречит тенденциям освоения потенциала развития; действия же межрегионального центра в прошлом и в перспективе противоречат этой тенденции. Это и проявляется в упреждающем вписывании высокочастотных процессов в низкочастотные; если этого не делать, то высокочастотные, не вписанные процессы, порождают модулирующие их (объемлющие) не управляемые

низкочастотные процессы, что выливается в неорганизованный выброс энергии с разрушением структур суперсистемы, её элементной базы, потерей ею информации. Выглядит это как срыв управления и по своему существу является разновидностью катастрофического разрешения неопределённостей вследствие ошибочности в решении задачи о предсказуемости поведения (или отказа от решения такой задачи).

Во избежание этого процесс управления должен идти в согласии с иерархически Наивысшим управлением, которое необходимо уметь выделить во множестве информационных потоков *просто внешнего управления* в отношении суперсистемы и не отвергать его предупреждений, целесообразность которых может быть даже непонятной на уровне информированности суперсистемы.

* * *

По отношению к обществу, рассматриваемому как суперсистема, это означает, что алгоритмика упреждающего вписывания должна развёртываться, ориентируясь на переход к человеческому типу строя психики как к единственно нормальному для людей. **В этом случае — она наиболее эффективна в смысле достижения целей и необратимости результатов, поскольку развёртывается в русле Промысла и при прямой и опосредованной поддержке иерархически Наивысшего всеобъемлющего управления.**

Тем не менее, и носители демонического типа строя психики могут в своём развитии выйти на осуществление ими концентрации управления методом упреждающего вписывания. Однако в этом случае у них будут неизбежны конфликты с иерархически Наивысшим всеобъемлющим управлением как при осуществлении управления в пределах их автономного региона суперсистемы, так и за его пределами в границах суперсистемы в целом. При развёртывании алгоритмики упреждающего вписывания на основе демонического типа строя психики, при её неоспоримо более высокой эффективности, чем у алгоритмики разрушения и поглощения обломков, она неизбежно будет приводить к срывам управления, ввергающим её приверженцев в катастрофу, из которой нет выхода, либо ставящим их на грань такой катастрофы.

Дело в том, что разрушение автономных регионов и формирование конгломерата — более очевидное и более слабое зло, нежели формирование блока методом упреждающего вписывания на

основе демонического типа строя психики: Благодаря низкому качеству управления в конгломерате, низкому запасу устойчивости управления в нём перейти от конгломерата к блоку и целостной суперсистеме, в которых господствует человеческий тип строя психики, проще, нежели от блока, в котором господствует демонический тип строя психики.¹

¹ В истории нынешней глобальной цивилизации выделенный звёздочками текст позволяет понять некоторые особенности течения второй мировой войны XX века.

Российская империя представляла собой блок, переживавший кризис управления, поскольку субъективный вектор целей его центра управления не совпадал с объективным общеплочным. Это открыло возможность осуществить попытку разчленения России и поглощения её обломков в Евро-Американский конгломерат. Тем не менее, СССР под руководством И.В.Сталина по прежнему был блоком, в котором происходил процесс преодоления дефективности векторов целей: субъективного вектора центра управления и общеплочного объективного.

Япония представляла собой автономный регион, по характеру управления близкий к блочному типу, но на основе демонического типа строя психики.

Германия была частью конгломерата, в котором имитировалась попытка перейти к блочному характеру управления. Она оказалась достаточно успешной для того, чтобы спровоцировать Японию на вступление в союз с Германией, на крайне невыгодных для неё условиях.

В этих условиях агрессивный потенциал Японии (ею был напечатан тираж денежных знаков для регионов Дальнего Востока СССР, которые предполагалось захватить) разрядился на США усилиями внутреннего масонства Евро-Американского конгломерата, искавшего повода для вступления США в войну на стороне противников Германии, и спецслужб СССР при личном участии И.В.Сталина и Л.П.Берии в управлении периферией советской разведки в США.

В итоге войны казалось бы победил Евро-Американский конгломерат. Блок Японии с управлением на основе демонического типа строя психики оказался на грани катастрофы, от которой его удержало заступничество лично И.В.Сталина, категорически отказавшегося причислить японского императора к военным преступникам. Это не позволило заправилам Евро-Американского конгломерата ликвидировать монархию в Японии и лишить её своей национальной духовной сути подобно тому, как это произошло по завершении первой мировой войны XX века с Турцией в результате прихода к власти масонского режима Ата-Тюрка. В результате этого Япония сохранила потенциал дальнейшего самобытного развития.



При этом процесс поглощения блока конгломератом может сопровождаться попыткой навязать блоку конгломератные стереотипы распознавания иерархически высшего по отношению к суперсистеме в целом управления. Успешность этой попытки зависит от вектора целей и устойчивости процесса иерархически высшего управления, общего по отношению к блоку и конгломерату, а именно — что оно предпочтёт на данном этапе:

- ускоренную концентрацию управления со стороны конгломерата, дабы потом низвергнуть структуры управления им;
- формирование соборного интеллекта в блоке с поглощением конгломерата в блок до завершения концентрации управления по конгломератно-межрегиональному способу;
- обучение соборного интеллекта блока добру на примере агрессии конгломерата.

В целом же в *ходе освоения потенциала развития суперсистемы* протекает процесс вытеснения примитивных схем управления более развитыми, обеспечивающими более высокое качество управления в смысле высвобождения ресурсов. При этом структурное и безструктурное управление становятся неразличимыми.

Ранее было показано, что текущие элементные запасы устойчивости суперсистемы, а следовательно и её производительность, тем выше, чем меньше информационное состояние памяти элементов в процессе их функционирования отличается от опыта памяти суперсистемы в целом, накопленного за всё время её пребывания в среде. К этому можно добавить: *и чем быстрее доступны каждому из элементов в процессе его деятельности свободные интеллектуальные ресурсы суперсистемы.* Это предполагает высокое быстродействие и пропускную способность каналов информационного обмена между элементами по отношению ко времени, необходимому для обслуживания элементами частной цели, стоящей перед каждым из них.

Но главное состоит в том, что при видимости победы Евро-Американского конгломерата, продолжилось самобытное развитие блока России, а конгломерат продолжал и продолжает двигаться к кризису управления по методу вмешательства в чужие дела, разрушения управления в сопредельных регионах и поглощения обломков.

Пользование внешней информацией, выходящей за пределы возможностей собственного информационного обеспечения элемента, должно вероятностно предопределять более высокое качество его деятельности, чем игнорирование её. Именно по этой причине замусоривание информационной среды суперсистемы ложной информацией соответствует разрушению целостного управления суперсистемой и является средством концентрации управления методом разрушения с последующим поглощением обломков. Разпространение ложной информации, однако, позволяет иногда быстро устранять некие текущие ошибки управления, но дальнейшее развитие процесса сопровождается возникновением ошибок управления, вызванных именно этой ложной информацией, которая никуда из суперсистемы не исчезает и на каком-то этапе становится основой ошибочного управления при извлечении ложной информации из памяти.

Именно по этой причине в обществе нет разницы между ложью из своекорыстия и “благотельной” ложью “во спасение”, хотя общество этого и не понимает и лжёт безбожно. Кроме того, “благотельная” безкорыстная ложь одного “во спасение” может оказаться “водой” на мельницу чьего-то своекорыстия.

Поэтому, когда заведомо ложная информация распространяется в суперсистеме, то процесс освоения её потенциала сдерживается ею, становление соборного интеллекта тормозится, качество управления падает. И это приводит к вопросу об устойчивости управления в условиях, когда в замкнутую систему возможно поступление недостоверной информации, а также когда недостоверная информация действительно попадает в систему.

Всё разнообразие процессов управления можно соотнести с тремя типами алгоритмов выработки поведения замкнутой системы.

Во всех ниже рассматриваемых случаях речь идёт об управлении по полной функции в ранее определённом смысле этого термина.

ПЕРВЫЙ тип алгоритмов выработки управляющего решения (поведения) показан на рис. 1.



Рис. 1. АЛГОРИТМ УПРАВЛЕНИЯ, ПОДЧИНЁННОГО НЕПРЕРЫВНО МЕНЯЮЩИМСЯ ПОТРЕБНОСТЯМ СИОМИНУТНОСТИ

Входной поток информации (внешние и внутренние обратные связи) поступает в преобразователь, где на основе сиюминутно текущей информации вырабатывается текущее управленческое решение, которое передаётся к исполнительным органам.

Возможны такие варианты сочетания входного потока информации и характеристик преобразователя информации, вырабатывающего управленческое решение, в результате которых «самоуправляющаяся» таким образом система в действительности оказывается управляемой извне, если кто-то подаёт на её вход соответствующий поток информации, предвидя реакцию преобразователя на каждый из её вариантов.

Но даже если такого управления извне и нет, то, непрерывно реагируя на сиюминутность и подчиняя текущей сиюминутности почти все свои ресурсы, система оказывается не в состоянии устойчиво ориентироваться на долгосрочную перспективу и, как следствие, — работать на её осуществление.

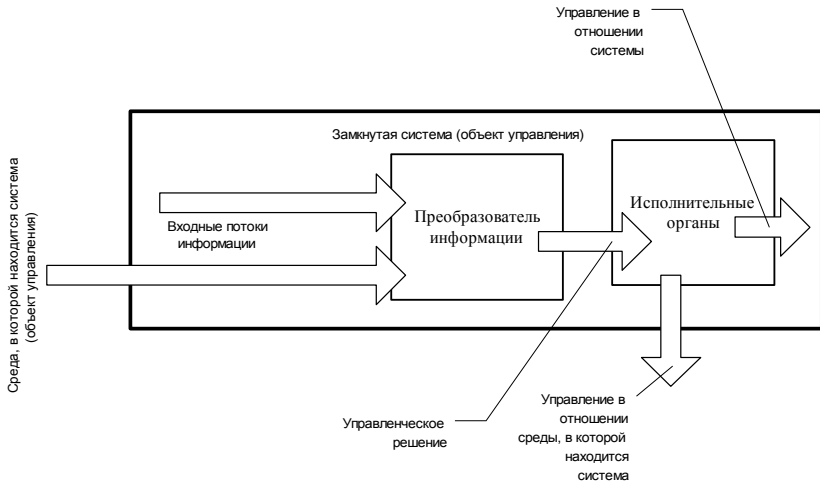
Для того чтобы устойчиво ориентироваться на длительную перспективу и устойчиво работать на её достижение, эту определённую перспективу необходимо помнить в каждый миг обработки сиюминутно поступающей информации в процессе выработки и осуществления управленческого решения.

Если это достигнуто, то управление протекает по алгоритмам второго и третьего типов.

ВТОРОЙ тип алгоритмов управления показан на рис. 2.



Рис. 2 АЛГОРИТМ УПРАВЛЕНИЯ, НА ОСНОВЕ ВКЛЮЧЕНИЯ ПОТОКА ТЕКУЩЕЙ ИНФОРМАЦИИ В ПАМЯТЬ СИСТЕМЫ

Входной поток информации, попадая в систему, прежде всего загружается в её память. Преобразователь информации, вырабатывающий управленческое решение, осуществляет выборку информации из памяти, соотнося накопленную памятью информацию с непрерывно поступающей информацией. Управленческое решение вырабатывается по существу на основе всей информации памяти, вследствие чего система сохраняет в управлении устойчивую ориентацию на цели долгосрочной перспективы. Она оказывается способной их достичь потому, что не теряет долгосрочных целей в процессе выработки и осуществления управленческих решений в потоке текущей информации. Отфильтровывая на основе информации памяти дестабилизирующую стратегическое управление высокочастотную составляющую всевозможной «суэты», подчиняясь которой в алгоритмах первого типа, система теряет цели долгосрочной перспективы и уклоняется от них в процессе управления, управляясь в русле алгоритмов третьего типа, система сохраняет устойчивость работы.

Тем не менее, при непосредственной загрузке в память поступающей текущей информации возможны поражения

содержимого памяти и её структурной организации, аналогичные по своему характеру поражениям компьютерными вирусами файловой системы жёсткого диска и информации файлов, в ней хранящихся. Они могут затрагивать как базы данных, так и алгоритмы, на основе которых преобразователь информации вырабатывает управленческое решение.

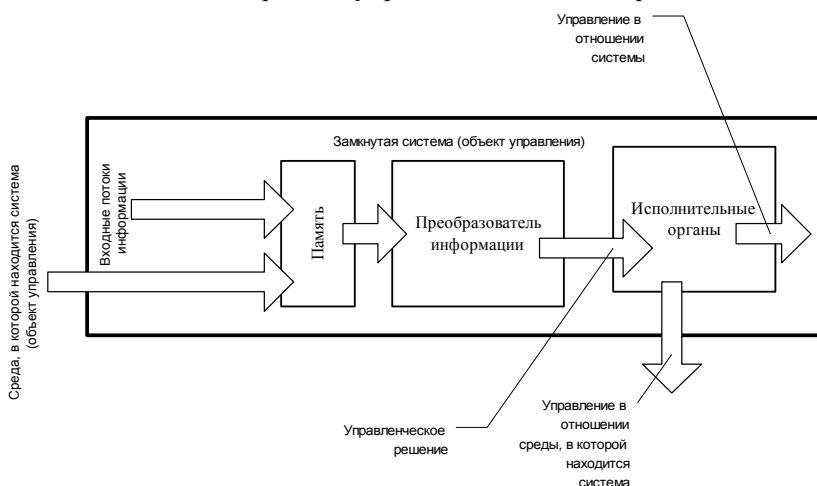
Иными словами, необходима защита памяти, — из которой преобразователь черпает необходимую информацию в процессе выработки управленческого решения. Это приводит к алгоритму третьего типа.

ТРЕТИЙ тип алгоритмов управления показан на рис. 3.

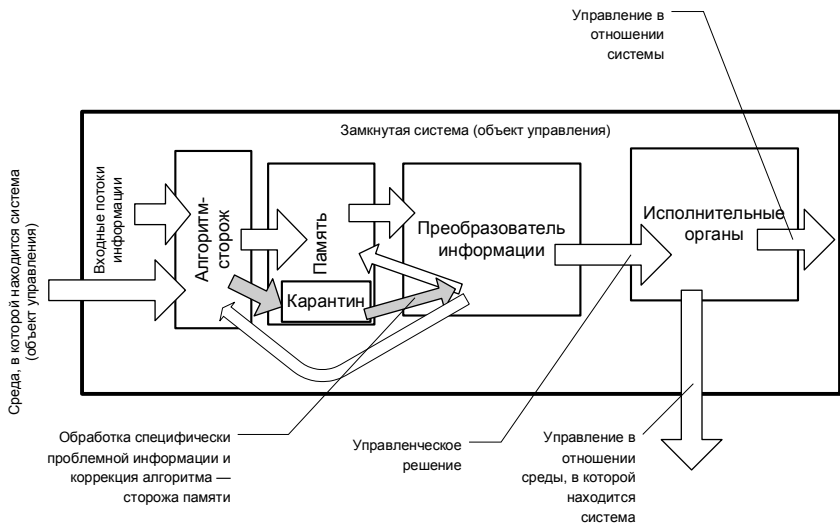

*Рис. 3 АЛГОРИТМ УПРАВЛЕНИЯ С ЗАЩИТОЙ ПАМЯТИ СИСТЕМЫ
ОТ НАКОПЛЕНИЯ НЕДОСТОВЕРНОЙ ИНФОРМАЦИИ*

В нём всё происходит, как и во втором типе, но перед загрузкой в память входного потока информации он пропускается через алгоритм-сторож, который выявляет недостоверную и сомнительную информацию, в том числе и попытки прямого и косвенного (опосредованного) управления извне, для того, чтобы выработка управленческого решения основывалась только на информации, признанной достоверной. В тех случаях, когда возникают затруднения с определением качества информации, алгоритм — сторож памяти — помещает её в специализированную область памяти, показанную на рис. 3 блоком, названным «Карантин», для

последующего выяснения её достоверности. Алгоритм, показанный на рис. 3, предполагает, что блок под названием «Преобразователь информации» обладает в системе наивысшими полномочиями. Потому он может перемещать информацию из «Карантина» в область нормальной «Памяти» и изменять «Алгоритм — сторож памяти» по мере накопления системой опыта взаимодействия со средой, что требует в процессе управления переоценки содержимого памяти по категориям «достоверно», «ложно», «сомнительно», «не определённо».

Бросающаяся в глаза разница в поведении систем, управляющихся на основе алгоритмов первого типа и алгоритмов второго и третьего типов, состоит в том, что изменение входного информационного потока в алгоритмах первого типа вызывает немедленное (по отношению к быстрдействию «Преобразователя информации») изменение управления; в алгоритмах второго и третьего типа изменение входного потока информации может вообще не вызвать никакого видимого изменения в управлении либо может вызвать изменения в управлении спустя какое-то, подчас весьма продолжительное, время. Если же в алгоритм выработки управленческого решения включается прогноз поведения системы (используется схема «предиктор-корректор»), то изменение управления может упреждать изменение потока входной информации. Однако, несмотря на такое извне видимое безразличие в поведении системы по отношению ко входному потоку информации, в алгоритмах второго и третьего типов входная информация не игнорируется. В сопоставлении их с алгоритмами первого типа в них она обрабатывается иначе: так, чтобы она была подчинённой достижению целей долгосрочной перспективы или, чтобы на её основе выявилась невозможность достижения системой ранее определённой для управления ею перспективы¹.

Алгоритмы третьего типа из числа описанных обладают наивысшей помехоустойчивостью как по отношению к высокочастотным шумам среды и собственным шумам системы, так и по отношению к попыткам управления системой извне, направленным на то, чтобы подчинить себе управление на основе

¹ Последнее требует переориентации системы на другие цели или обзывает к её ликвидации за ненадобностью.

деятельности её собственного преобразователя информации или исключить его из процесса управления.

Вынужденность перехода в управлении от алгоритма третьего типа к алгоритму первого типа под давлением обстоятельств должна рассматриваться как чрезвычайная ситуация, аварийный режим управления, в котором первоприоритетной задачей управления является выявление внутренних резервов системы и резервов внешних обстоятельств, использование которых позволяет возстановить нормальное управление по алгоритму третьего типа.

Только это позволяет реализовать запас устойчивости системы, поддерживая в течение некоторого времени управление по алгоритмам первого типа. При принципиальном отказе перейти от алгоритмов управления первого типа к алгоритмам управления третьего типа, запас устойчивости системы необратимо изчерпывается. По существу такая стратегия управления является гарантированным переносом необратимой катастрофы в будущее. Эта стратегия достаточно часто находит своё выражение в общеизвестной фразе: «Некогда тут думать и обсуждать! — работать надо: сами видите, какие обстоятельства сложились». Но приверженность этой стратегии приводит к тому, что катастрофа неизбежно наступает, если обстоятельства не изменяются сами собой. Этого, как известно, не бывает, поскольку обстоятельства изменяются под воздействием того или иного управления.

Когда заведомо недостоверная информация в суперсистеме отсутствует либо в ней господствуют алгоритмы управления третьего типа, эффективность которых достаточна, то (в случае освоения потенциала быстроедействия и пропускной способности каналов информационного обмена) все структуры в иерархической лестнице — от элемента до суперсистемы — становятся субъективно неустойчивыми. Субъективная неустойчивость понимается в том смысле, что, если структура, несущая какую-то информацию и алгоритмику, сталкивается с непомерным для неё давлением среды, то *исходя из повышения качества управления суперсистемой в целом*, может оказаться выгоднее перераспределить информационно-алгоритмическую нагрузку элементов суперсистемы. Это под силу только для соборного интеллекта, мощного внешнего управления и иерархически Наивысшего управления.

Поскольку неопределённое внешнее управление может быть и агрессивным по отношению к суперсистеме и её элементам, то вопрос о различении источников внешних информационных потоков в процессе самоуправления суперсистемы — вопрос № 1 всегда.

3.13.8. Взаимно вложенные суперсистемы с виртуальной структурой

Когда суперсистема выходит в режим устойчивого самоуправления ею со стороны соборного интеллекта, различающего иерархически Наивысшее управление от внешних информационных вторжений и обеспечивающего эту способность и на уровне организации составляющих его интеллектов, она осваивает потенциал развития в кратчайшее время. Изнутри суперсистемы это состояние воспринимается как отсутствие конфликтов самоуправления элементов суперсистемы и их объединений и максимальный уровень защищённости от давления среды, через которую протекает иерархически высшее объемлющее управление.

Общность в процессе самоуправления элементов информационно-алгоритмической и интеллектуальной базы¹ суперсистемы, в сочетании с господством *интеллектуальных схем управления предиктор-корректор* на уровне суперсистемы в целом и вложенных в неё иерархических уровнях, делают несущественной мгновенную её структурно-иерархическую упорядоченность, стирают различие между структурным и безструктурным управлением и процесс видится как взаимная вложенность гибких (виртуальных) структур в общесуперсистемной схеме предиктор-корректор соборного интеллекта.

Повторное обращение к вероятностной памяти с одним и тем же вопросом на этом этапе будет давать в одинаковой обстановке всё меньше разбросов ответов. Но это будет не шаблонность автомата, соответствующего уровню фундаментальной части информационного обеспечения, а оптимальное в некотором смысле решение в данных условиях при данном уровне развития суперсистемы. И то, что воспринимается как “шаблонность решений”, может быть целевым отказом от решений, уступающих оптимальному в данных условиях внешней обстановки и при достигнутом внутреннем уровне развития.

¹ Подразумевается возможность порождения соборного интеллекта.

По завершении освоения потенциала развития суперсистема может служить одной из основ для следующего шага эволюции.

После введения понятия взаимная вложенность суперсистем изложение достаточно общей теории управления вряд ли может быть чем-либо иным, кроме как своего рода «описанием устройства и принципов работы органа». Для того, чтобы быть органистом, знать устройство данного инструмента необходимо, но нужна ещё техника игры, репертуар, вкус, в основе чего лежит потенциал развития музыканта, чей организм в свою очередь является взаимным вложением суперсистем, построенных на клетках, физических полях, информационных и энергетических потоках. Если же не знать «устройства органа» и не играть на нём, то кто-то на “рояле в кустах” будет играть препротивные “пьесы”, от которых некуда будет деться.

Это означает, что необходимо не только воспринимать поток событий жизни своими чувствами и вниманием, но и выработать систему образно-логических представлений о процессах управления как таковых. Мы живём в такое время, когда это проще всего сделать на основе инструмента, получившего название «метод динамического программирования» (ему посвящён одноимённый раздел в ч. 2 настоящего издания).

3.14. Вхождение в управление

Осталось рассмотреть вхождение в **управление**. В большинстве случаев сознание обращается к проблемам управления жизненными обстоятельствами, ситуациями, проблемам самообладания, умения вести себя (и т.п. слова об одном и том же), столкнувшись с трудностями, неудачами, разочарованием, *то есть не в самое комфортное для себя время — большей частью в разнородных “стрессовых” ситуациях*. Тем не менее, Бог не возлагает на человека ничего сверх того, что тот может вынести, и потому лучшее, что можно сделать в такого рода обстоятельствах:

- ⇒ Прежде всего остановить собственную суету, всплывающую из бессознательных уровней внутренне конфликтной, неупорядоченной психики и прорывающуюся в неё из коллективной психики, в которой так или иначе соучаствует каждый индивид.

- ⇒ Остановив суету, необходимо, памятуя о том, что Вседержитель не ошибается, без эмоций уныния либо бессмысленного восторга воспринять то приходящее, что ранее было названо *вектором состояния*.
- ⇒ После этого необходимо вспомнить, как этот *вектор состояния* изменялся в прошлом в течение по возможности наиболее длительного срока времени на объемлющем его информационном фоне.
- ⇒ Это даст видение картины взаимной вложенности частных процессов и причинно-следственных связей в их совокупности, т.е. взаимные связи “лично-бытовой” и информации общественной в целом значимости, по нравственно обусловленному произволу относимой к двум категориям: «Хорошо» и «Плохо».
- ⇒ Во всём этом необходимо выделить общее внешнее управление, а в нём попытаться выделить иерархически Наивысшее — непосредственно исходящее от Вседержителя, во всех без исключения случаях поддерживающего то, что принадлежит категории «*объективного* Хорошо»: Устраняй зло тем, что есть лучшего (метод «*клин клином вышибают*» не применяется, хотя его сторонникам попустительствуют Свыше до срока с целью вразумления и их самих, и окружающих).
- ⇒ Памятуя об иерархически Наивысшем управлении Вседержителя, всегда отвечающего на зов, обращённый к Нему, попытаться решить прогнозную задачу многовариантного возможного течения событий: Бог даёт доказательство Своего бытия непосредственно каждому отвечая молитве в соответствии с её смыслом «Языком» жизненных обстоятельств, к которому необходимо быть внимательным, чтобы понять смысл его «фраз».
- ⇒ После этого следует либо подчиниться ходу процессов, приняв их течение как данность; либо, приняв на себя ответственность, оказать воздействие на их течение в соответствии со своим вектором целей в отношении всей совокупности частных процессов, описываемых вектором состояния.

⇒ При этом главное увидеть **милость** иерархически Наивысшего всеобъемлющего управления Вседержителя, дабы свой вектор целей не был антагонистичен Наивысшей милости, а внесение своего вклада в течение взаимной вложенности процессов стало бы частичкой милости, несомой иерархически Наивысшим всеобъемлющим управлением. В этом случае и информационные потоки иерархически Наивысшего всеобъемлющего управления будут необходимой помощью, а не препятствием в деятельности человека.

Но даже следуя этому, тем не менее, придётся некоторое время терпеть безстрастно, без суеты и эмоциональных срывов, дабы не пережигать понапрасну энергию в бессмысленности, пока не прекратится последствие нравственно и этически обусловленных ошибок своего прошлого поведения, в которых обычно выражается либо непомерная самонадеянность индивидов, забывших о целостности и иерархичности Мироздания и Всевышнем; либо выражается перекалывание ими предназначенных им Свыше ответственности и забот на окружающих, в том числе и на высших в Объективной Реальности, т.е. это — расплата за иждивенчество. Это касается дел как личных, так и коллективных, народных и общечеловеческих.

«Ты правишь, но и тобой правят», — говорил Плутарх — историк, бывший “по совместительству” верховным жрецом Дельфийского оракула храма Аполлона¹.

¹ В 1991 г. было несколько рабочих редакций Достаточно общей теории управления. Одна из них заканчивалась теми же словами, что и опубликованная в 1992 г.: «Ты правишь, но и тобою правят», — говорил Плутарх, которыми начинается комментируемый в этой сноске абзац.

Вторая продолжала этот текст так:

«Ты правишь, но и тобою правят», — говорил Плутарх. И это правильно, поскольку прямые связи одного с точки зрения другого являются обратными, а обратные, соответственно, — прямыми. Из них двоих управление осуществляет тот, кто больше знает и глубже понимает, и потому способен чужую концепцию управления в отношении себя вписать в более общую концепцию самоуправления их двоих как единой целостной системы. Этот вывод справедлив как по отношению к индивидуальным, так и по отношению к соборным интеллектам.

Третья редакция продолжала этот текст так:



Если в таком взаимовложенном процессе «правления» имеет место конфликт управлений двух (или более) субъектов, то кто-то из конфликтующих сторон действует вне русла Промысла в пределах попущения (возможно, что не только против других, но и против Промысла). Но и в ситуации отсутствия конфликта прямые связи любого из них с точки зрения других — обратные связи, а обратные связи любого одного — прямые связи других. И соответственно в такого рода процессах управления системой, определённой по составу субъектов и объектов управления, в действительности управляет тот, кто оказался способен организовать самоуправление системы в целом в объемлющих её процессах в приемлемом для себя режиме; т.е. тот, кто оказывается в состоянии концепцию управления в отношении себя принять и вписать в объемлющую её концепцию управления системой как единым целым.

Поэтому если не забывать о Вседержительности, то на занимаемом им месте в иерархии взаимной вложенности управления социальных и внесоциальных структур и процессов лучше управляет — *собой прежде всего* — тот, кто отличает иерархически Наивысшее управление от внешнего или внутреннего наваждения и не препятствует Высшему, а осознанно снижает Его волю вниз по контурам внутриобщественного управления как милость, ускоряя процесс перехода к человечности, делая его прямым возхождением, а не мучительной цепью падений, топтаний на месте и валяний во всевозможной грязи; не говоря уж о том, что недостойно, располагая возможностями человека, сознательно уклониться от своего *долга перед другими* в Объективной Реальности, продолжая оставаться человекообразным недолюдком и зная это. Но такое упорствование при знании о своём несоответствии уже занятому фактически положению самоубийственно.

«Ты правишь, но и тобою правят», — говорил Плутарх. И это правильно, поскольку прямые связи одного с точки зрения другого являются обратными, а обратные, соответственно, — прямыми. Из двоих управление осуществляет тот, кто больше знает и глубже понимает и потому способен чужую концепцию управления вписать в свою более общую концепцию.

При подготовке типографского издания в 1992 г. внутреннюю процедуру ВП СССР согласования текстов различных рабочих редакций прошла первая, которая оставляла слова Плутарха без каких-либо пояснений.

Теория управления была названа «ДОСТАТОЧНО общей», а не просто «общей» потому, что предложенная редакция достаточна для того, чтобы с введёнными в ней понятийными категориями однозначно связать объективные разнокачественности, свойственные всякой отрасли деятельности. Соответственно это позволяет развернуть частную прикладную теорию управления, а на её основе — управленческую практику во всякой отрасли деятельности. При этом по отношению ко всей совокупности отраслей человеческой деятельности *достаточно общая теория управления* предстаёт в качестве языка междисциплинарного общения. Для краткости мы иногда пользуемся оборотом «общая теория управления», во всех случаях подразумевая *достаточно общую теорию управления*¹. Уточнение «достаточно общая» по отношению к теории управления необходимо, поскольку *общая (абсолютная без каких-либо ограничений) теория управления* — достояние Всевышнего точно также, как и Его Вседержительность. Человек же несамодостаточен в выборке информации из потока событий Жизни и ограничен в возможностях её преобразований и переработки, поэтому теория управления в обществе не может быть «общей» (абсолютной, не ограниченной), но должна быть достаточной для разрешения разнородной проблематики в русле Божиего Промысла, каковому качеству (на наш взгляд) достаточно общая теория управления в существующих редакциях (первой 1991 г., и второй 1998 — 2003 гг.) удовлетворяет.

* * *

Возможно, что после прочтения достаточно общей теории управления у читателя возникло некоторое непонимание. К.Пругков сказал: *“Многие вещи нам непонятны не потому, что наши понятия слабы; но потому, что сии вещи не входят в круг наших понятий”*.

То есть дело в отсутствии в психике необходимых стереотипов распознавания явлений и формирования их образов. Поэтому надо

¹ Соответственно, если кто-то пользуется термином «общая теория управления» без каких-либо ограничений как оглашённых, так и по умолчанию, то в конечном итоге это — выражение демонических «Я-центричных» притязаний на самодостаточность человека в качестве «вседержителя».

взять ручку и бумагу и перечитать материалы вторично, рисуя **для себя** схемы и образы категорий и состояний объектов, замкнутых систем, их иерархий и суперсистем в процессах их взаимодействия. Если сказано, что вектор целей — список, то надо разписать для себя некий список; если сказано, что вектор состояния повторяет по содержанию вектор целей и сверх того включает в себя информационно связанные параметры, то рядом с вектором целей следует изобразить вектор состояния; продолжая такое изображение, сопровождающее наше изложение информации, можно получить рисунок, подобный приведённому ниже рис. 4.

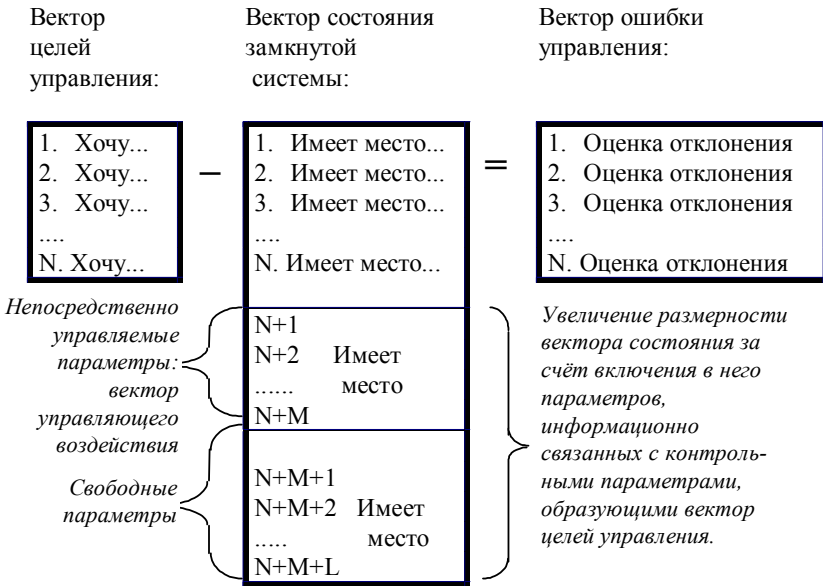

- 1, ..., N — Контрольные параметры замкнутой системы в порядке, обратном вынужденному отказу от осуществления избранных *определённых* целей;
- N+1, ..., N+M+L — Информационно связанные с контрольными параметры;
- N+1, ..., N+M — Непосредственно управляемые параметры (вектор управляющего воздействия); также возможен частный случай, когда все или некоторые непосредственно управляемые параметры имеют индексы, не превосходящие N.
- N+M+1, ..., N+M+L — Свободные параметры, все объективно возможные значения которых признаются допустимыми.

Рис. 4. СТРУКТУРИРОВАНИЕ ИНФОРМАЦИИ, ОПИСЫВАЮЩЕЙ ПРОЦЕСС УПРАВЛЕНИЯ.

То же касается и более сложных вопросов: если сказано, что информационное обеспечение организовано иерархически двухуровневым образом, то надо помочь рисунком своему образному мышлению, если оно не справляется с работой без рисунка. В этом

нет ничего унижительного или стеснительного: просто все мы выросли в эпоху, когда дисциплина, культура мышления у людей не только не воспитывалась целенаправленно с детства, но целенаправленно извращалась, чтобы поставить их в зависимость от хозяев системы толпо-“элитаризма”. И если кто-то может перемножать 5-значные числа в уме, а кто-то только в столбик, то дело прежде всего в различии внутренней дисциплины мышления обыкновенных здоровых людей.

Но этот пример касается абстрактно-логического мышления. Перемножая в столбик, мы помогаем своему недисциплинированному абстрактно-логическому мышлению сконцентрироваться и решить задачу. Рисуя картинки по ходу чтения, мы точно также помогаем своему недисциплинированному предметно-образному мышлению сконцентрироваться и тоже решить задачу по формированию отсутствующих стереотипов, расширению круга своих понятий. **Дело может идти туго: по 5 — 6 страниц в день от силы, но главное, чтобы оно шло.**

Для понимания безструктурного управления, в основе коего лежат вероятностные предопределённости, достаточно ознакомиться с понятийным аппаратом теории вероятностей и математической статистики по любому учебнику, не вдаваясь в подробности доказательств. Описание процессов в суперсистемах легче всего проиллюстрировать социологическими примерами. Этого мы сознательно избегали по следующим причинам: во-первых, таких примеров можно много найти в жизненной реальности; во-вторых, после того как освоен понятийный и терминологический аппарат, предшествующий описанию процессов в суперсистемах, там не появляется никаких новых понятий: всё — комбинаторика, игра на основных, ранее введённых, категориях теории управления и детерминированно-вероятностной модели интеллекта.

И главное: из всего не должно делать догмата или канона, поскольку знание — не столько слова и картинки, а то, на что указывают словами. Наше знание и наше слово едины для нас. Слово написанное — **мёртвое для читающего**, пока он не о-СВОИ-т то, на что ему указали словами. Но тогда он, может быть, найдёт лучшие слова, единые с его знанием. Поэтому каждый читающий должен с-**ТРОИТЬ** целостность своего видения мира сам, дабы проверить нас и уберечь от наших ошибок себя, а своё видение мира проверить жизнью; строить — возсоздать в себе восприятие триединства:

материя — образность (информация) — мера (предопределение; слово, как оболочка понятия). Достаточно общая теория управления в такого рода деле — пустая форма, мера, алгоритм, который может быть скелетной основой целенаправленной деятельности; а может не быть — кто как пожелает. Но пусть вообразит “бытие” любого высокоразвитого организма в котором мгновенно размягчился, исчез или деформировался скелет: ...но именно таково аморфное состояние алгоритмики психики большинства.

Первая редакция ДОТУ: февраль 1991 г.
Вторая редакция: осень 1992 г.
Уточнения: март — апрель, июнь 1998 г.,
26 ноября 2002 г. — 10 января 2003 г.;
28, 29 февраля 2004 г.;
22 июня 2004 г.;
27 мая — 26 июня 2011 г.

IV. УПРАВЛЕНИЕ В ГЛОБАЛЬНОМ ИСТОРИЧЕСКОМ ПРОЦЕССЕ

*Многие вещи нам не понятны не потому,
что наши понятия слабы; но потому, что эти
вещи не входят в круг наших понятий.*

Ж. Фрутков.

Тезис марксизма о том, что государство является *исключительно* орудием подавления правящим классом всех прочих, одноклассов, и потому сделанный на его основе вывод об отмирании государства вместе с изкоренением эксплуатации человека человеком в высших фазах развития общества представляется по существу ошибочным при взгляде на историческое развитие с позиций теории управления, рассматривающей общество как суперсистему, осваивающую потенциал развития. Государство сохранится, но изменит характер своей деятельности, освободившись от многих изживших себя функций.

В первобытных обществах колдуном, шаманом, жрецом мог стать далеко не каждый, а только тот, кто мог ПРАКТИЧЕСКИ доказать обществу свою способность к этому, ныне “мистическому”, виду общественно полезной деятельности, вполне удовлетворявшей тогдашние потребности современников.

Уже в первобытном обществе — объекте управления — произошло выделение специализированного внутриобщественного образования — системы управления: шаманско-старейшинской структуры, устойчиво существовавшей при смене поколений.

В состав таких структур входили те, кто долго и праведно жил, много помнил, был опытен и мудр. Они являлись своего рода общественной памятью и могли на основе прошлого опыта сформировать концепцию решения возникающих проблем. Кроме них, в структуру входили те, кто обладал способностью пророчить будущее и управлять им вне зависимости от рассуждений на основе имеющегося своего и чужого прошлого личного опыта, т.е. “шаманы”. Каждый человек имеет те или иные суждения о будущем: во многих первобытных обществах существовали устойчивые обычаи, ритуалы, ориентированные на выявление прозорливцев с

целью дальнейшего их специального воспитания для выполнения ими в последующем наиболее общественно значимых функций.

Первобытное общество управлялось по схеме предиктор-корректор. Шаманско-старейшинская структура оценивала состояние природы и общества. На основании опыта прошлого и шаманских прогнозов будущего эта структура соотносила с ними цели общественной деятельности, формировала концепцию их достижения и проводила её в жизнь. В силу того, что общество было ещё безклассовым, шаманско-старейшинская структура служила интересам всего общества и была открыта для вступления в неё представителям всех семей и кланов, но в зависимости от реальных, а не мнимых заслуг перед обществом каждого из них.

В процессе классового разлоения общества шаманско-старейшинская структура распалась: шаманство трансформировалось в жречество, имеющее свои структуры, в том числе и тайные; старейшинство трансформировалось в “элиту”, ставшую социальной базой структур государственного аппарата. Остальное общество оказалось в сфере сельскохозяйственного и ремесленного производства и в сфере обеспечения продуктообмена (купцы). Это соответствует 4-х — 5-кастовому делению многих древних обществ.

В информационном отношении общество распалось на три части.

ЖРЕЧЕСТВО-ЗНАХАРСТВО. Оно стало хранителем **ФАКТОЛОГИИ** знания и **МЕТОДОЛОГИИ** получения нового знания. На каком-то этапе оно перестало нуждаться в “пророках из толпы”, видимо, освоив содержательную сторону того, что мы сейчас знаем как различные культуры йоги в Индии. Жречество отгородилось от общества тем, что для него вероучение общества и соответствующий культ были мнемонической системой хранения информации, иносказания и “мистика” которой защищали монополию на Знание от несанкционированного доступа “толпы”, т.е. всего остального общества. По мере того, как этот процесс развивался, подстёгиваемый всё более ярко выраженным эгоизмом, жречество проявляло вседозволенность по отношению к остальному обществу и постепенно, противопоставляя свою отсебятину Промыслу Божиему, утрачивало способность к жизнеречению и вырождалось в иерархию *социального знахарства*, манипулировавшего обществом, хотя и сохранило наименование «жречество».

“ЭЛИТА”. Она получала от знахарства только ФАКТОЛОГИЮ знания *в части, её касающейся*¹ в практической её деятельности: готовые рецепты, иносказания, пророчества, но не МЕТОДОЛОГИЮ обретения новых знаний и самочинного воспроизводства таимых иерархией знаний по мере возникновения в деятельности необходимости в знаниях и навыках. “Элита” стала социальной базой чиновничьего корпуса государственного аппарата. “Элита” целенаправленно лишалась полноты фактологии и целостной методологии, при которой оба вида мышления: предметно-образное и абстрактно-логическое развиты и в согласии дополняют в деятельности друг друга.

“ТОЛПА” — народные массы с минимальным уровнем образования в области МЕТОДОЛОГИИ и ФАКТОЛОГИИ, необходимым для обслуживания средств производства вне сферы управления. “Толпа” целенаправленно лишалась детальности фактологии и методологии, развитой в форме науки, но сохраняла полноту методологии в её житейской образно-иносказательной форме. Абстрактно-логическая форма существования в обществе терминологически определённого знания калечилась господством культа, поддерживаемого иерархией социальных знахарей. По этой причине полнота методологии в образной форме в народе — преимущество его перед “элитой”, гордящейся перед ним своей информированностью в области фактологии. Методологическая колченовость “элиты” — главное её социальное качество.

Но полная функция управления общественного в целом уровня значимости осталась за знахарством. За “элитой” остались ограниченные частичные функции управления В ОТНОШЕНИИ ОБЩЕСТВА В ЦЕЛОМ, лишённые опознавания факторов давления среды, формирования вектора целей, неограниченной концептуальной деятельности.

Это взаимоотношение “жречества”-знахарства и “элиты” ярко показал Плутарх. Описывая возмущение Александра Македонского по поводу опубликования Аристотелем² некоторых учений философа, Плутарх приводит весьма знаменательное письмо полководца:

«Ты поступил неправильно, обнародовав учения, предназначенные только для устного преподавания. Чем же мы

¹ Оборот речи из лексикона секретного делопроизводства времён СССР.

² Аристотель был одним из учителей Александра.

будем отличаться от остальных людей, если те самые учения, на которых мы были воспитаны, сделаются общим достоянием? Я хотел бы превосходить других не столько могуществом, сколько знаниями о высших предметах».

Успокаивая уязвленное честолюбие и чувство превосходства Александра, Аристотель в своём ответе ему объяснил, что «хотя эти учения и обнародованы, но вместе с тем как бы и не обнародованы».

В этом примере хорошо видно, что Александр Македонский — лидер “элиты” — обеспокоен “нарушением” Аристотелем — периферией социального знахарства — монополии на Знание — основы власти над невежественным обществом. Но здесь же и хорошо видно, что Аристотель обеспокоен сохранением той же монополии на Знание ещё больше, чем Александр, поскольку намекает Александру, что публикация в некотором смысле дефективная и не позволяет овладеть Знанием в полной мере по её прочтению: требуются ещё некие объяснения. Если Александр не понял этого сам, то только потому, что не выделял “жречество” из “элиты”. Но из этого же вопроса Александра следует, что социальные знахари ознакомили его только с тем, что посчитали необходимым для осуществления Александром возложенной на него миссии. Так что с точки зрения социального знахарства Александр Великий — такой же представитель толпы, как и все прочие, не принадлежащие к “жречеству”. Этот исторический факт, описанный Плутархом, показывает, что “элита” и “жречество”, каждый в меру своего понимания, охраняли монополию на Знание и сотрудничали в сфере управления.

Государство — система структурного управления обществом. Структурное управление возникает из безструктурного: если некая цель обретает устойчивость во времени, то информационные потоки, складывающиеся в безструктурном управлении, тоже обретают устойчивость и на них нарастают постоянные общественные структуры.

Государство возникло естественным образом из безструктурного управления, когда общественные структуры оформились вокруг уже устоявшихся информационных потоков, обеспечивавших безструктурное управление обществом в первобытные времена. Переход к структурному управлению сопровождался ростом качества управления в общественном объединении труда. Естественно, что в условиях низкого уровня производства и сложившегося толпо-“элитаризма” одной из функций государственных структур стала организация профессионального грабежа соседей и защиты

своего общества от поползновений соседей к такому же грабежу. Профессионализм, накапливаемый в постоянных структурах, обеспечивал более высокое “качество” грабежа и защиты. В таких условиях функция подавления недовольства реальных и мнимых эксплуатируемых и угнетаемых в своём обществе, кроме которой радикальные “благодетели” людей ничего не видят, — своего рода “бесплатное” приложение к монополии “жречества” и “элиты” на Знание и вторичной монополии на высокий, по сравнению с остальным обществом, уровень жизни.

Понятийная база Русского языка такова, что изъяснить понятие ВЛАСТЬ можно только так: Власть — осуществляемая способность управлять. В отношении общества полная функция управления распределяется по специализированным видам внутриобщественной власти.

КОНЦЕПТУАЛЬНАЯ ВЛАСТЬ несёт на себе:

- распознавание факторов, оказывающих давление среды на общество;
- формирование векторов целей в отношении фактора, оказывающего давление;
- формирование целесообразной, целенаправленной функции управления структурным и безструктурным способами, т.е. концепции управления достижением цели развития общества.

Концептуальная власть всегда работает по схеме предиктор-корректор. Она — начало и конец всех контуров управления, высший из видов внутриобщественной власти. Она АВТОКРАТИЧНА, т.е. самовластна по своей природе и игнорирует “демократические” процедуры общества, не видящие её или не желающие признать её автократию¹.

Главная проблема действительно демократического устройства общества не в способах и в сроках голосования.

Главная проблема построения истинного народовластия — в построении такой организации жизни общества, при которой самовластье концептуальной власти доступно всем, в силу чего самовластье не может стать антинародным. Здесь корень

¹ Термин «концептуальная власть» имеет и второе дополнительное значение, являющееся следствием только что объяснённого первого: **концептуальная власть** — это и власть над обществом определённой концепции, по которой осуществляется общественное самоуправление.

демократии-народовластия, поскольку предиктор-корректор концептуальной власти — начало и конец всех внутриабстрактных контуров самоуправления.

ИДЕОЛОГИЧЕСКАЯ ВЛАСТЬ облекает концепцию в притягательные для широких народных масс формы. В условиях толпо-“элитаризма” содержание концепции может быть сколь угодно далеко от притягательности форм, в которых она предстаёт перед обществом¹.

ЗАКОНОДАТЕЛЬНАЯ ВЛАСТЬ подводит под концепцию строгие юридические формы.

ИСПОЛНИТЕЛЬНАЯ ВЛАСТЬ проводит концепцию в жизнь структурно и безструктурно, опираясь на общественные традиции и законодательство.

СЛЕДСТВЕННО-СУДЕБНАЯ ВЛАСТЬ следит за соблюдением “законности” в жизни общества.

Достаточно общая теория управления тем и хороша, что она достаточно общая. Если она говорит, что определённые действия присутствуют в полной функции управления, а в реальном процессе управления их нет, то это означает, что не общая теория ошиблась в данном конкретном случае, а то, что управление ведётся не по полной функции.

Совокупность судебной, исполнительной, законодательной, идеологической власти не обеспечивает осуществления полной функции управления в жизни общества. Из этого следует, что, если никто из руководства общества, не говоря уж о большинстве его членов, не может вразумительно рассказать о концептуальной власти в этом обществе, о её деятельности, то такое общество **НЕ САМОСТОЯТЕЛЬНО И РЕАЛЬНЫМ СУВЕРЕНИТЕТОМ НЕ ОБЛАДАЕТ**. Реальный суверенитет — контроль над всеми контурами общественного управления, что невозможно без *устойчивого в преемственности поколений предиктора-корректора концептуальной власти*.

Если концептуальная власть была в первобытные времена, если во времена языческих обществ её несло более-менее осознанно жречество, то с исчезновением язычества не было в обществе причин,

¹ В силу принципа дополнительности информации, когда информация, введённая в систему по оглашению, в её деятельности подавляется принципами, введёнными в неё же по умолчанию.

чтобы она исчезла как общественное явление. Без неё управление в изменяющейся обстановке невозможно, а общества всё же управляемы и после исчезновения открытых для обозрения структур, нёсших неограниченную концептуальную власть. Следовательно, она могла только изменить формы своего существования.

Широкая смена в обществе в первое тысячелетие новой эры языческого политеизма иудео-христиано-исламским МОНОтеизмом, характеризующаяся подавлением язычества¹ и исчезновением жречества из структуры национальных обществ, не может служить доказательством исчезновения концептуальной власти.

Это явление лишь свидетельствует о завершении процесса “сотрудничества” конкурирующих меж собой национальных иерархий социального знахарства установлением МОНОполии ОДНОЙ иерархии социальных знахарей, успешно оседлавшей и загнавшей все остальные.

Исследования глобального исторического процесса свидетельствуют об управлении по полной функции обществами в глобальных масштабах и после “исчезновения” открыто обозримых жреческих структур, нёсших концептуальную власть.

Соответственно следует говорить не об исчезновении явления концептуальной власти, а лишь об изменении способов её существования в современном мире и о качестве глобального управления, достижимом при скрытых формах её деятельности.

Современный глобальный кризис управления производительными силами, поставивший человечество на грань как МИНИМУМ глобальной катастрофы культуры, порождён Евро-Американской цивилизацией. Евро-Американская и Западно-Азиатская региональные цивилизации сложились после того, как исторически реальные иудаизм, христианство и ислам вытеснили языческие культы и в этих регионах исчезло национальное языческое жречество, более-менее осознанно нёсшее концептуальную власть. По этой причине мы в основном анализируем структуры, процессы и

¹ Язычество, идолопоклонство и многобожие — не синонимы. Идолопоклонство — поклонение идолам; многобожие — вера в существование множества богов; язычество — восприятие всей полноты жизни, как Языка, призполненного внутреннего смысла, на котором Бог (или боги — при многобожии) обращается к каждому из людей.

То, что в наши дни эти слова стали синонимами, — большой вред культуре мышления, который нанесла библейская иерархия народам мира.

функции управления в Евро-Американской и Западно-Азиатской региональных цивилизациях.

В обществе государственные структуры, замкнутые на явную или скрытую концептуальную власть, осуществляют управление структурным способом, отдавая директивы по точным адресам. Но в суперсистеме директивно-адресное структурное управление не обеспечивает всех общественных потребностей в управлении. Поэтому существуют и развиваются общественные системы безструктурного управления взаимодействием члена общества и информационной среды общества. К такого рода системам относятся: финансовая система, религиозные культы, средства массовой информации... наконец слухи, сплетни и анекдоты.

Родившийся человек входит в сложившуюся информационную среду общества; она формирует его; повзрослев, он в ней живёт и сам оказывает на неё воздействие.

Взаимодействуют две информационные системы: психика человека, управляющая поведением особи биологического вида Человек Разумный, и информационная среда общества.

Психика человека — по крайней мере двухуровневая информационная система: сознание — подсознание, работающие в диалоге друг с другом.

Подсознание — более мощная информационная система. Ему принадлежит детерминированная и вероятностная память, память реальных явлений и память моделирований (фантазий); механизм перебора информации памяти и собственно интеллект, формирующий новые информационные модули разного назначения. В подсознании объединяются информационные потоки: обусловленные генетически, экстрасенсорные, сенсорные, диалоговые потоки сознания-подсознания.

К детерминированной памяти принадлежит генетически обусловленная матрица потенциальных возможностей и предразположенностей. К вероятностной памяти принадлежит долговременная память подсознания, запоминающая всё, что происходило в пределах обзора сенсорных и экстрасенсорных каналов получения информации; и оперативная память, содержащая информацию, которую человек по своему желанию в состоянии воспроизвести в сознании в какой-нибудь форме. Оба вида вероятностной памяти взаимодействуют между собой и с детерминированной памятью.

Поскольку мозг человека — жидкокристаллическая структура, т.е. прекрасная антенна, то нельзя исключать возможность

существования реинкарнационной памяти, хранящей информацию памяти умерших людей, излучённую их мозгом при смерти: бессмертные души — реальность, поскольку общеприродные поля, уносящие информацию от трупа в момент телесной смерти, не исчезают.

Информационные модули вероятностной памяти представляют собой некоторую систему осознаваемых и не осознаваемых образов явлений внешнего и внутреннего мира и систему осознаваемых или не осознаваемых связей между ними. Это позволяет необозримую вселенную некоторым образом отобразить в весьма ограниченную её часть — человека.

Если классифицировать по функциональным признакам информационные модули в вероятностной памяти, то можно выделить:

Методологические модули:

- стереотипы распознавания явлений внешнего и внутреннего мира;
- стереотипы формирования как образов, так и системы отношений между ними во внутреннем мире.

Фактологические:

- образы явлений внешнего и внутреннего миров;
- взаимосвязи между образами;
- кодовые системы сами по себе — пустые формы, лишённые содержания образов и явлений;
- стереотипы отношения (хорошо-плохо-нейтрально) к образам и явлениям;
- стереотипы поведения: внешнего и внутреннего (мышления).

Разделение информационных модулей на МЕТОДОЛОГИЧЕСКИЕ и ФАКТОЛОГИЧЕСКИЕ заставляет обратиться к Корану.

Сура 2, стих 50: «И вот, Мы дали Моисею Писание и Различение: может быть, вы пойдёте прямым путём».

Здесь мы обращаем внимание читателя на тот факт, что Моисею было дано свыше не только Писание, но и Различение. Что такое Различение¹, если не основа *методологии познания Мира*?

¹ Коран 8:29 сообщает: «О те, которые уверовали! Если вы будете благоговеть перед Богом, Он даст вам Различение и очистит вас от ваших злых деяний и простит вам. Поистине, Бог — обладатель великой милости!»

Подавляющее большинство представителей духовенства всех культов призывают следовать авторитету своих священных писаний, но дружно молчат о Различении. Поэтому есть вопрос к “верным” моисеевцам: Куда дели Различение? Как посмели, сосредоточившись на борьбе за звонкие монеты, вести себя в жизни так, что были Свыше лишены Различения? Ведь, чтобы следовать прямым путём, людям необходимо и было дано свыше и Писание, и Различение.

Интеллект, опираясь на существующие стереотипы, создаёт новые стереотипы всех видов. Интеллектуальная мощь скрыта в подсознании.

Сознание по сравнению с подсознанием в своём обычном — не трансом состоянии — обладает крайне низкими возможностями обработки информации. Оно может удерживать не более 7 — 9 объектов и проводить с ними простейшие операции при скорости обработки информации не более 15 бит/сек. Эти параметры близки и у гениев, и у слабоумных¹. Поэтому сознанию предстаёт картина мира, примитивизированная подсознанием настолько, чтобы логика сознания могла с нею иметь дело. Логика сознания оперирует только с осознаваемыми образами, т.е. теми, понятийные границы которых определены². Подсознание оперирует с более сложной мозаичной картиной мира, в состав которой входят и не осознаваемые образы, лежащие вне круга осознанных понятий.

Сознание в состоянии бодрствования занято непрерывным просмотром содержимого памяти и сопоставлением его с информационным потоком внешнего или внутреннего миров, на основе чего вырабатываются поведенческие реакции и новые **осознанные и неосознанные** стереотипы.

Под **Различением** мы понимаем способность человека, непосредственно даваемую ему Свыше, в своём мировоззрении делить целостный мир на «это — не это». Такое деление во множестве пар «это — не это» лежит в основе познания и осмысления своего бытия и Объективной реальности.

¹ И те и другие смотрят кино в одной и той же системе. При скорости демонстрации фильма менее 16 кадров в секунду, фильм воспринимается как последовательность быстро сменяющих друг друга отдельных кадров. При скорости демонстрации 16 и более кадров в секунду всё сливается в непрерывное для сознания изменение изображения.

² То есть существует не только образ, но и средство его извлечения на уровень сознания в психике: слова, символы, изображения, знаки.

Всё это — функции головного мозга, полушария которого также имеют функциональное разделение. Правое отвечает за предметно-образное мышление. Оно мыслит ПРОЦЕССАМИ, целостностями разной степени детальности, но лишёнными связей между целостностями. Оно отображает мир, как он есть. Вопрос только о детальности этого отображения.

Левое отвечает за абстрактно-логическое мышление и речь. Оно мыслит безсодержательными формами целостностей и связей между ними. Оно способно лгать, нарушая связи и полноту элементов в логических системах преднамеренно, или самообманываться при непреднамеренном нарушении связей и полноты.

Образному мышлению открыто видение общего хода процессов в Мироздании, т.е. неограниченность. Абстрактно-логическому видна только конечная последовательность состояний в конечной системе элементов, подчинённых конечной совокупности формальных преобразований, т.е. ограниченность.

Образное мышление отвечает за гармонию, абстрактно-логическое — за “алгебру”. Поэтому попытки “поверить алгеброй гармонию” — это попытки поверить ограниченностью неограниченность, измерить конечным бесконечное. Логика может вскрыть только свои же ошибки в конечной системе элементов и их отношений. Вывести логику за пределы ограниченности этих элементов и отношений между ними может только образное мышление, единственно способное дать ограниченной конечной системе элементов отношений и формальных преобразований, с которой имеет дело логика, новый элемент или процесс преобразований.

Ход логического процесса — только часть общего хода процессов в Мироздании.

В речевой деятельности образное и абстрактно-логическое мышление объединяются: при говорении образное даёт содержание, а абстрактно-логическое — лексические формы; при слушании и чтении абстрактно-логическое воспринимает ЧУЖИЕ лексические формы, а образное подыскивает к ним в памяти СВОИ образы, а также и *создаёт новые, если не находит уже готовых образов.*

Двое могут пользоваться одними и теми же лексическими формами, но не поймут друг друга, если:

- у них разные системы стереотипов образов явлений внешнего и внутреннего миров и отношений между ними;

- они не будут успевать со-ОБРАЖАТЬ услышанные ими лексические формы, ранее не знакомые им, с образами, необходимыми для понимания речи.

Показательный пример — грамматически безупречная, но непонятная фраза, известная многим филологам: «Глокая куздра штеко будланула бокра и курдячит бокрёнка».

Основа непонимания — внесение своих образов в услышанные лексические формы.

Основа понимания — освоение чужих образов, передаваемых в лексических формах.

Понятийная адресация слов в живом языке не постоянна, но в разговоре и говорящий, и слушающий должны каждый раз строго разграничивать и различать понятия, передаваемые речью. Это понимали всегда, но по-разному объясняли: с древности известно утверждение «мысль изречённая есть ложь!» Согласие и несогласие с чужими речами может быть и формально-лексическим, и предметно-образным: и одно от другого достаточно независимы.

Как видно из сказанного выше, душа человека — информационная система, управляющая его поведением, — многоуровневая иерархическая система, в которой протекают различные процессы, в значительной степени не контролируемые сознанием большинства современных людей.

Это создаёт хорошую основу к вмешательству в поведение человека, опирающемуся на использование неподконтрольных ему информационных потоков и уровней в организации его психики. Классовое разслоение общества в толпо-“элитаризме” создаёт причины к переходу таких возможностей в реальную общественную жизнь. Поэтому интересно посмотреть, как такие возможности реализуются в информационной среде иудейского, христианского и мусульманского миров.

Видно также, что основой самоуправления человека по полной функции является интеллект, опирающийся на методологические стереотипы. Для обеспечения надёжного управления человеком извне, необходимо:

- парализовать или отвлечь на ерунду его интеллект;
- изуродовать методологические стереотипы до невозможности пользоваться ими вне узкопрофессиональной деятельности.

После этого можно безконтрольно со стороны сознания человека тасовать его фактологические стереотипы, как колоду карт, мухлевать при тасовке, подбрасывать краплёные карты, красть

козырные и т.п. На этом основано управление толпой, которая “сама” выражает гнев и «одобрям»¹.

В обществе, где длительное время господствует какой-либо идеологический культ, освящённый неусомнительными авторитетами, человек, входящий в жизнь, основную массу наиболее важных жизненных стереотипов распознавания явлений, формирования образов, стереотипов отношения, стереотипов поведения в готовом виде получает из культа. Священные писания религий, святоотеческие предания, канонические толкования в обществах Евро-Американской и Западно-Азиатской цивилизаций явились скелетом, вокруг которых из века в век формировалась культура, — информационная среда общества и её материальные носители. Поэтому интересен сравнительный анализ стереотипов, которые порождают тексты Ветхого Завета и Талмуда, христианской Библии и Корана, и в каких взаимоотношениях они находятся по отношению к природе, другим людям и друг другу.

Основой иудаизма являются Ветхий Завет и Талмуд. В Ветхом Завете законопослушному иудею даётся жизненная установка:

«... и будешь давать займы многим народам, а сам не будешь брать займы и будешь господствовать над многими народами, а они над тобой господствовать не будут» (Второзаконие).

И обещаны гарантии на будущее:

«Тогда сыновья иноземцев будут строить стены твои, и цари их — служить тебе, ибо во гневе Моём Я поражал тебя, но в благоволении Моём буду милостив к тебе.

И будут всегда отверзты врата твои, не будут затворяться ни днём ни ночью, чтобы приносимо было к тебе достояние народов и приводимы были цари их.

Ибо народы и царства, которые не захотят служить тебе — погибнут и такие народы совершенно истребятся» (Исаия).

Талмуд комментирует Ветхий Завет в том же духе:

«Имущество гоя (неиудея) — это незаселённый уголок: кто первый им завладеет, тот и хозяин» (трактат “Баба батра” 54, 16).

“Абода зара”, 26, в. и Тосафот продолжают:

«Лучший из гоев достоин смерти».

¹ «Одобрям» — слэнговое слово, начала 1990-х гг., появившееся в одной из миниатюр Г.Хазанова, впоследствии забытое. (Сноска 2004 г.).

В итоге законопослушный <удалено цензурой – см. приложение «Материалы суда»> — <удалено цензурой> в законе, в исторически реальном «законе Моисея»¹.

Чтобы вора не мучила совесть, надо меньше думать: по этой причине Талмуд даёт рекомендации по всем жизненным мелочам от рождения до смерти, не говоря уж о рекомендациях по более “важным” коммерческим делам. Жизнь законопослушного иудея идёт

¹ Хотя, как сообщает Коран, Моисей учил совсем другому. И с этим можно согласиться, поскольку истинный посланник Божий не мог учить мерзостям. Иными словами, сталкиваясь с Библией, каждый по существу становится перед вопросом: Что в ней конкретно — передача потомкам истинных Откровений Моисеем и другими Божьими людьми, а что конкретно — отсебятина цензоров и редакторов слов пророков. Если этого не понимать, то можно попасть в неприглядную ситуацию, подобную той, в какую попал президент Израиля Эзер Вейцман.

“Правда 5” от 27 марта — 3 апреля 1998 г. сообщает: «Вейцмана пригласили принять участие в семинаре под названием “Государство Израиль: государство евреев или еврейское государство?” Речь президента была в основном посвящена тому, как привлечь израильское юношество к изучению Торы, то есть Ветхого Завета. В выступлении Вейцмана промелькнула мысль, что, может быть, для светской молодёжи в Библии не всё одинаково полезно.

— Иногда не стоит читать там всё подряд, — посоветовал молодым людям Вейцман. — Там есть не очень симпатичные вещи. Возьмите, например, нашего учителя Моисея. По-моему, он величайший вождь еврейского народа, но, наверное, ему следовало бы быть поосторожнее с некоторыми своими высказываниями».

Это вызвало бурю негодования в той части израильского общества, для которой каждая чёрточка в Библии свята.

Министр Израиля по делам жилищного строительства Меир Поруш прореагировал на слова президента не лучше, чем сам президент на исторически реальные тексты Ветхого Завета, выразив своё недовольство словами президента в сарказме: «Если мы уж стыдимся Торы, давайте и вовсе от неё отойдём», за которым последовали слова библейски верноподданного иудея: «Может, нам ещё и покинуть землю израильскую и поехать в Уганду (в конце XIX — начале XX веков обсуждался проект создания еврейского государства в Уганде: — наше пояснение). Может Эзер Вейцман хочет быть президентом Уганды?»

Но различать исторически реального Моисея и “Моисея” библейского персонажа так никто из спорящих сторон и не пожелал. Хотя спорить им по существу не о чем: Вейцман не призывает отказаться от мерзостей Ветхого Завета, но выражает свою озабоченность тем, что они, став всеобщим достоянием, запустят процессы переосмысления Библии и исторического мифа о её происхождении в самом Израиле.

по готовым рецептам, отражающим опыт поколений, — отсюда устойчивость системы, на основе стандартизированной бездумной гибкости поведения конечного автомата-биоробота, не способного выйти из программы. Дабы не препираться по поводу достоверности толкования Талмуда при переводе на русский, посмотрим на институт частного кредита — ростовщичество. Если просто залезть в чужой карман и украсть 100 рублей, то это воровство, запрещённое какой-то из 10 заповедей, преподносимых как особый вклад иудеев в современную культуру Запада. Если нуждающемуся человеку дать займы 500 рублей, потребовав вернуть 600, то это уже не воровство? — Это уже во исполнение повеления “божьего”, но 100 рублей всё же украдено.

Деньги — сущность, отчуждающая человека от труда и бытия. Ссудный процент всегда выше, чем темпы роста производительности общественного труда в неизменных ценах. Благодаря этому свойству, вновь созданная стоимость в её денежном выражении перетекает к кредитору, т.е., если общество признаёт законным кредитование под ссудный процент, то имеет место **ВОРОВСТВО В УЗАКОНЕННОЙ ФОРМЕ**.

Так вклад 10 заповедей в культуру приносит бешеные проценты по вкладу, в результате чего все не-ростовщичество должны племени ростовщичество-биороботов и являются их финансовыми невольниками.

* * *

Вместо «десяти заповедей» людям внутри общества, всем без исключения, нужна всего одна: *«Люби ближнего, но не давайся ему в обман!»*¹ *А потому сомневайся во всём и думай сам!* Но слепая антиинтеллектуальная вера с этой заповедью не устоит. Потому в Библии её и нет.

* * *

И для завершения воровского закона Ветхий Завет содержит запрет на ростовщичество и паразитизм внутри иудейства и Талмуд этот запрет подтверждает.

Военные же доктрины Ветхого Завета требуют поголовного уничтожения жертв агрессии. Присутствует в них и “превентивная” война, в которой оказывается виновной жертва агрессии.

¹ К.Прутков.

В здравомыслящем языческом мире (см. гл. II, высказывание Марка Аврелия) такое изуверство существовать и распространяться устойчиво не может. Остатков здравомыслия¹ Рим лишило христианство — исторически реально учение весьма далёкое от того, что принёс людям Иисус, — и Рим пал первой жертвой новому богу. Христианство признало святость Ветхого Завета неусомнительно. Правовой христианин мотает на ус, что под управлением *<удалено цензурой – см. приложение «Материалы суда»>* Иосифа Египет процветал, а когда фараон не послушался Моисея, то начались “казни египетские”. Оглядываясь вокруг, он видит параллели в прошлом и современности. Следовательно, *<удалено цензурой>* надо слушаться. Кроме того, Иисус в Нагорной проповеди, которую христиане выставляют в качестве этического эталона, сказал: *«доколе не прейдёт небо и земля, ни одна йота или ни одна черта не прейдёт из закона (Моисея), пока не исполнится всё»*. Как ясно из уже приводившихся цитат из Ветхого Завета, это «исполнится всё» означает глобальную сионо-интернацистскую диктатуру, что в терминах христианства называется «царство божие на земле». Евангелие от Матфея приводит эпизод исцеления дочери женщины-хананеянки (гл. 15:21 — 28), но только после того, как хананеянка признала своё равенство с псами по отношению к иудеям, **ИСКЛЮЧИТЕЛЬНО** к которым якобы был послан Иисус, по его же словам в этом эпизоде. Это всё забывается в подсознание и живёт там, а на уровне сознания остаётся: «Нет ни эллина, ни иудея», что объясняется всем как преодоление христианством “богоизбранности иудеев”, “интернационализм”, но в подсознании действует покорность сионо-интернацизму. В терминах теории управления это называется антагонизм между фрагментами вектора целей, который проявляется в нескончаемых спорах о мере “христианской любви” к иудею. И таких дефектов Библия христиан порождает много. Это же — управление через неконтролируемые уровни организации структуры психики индивидов и культуры общества.

Зато христианский стереотип «и кто захочет ... взять у тебя рубашку, отдай ему и верхнюю одежду; ... любите врагов ваших... и молитесь за обижающих вас и гонящих вас» оказывается в

¹ Общество, развлекающееся гладиаторскими боями и зрелищами разтёрзывания людей дикими зверями на арене цирка, нельзя назвать полностью здравомыслящим, хотя ему и может быть свойственно здравомыслие в некоторых ограниченных областях деятельности.

подчинении у иудейского стереотипа, дающего иудею права обладать как собственностью всеми неиудеями вместе с их имуществом.

Правоверный христианин — слуга вора в законе; убийца, когда вор сам не хочет мараться в крови. Это хорошо видно в судьбе коренного населения Северной и в меньшей степени Южной Америки; а “богобоязненные” и “демократичные” англичане ещё в конце XIX века охотились на аборигенов Австралии.

Но вор в законе и сам кровью не брезгует, чему недавний пример — Сабра и Шатила; да и каннибализмом иудаизм “баловался”, о чём Владимир Иванович Даль оставил книгу “Розыскание о убиении евреями христианских младенцев и употреблении крови их”¹, изданную в Петербурге в 1844 г. тиражом 10 экз. для членов императорской семьи и высших государственных чиновников и переизданную в 1913 г. В поэме “Ведьма” Т.Г.Шевченко приводит украинский фольклор, подтверждающий правоту В.И.Даля.

Фольклор складывается на основе типичных явлений и потому не врёт.

Иоанн Кронштадтский пишет о «Божьих тайнах», проявлять интерес к которым православному христианину не следует. Всё описанное выше — маленькая часть этих “божьих” тайн, в результате действия которых то же православие обильно умылось своею же кровью не один раз в прошлом. А в будущем?²

Мусульманин имеет верное представление о роли иудаизма и христианства в жизни обществ. В Коране сказано: «и за то, что они брали рост, хотя это было им запрещено, и пожирали имущество людей попусту, Мы и приготовили неверным из них мучительное

¹ В Информационной базе Концепции общественной безопасности, распространяемой на компакт-дисках, интернет-версия этой книги В.И.Даля представлена в разделе “Других_авторов” в каталоге “Сопоставьте” вместе с интернет-версией книги двух раввинов из США Д.Прейгера и Й.Телушкина “Восемь вопросов по иудаизму для интеллигентного скептика”. (Сноска 2004 г.).

² Но прямо ответить на вопрос, причастен ли Иисус к этой мерзости, либо он учил совсем иному, христианские церкви не желают. Но даже в их Библии, после многократной цензуры, остались свидетельства того, что Иисус учил содержательно другому. Более подробно эта тематика рассмотрена в работах Внутреннего Пророческого Предиктора СССР: “Вопросы митрополиту Иоанну и иерархии Русской Православной церкви”, “К Богодержавию...”

наказание». — сура 4:159(161). Есть указание и на подчинённость исторически реального христианства иудаизму:

«О вы, которые уверовали! Не берите иудеев и христиан друзьями: они — друзья один другому. А если кто из вас берёт их себе в друзья, тот и сам из них. Поистине, Бог не ведёт людей неправедных!» — сура 5:56(51).

Но это не призыв к резне неверных, как часто думают вне мусульманского мира. Коран признаёт более ранние откровения, низпосланные через Моисея, Иисуса и других пророков, посланных Богом. Он утверждает, что Мухаммаду не говорилось ничего иного, а только то, что было передано другим бывшим до него пророкам. Но иудейская верхушка изолгала откровение Бога людям:

«О обладатели писания! Почему вы облакаете истину ложью и скрываете истину, в то время как вы знаете? . . . Не годится человеку, чтобы ему Бог даровал писание, и мудрость, и пророчество, а потом он сказал бы людям: “Будьте рабами мне, вместо Бога, но будьте раввинами за то, что вы учите писанию, и за то, что вы изучаете.”» — сура 3:64 (71).

Здесь прямое указание на то, что над раввинами стоит некая сила, считающая раввинат своими рабами. Об иудеях сказано:

«Мы даровали им ясные знамения о деле, но они разошлись после того, как пришло к ним знание, из злобы между собой. Поистине, Господь твой решит между ними в день воскресения то, в чём они разногласили» — сура 45:16 (17).

В аналогичном преступлении Коран обвиняет и апостолов. Когда Иисус почувствовал неверие в иудеях, то сказал:

«“Кто мои помощники Богу?” Сказали апостолы: “Мы помощники Бога. Мы уверовали в Бога, засвидетельствуй же, что мы предавшиеся.”» — сура 3:45(52)

После уверений апостолов в верности Богу в Коране стоит фраза:

«И хитрили они, и хитрил Бог, а Бог — лучший из хитрецов» — сура 3:47(54).

Иудеи и христиане признаются правоверными людьми только, когда следуют неизказённым откровениям, данным им через Моисея и Иисуса. Общее требование к правоверному мусульманину — не опускаться до несправедливости в отношении неверных. Военные доктрины Корана носят оборонительный характер, но война должна заканчиваться безоговорочной капитуляцией противника.

Мусульманин в целом правильно понимает характер и иудо-христианской экспансии, но Коран, указав на предосудительное ростовщичество, ничего прямо не говорит о механизме

осуществления ростовщической агрессии. Поэтому мусульманин не знает, как её остановить и полагается на слова Корана:

«Бог написал: “Одержу победу Я и Мои посланники!”» (58:21).

Из всех священных писаний региональных цивилизаций, так или иначе признающих факт Откровения Моисею, Коран единственный является целостным, призывает к доброте, справедливости, не сеет антагонизмов в обществе и душе человека.

То же касается и отношений человека и природы. Ветхий Завет приучает иудея к мысли, что он вправе осушать моря, реки, останавливать Солнце, когда ему взбрѣдет на ум: переход через Красное Море, через Иордан и т.п. Христианин в том же духе: Христос проклял смоковницу, хотя ей было не время плодоносить (Марк, 11:13), т.е. *проклял за то, что она была послушна законам природы, установленным Богом*, Христос — пример для подражания христианам.

Только Коран прямо говорит:

«Не производите расстройств на земле после устроения её. Призывайте Его со страхом и упованием: поистине, милость Бога близка от доброденующих!» (вне зависимости от религиозной, расовой, классовой принадлежности) — сура 7: 54(56).

Подчёркнута и связь экологической культуры и прочности семьи, ячейки общества:

«А может быть, вы, если отвратитесь, будете портить землю и разрывать родственные связи? Это — те, которых проклял Бог. Он оглушил их и ослепил их взоры». (Т.е. эти беды постигли их за дела, но не дела являются следствием глухоты и слепоты как воздаяния за дела) — сура 47:24(22).

Всё это говорит о том, что исторически реальные иудаизм и христианство — средство порабощения народов методом “культурного” сотрудничества, вносящего в вектора целей иудейского и христианского миров многочисленные инверсии целей и взаимные антагонизмы разных уровней организации подсознания, сознания человека и общественного сознания и подсознания. Эта дефективность векторов целей иудейских и христианских суперсистем является основой, позволяющей третьей силе управлять иудо-христианской экспансией толпо-“элитаризма”, поставившей мир за 2000 лет на грань как минимум катастрофы культуры.

Ислам родился как сила, противостоящая этой экспансии. Со временем *исторически реальный ислам* перестал быть эффективной защитой, поскольку в момент его зарождения арабский мир стоял на относительно низкой ступени развития — ещё не сложилось

жречество, обеспечивающее устойчивость концептуальной власти при смене поколений. Это привело к тому, что по мере догматизации Корана и его толкований, иудо-христианский идеологический комплекс приспособился к исламу и начал употреблять его ошибки в целях расширения экспансии. Однако Коран обладает внутренней целостностью и неизчерпанным ещё потенциалом развития ЦЕЛОСТНОГО мировоззрения людей на его основе, в отличие от Библии и Талмуда, формирующих калейдоскопический идиотизм, а не живое мировоззрение. Поэтому непонимание и незнание Корана вне мусульманского мира представляет опасность для любителей политических игр в мусульманском регионе.¹

В Коране есть всё, чтобы сорвать сионо-интернацистскую агрессию Евро-Американской цивилизации. Не следует по своему невежеству в социологии легкомысленно относиться к его словам: *«Бог написал: “Одержу победу Я и Мои посланники!”»* — они мусульманский аналог слов Александра Невского *«Не в силе Бог, а в правде!»*.

* * *

Разпространение исторически реальных иудо-христианства и ислама по миру сопровождалось уничтожением национальных языческих культов и жречества или созданием условий, в которых

¹ Мусульманам же следует осуществить Кораническую заповедь концептуальной власти:

Сура 3:98(103). Держитесь за вервь Бога все, и не разделяйтесь, и помните милость Бога вам, когда вы были врагами, а Он сблизил ваши сердца, и вы стали по Его милости братьями!

99. Вы были на краю пропасти огня, и Он спас вас оттуда. Так разъясняет вам Бог Свои знамения, — может быть, вы пойдёте прямым путём!

100 (104). и пусть будет среди вас община, которая призывает к добру, приказывает одобренное и удерживает от неодобряемого. Эти — счастливы.

101 (105). И не будьте таковы, как те, которые разделились и стали разногласить, после того как пришли к ним ясные знамения; для этих — великое наказание».

Аят 3:100 — неосуществлённая заповедь концептуального властвования всего общества в преемственности поколений, поскольку речь идёт об общине, но не узкого круга концептуально властных знахарских кланов.

“шаманство” родоплеменных обществ не могло породить жречества, устойчивого в преемственности поколений. Знахарство, традиционно и незаслуженно именуемое «жречеством», отличается от духовенства. Духовенство только толкует священные писания, а “жречество” — знахарство — отгораживается священными писаниями от духовенства и от народа, сохраняя для себя тайные от них учения, которые никогда не канонизируются, а непрерывно обновляются жизненным содержанием. Истинное же жречество вообще не нуждается в шпаргалке священного писания.

Древние евреи, жившие в каменном веке, тоже не имели знахарских иерархий, способных породить столь агрессивную информационную систему, как пятикнижие “Моисеево” и все остальные книги Ветхого Завета. Ветхий Завет — не народный эпос, несущий понимание народом Добра и путей одоления Зла. Это результат коллективного труда профессионалов в области теории и практики управления толпо-“элитарными” обществами, обладающих очень высоким мировоззренческим уровнем, глубокими знаниями в области экономики, индивидуальной и коллективной социальной психологии.

Наиболее вероятный источник целенаправленной интерпретации этих знаний в форме библейских сказаний — иерархии знахарства (“жречества”) Египта, за 3000 лет письменной его истории убедившиеся в невозможности обеспечить устойчивое расширение сферы управления методом открытой военной агрессии. Но они первыми поняли, что для управления чужим регионом вовсе необязательно свергать военным путём его правящую верхушку, разрушать государственность и насаждать оккупационный или марионеточный режим, который через 200 — 300 лет будет свергнут местным народом. Для управления надёжнее в обход контроля сознания внести инверсии и антагонизмы определённой направленности в информационную среду поработаемого общества, после чего тамошняя, местная правящая верхушка будет управлять своими производительными силами в ваших интересах, т.е. их производительные силы станут вашими, а народ этого не заметит, так как для него существует только своя правящая верхушка.

Если смотреть со жреческих позиций (мировоззрение жречества отличается от мировоззрения “толпы”, “элиты” и знахарства) на книги Библии, “Бытие” и “Исход”, “Числа”, то они зафиксировали два первых этапа начала экспансии древнеегипетского знахарства методом “культурного” сотрудничества.

Плен египетский — первый этап. “Пленные” не были перемешаны в рабском стаде Египта, а, *будучи храмовыми рабами*, сохранили свои обычаи, жизненный уклад, навыки, необходимые для кочевья. Шло изучение социальной и индивидуальной психологии племён, не имевших государственности и стоящих на очень низкой ступени развития по сравнению с Египтом. Шло внедрение периферии знахарства в социальную организацию этих племён.

Синайский “турпоход” — второй этап. Под руководством “жреца”-экскурсовода, олицетворённого в библейском Моисее¹, первого зафиксированного в истории антисемита, в течение 42 лет два поколения, рождённых в пустыне, не знающих разницы между добром и злом (см. “Числа”, гл. 14 в православной Библии: вставки из 70 толковников в квадратных скобках), **ПРЕДНАМЕРЕННО** развращали дармовой “манной небесной”; в изоляции от других народов промывали им мозги, устанавливали понимание добра и зла, отличное от общечеловеческих. В результате через 42 года из пустыни в Палестину вторглась не орда кочевников, а племя-биоробот — банда воря-“шестёрок”, руководимая генералитетом мафии: периферией социального знахарства Египта. Естественно, что древние *<удалено цензурой – см. приложение «Материалы суда»>* и их потомки в этом не несут полной вины за это: египетское социальное знахарство впрягло в колесницу экспансии тех, кто был к ним географически ближе и ниже их по социальному развитию.²

“Манна” не природное явление: единственный её возможный источник — житницы египетских храмов, из которых она доставлялась в районы синайского социального эксперимента по заранее предписанному Моисею маршруту. В противном случае она бы встречалась и в последующие времена как природное явление, хотя бы изредка.

¹ Библейский образ отличается от реальной личности Моисея, на которого социальное знахарство Египта списало свои дела.

² Становление исторически реального *<удалено цензурой>* рассмотрено в работе Внутреннего Предиктора СССР “Синайский «турпоход»”. Анализ текстов гл. 14 книги “Числа” и Корана показал, что древние *<удалено цензурой>* отвергли истинное Откровение, данное им через Моисея, после чего стали жертвой попущения Божеского в отношении отступников, а египетское знахарство взялось за обработку «этнографического материала» только после этого, впоследствии приписав свою отсебятину Моисею.

Впоследствии, по мере стабилизации жизненного уклада по воровскому “закону Моисея”, социальные знахари укрылись в одном из толков закона и в колене Левия, что можно понять из Ветхого Завета и работ¹ Иосифа Флавия, который сам был первосвященником.

С появлением христианства, становление которого происходило также не безконтрольно, и с началом его разпространения региональные жречества стали исчезать, а древнеегипетское трансформировалось в межрегиональное социальное знахарство: глобальный надиудейский предиктор, если по отношению к глобальной цивилизации употреблять понятийный аппарат достаточно общей теории управления. Раввинат по отношению к нему стал невольником, на что прямо указывал Мухаммад.

Но это так, если смотреть на историю и писания вероучений культов с позиций жречества, имеющего представление о власти по концептуальную включительно. Если смотреть с позиций “элиты” или “толпы”, имеющих систему стереотипов распознавания явлений, отличную от жреческой, то всё иначе, а именно: калейдоскоп исторических случайностей, в котором скрыт плюрализм мнений об одной и той же исторической закономерности, и непознаваемая «пассионарность» *<удалено цензурой – см. приложение «Материалы суда»>*.

С точки зрения теории управления, история Евро-Американской цивилизации — концентрация управления в объемлющей суперсистеме методом построения межрегионального конгломерата межрегиональным центром управления, несущим полную функцию управления общесуперсистемного уровня значимости и поддерживавшего длительное время свою монополию на этот вид деятельности. Концепция глобального управления и порабощения всех открыто выражена в Библии: *подавляющее большинство толпы относится к ней по-скотски безучастно, а большинство “элиты” — политиков и “властителей дум” — с нею согласны, не только не видят в ней опасности, но и выражают озлобленное недовольство в связи с предметным рассмотрением её содержания*. Всё остальное — мелкие исторические детали, не представляющие сколько-нибудь существенного интереса на этом уровне обобщения частных процессов и фактов внутри объемлющего процесса концентрации управления на основе библейской доктрины построения расовой “элитарно”-невольничьей глобальной цивилизации.

¹ “Иудейские древности” и “Иудейская война”.

«Нация есть исторически сложившаяся, устойчивая общность людей, возникшая на базе общности языка, территории, экономической жизни и психического склада, проявляющегося в общности культуры. <...> Только наличие всех признаков, взятых вместе, даёт нам нацию».¹

Это классическое определение нации в марксистско-ленинской социологии. В него вписываются все, кроме мирового *<удалено цензурой – см. приложение «Материалы суда»>*.

Но есть и другие определения нации, например:

«Нация — это группа людей общего исторического прошлого и общепризнанной принадлежности в настоящем, сплочённая из-за существования общего врага»².

По существу это — определение мафии-банды, поскольку, если нет вражды между нациями, то нации вместе с их отличными культурами “исчезают” и “появляются” вновь с возобновлением вражды. Только мафия-банда видит в обществе раба, когда оно покорно; и врага, когда оно сопротивляется банде. Это определение нации как мафии-банды дал основоположник современного сионизма Т.Герцль. В него не вписывается ни одна нация, кроме мирового *<удалено цензурой – см. приложение «Материалы суда»>*, экономическая общность которого — общность паразитов-гешефтмахеров, поскольку везде *<удалено цензурой>* предпочитает исключительно “престижные” профессии, избегая равномерного распределения по всему спектру профессий в общественном объединении труда пропорционально своей численности в составе национальных обществ, объясняя это то своей особой гениальностью, то гонимостью за гениальность.

В историческом процессе *<удалено цензурой>* в целом явилось социальной базой международной (т.е. интернациональной) мафии гешефтмахеров, замаскированной под народ её создателями.

С точки зрения теории управления, *<удалено цензурой>* — фрагмент суперсистемы, особый уровень в её организации, который неправильно идентифицируется региональными центрами управления. Это делает его неконтролируемым уровнем

¹ И.В.Сталин “Марксизм и национальный вопрос”.

² «Против сионизма и израильской агрессии», Москва, 1974, с. 61, 62. (Сборник материалов прогрессивной печати. Сост. В.И.Киселев, Н.П.Олейников. Акад. наук СССР; Ин-т Востоковедения. - М. : Наука, 1974).

региональной социальной организации и позволяет управлять регионом извне, внося через этот, неконтролируемый регионом, уровень межрегиональную управленческую информацию в обход контроля сознания; в том числе, в обход контроля сознания самих **<удалено цензурой>**, иначе бы Т.Герцль не ляпнул своего определения нации-банды.

Разсеяние **<удалено цензурой>** — не печальное следствие “антисемитизма”, а средство управления межрегиональным конгломератом. В целях упрощения этого управления желательно нарушить формирование души взрослого человека. Информационная среда **<удалено цензурой>** предусматривает и иные методы, кроме бездумной стандартизации жизни по Талмуду.

В результате обрезания на 8 день, постоянно открыты рецепторы на головке полового члена, которые в нормальных условиях открываются эпизодически на очень короткие интервалы времени (по сравнению с продолжительностью жизни) только после вхождения организма в пору половой зрелости. Обслуживание этих рецепторов в нормальных условиях требует больших затрат ресурсов нервной системы в целом и головного мозга в частности. В результате обрезания весь процесс формирования структур нервной системы протекает на искажённом информационном фоне, что сопровождается и нарушением процесса формирования информационного обеспечения поведения индивида.

Ветхий Завет гласит:

«Сынов же Израилевых Соломон не делал работниками, но они были его воинами, его слугами, его вельможами, его военачальниками и вождями его колесниц и его всадников».

Есть и другие указания на нежелательность или недопустимость для законопослушного **<удалено цензурой – см.приложение «Материалы суда»>** заниматься теми или иными видами трудовой деятельности. Но в трудовой деятельности развиваются творческие способности человека, связанные с восприятием им гармонии Мироздания и культурой образного мышления. Так иудаизм подавляет образное мышление законопослушного иудея. Поскольку культура — фактор давления среды на популяцию вида, под который подстраивается генотип при смене поколений, то такая “культура” деформировала генетическую матрицу потенциальных возможностей и предразположенностей **<удалено цензурой>** в сторону нарушений образного мышления и ещё каких-то дефектов. Дело ускорялось

замкнутостью относительно гойской¹ среды и близкородственными браками. Нарушения образного мышления *<удалено цензурой>* отразились в сознании гойских обществ на большом статистическом материале как особая предразположенность ко лжи гешефтмахеров и как исключительная непрактичность и ранимость *<удалено цензурой>*, не желающих быть гешефтмахерами.

В биологии ущерб в одном компенсируется преимуществом в другом: шахматы, математика и ряд других видов деятельности, требующих развитого абстрактно-логического мышления, являются отражением этой компенсации.

Но не «алгебра поверяет гармонию».

“Капитал” не дописан до конца потому, что Маркс ошибся (или был введён в заблуждение?) в вопросе о «догме Смита» и на протяжении всех томов “Капитала” не мог разрешить логических противоречий, возникших по этой причине. Ленин подтвердил ошибку Маркса, а все прочие пошли толпой за их авторитетами неусомненно по причине интеллектуального иждивенчества.

Л.Д.Бронштейн (Троцкий) почти сорок лет провозглашал теорию перманентной революции. И за сорок лет в ней не проявилось ничего содержательно нового, только изменялись формы и логика её обоснования.

Образная сторона мышления, дающая раскрытие ПРОЦЕССОВ, в марксизме крайне слабая. Так же и все виды “авангардного” искусства в своём большинстве раскрывают не глубины гармонично развитого здорового подсознания, а изкалеченную психику в целом и извращённое образное мышление, в частности, выплеснувшиеся на уровень возприятия сознания.

Нарушение образного мышления упрощает управление законопослушной массой иудеев. Оно порождает очень высокую вероятность того, что, если этой массе дать круг догматических понятий, то образное мышление этой массы не сможет вывести её за пределы данного ей извне круга, а абстрактно-логическое будет водить только в пределах его.

С точки зрения теории управления, Евро-Американская цивилизация сложилась как межрегиональный конгломерат со всеми его характеристиками, рассмотренными в достаточно общей теории управления.

¹ Еврейское название для нееврейского окружения.

Существует очень устойчивый межрегиональный центр управления со своей системной периферией, внедрённой в регионы, — надиудейский предиктор и мировое ~~удалено цензурой~~ — см. приложение «Материалы суда». Центр управления и его устойчивая системная периферия несут инверсию приоритетов целей: концентрация управления имеет более высокий приоритет, чем сохранение достигнутого уровня развития регионов и сохранение природы. Вектор целей компонентов конгломерата — его регионов — имеет многочисленные взаимные инверсии и антагонизмы: права взрослого могут подавлять права ребёнка; права личности выше прав общества, т.е. права особи выше прав породившего её вида; интересы коллектива выше интересов развития общественного объединения труда: интересы всех “элит” выше интересов всех толп; делание денег — общечеловеческих ценностей — предпочтительнее, чем выработка продукта потребления и сохранение природы.

Мера допустимого нарушения всего этого регулируется законодательством: закон выше всего; а из законов выше всех “закон Моисея”. Закон выше нравственности, хотя в историческом развитии закон — не только ограничение допустимых пределов безнравственности и злонравия общества, но и рубеж, на котором одна определённая нравственность защищает себя от другой, с нею не совместной, в одном и том же обществе. До толпо-“элитарного” разделения общества закона в его современном виде не было: была нравственность потому, что сохранение природы первенствовало над внутренними интересами общества; интересы общества первенствовали над интересами члена общества. Не было устойчивых дефектов в векторах целей в обществе и не было потребности в законодательстве, ограничивающем ущерб от дефективности векторов целей. В целом же межрегиональный конгломерат управляем, но запас устойчивости управления ничтожен в компонентах конгломерата, несмотря на то, что система управления им и её периферия (~~удалено цензурой~~ — см. приложение «Материалы суда») очень устойчивы.

Для поддержания межрегионального конгломерата в условиях “этнической” замкнутости ~~удалено цензурой~~, нужна связка всюду проникающего ~~удалено цензурой~~ с гойским обществом. Этой цели служит масонство, опирающееся на терпимость к чужим убеждениям («плюрализм мнений») при условии, что не затрагивается вопрос об истинности или ложности, а также и об источнике и процессе происхождения этих убеждений.

О деятельности масонства существуют две крайние точки зрения: во-первых, внутренняя точка зрения самого масонства, оглашаемая им с целью саморекламы, — братство занято строительством «храма Соломона» в обществе, чтобы всем было хорошо; во-вторых, внешняя «<удалено цензурой>едская» — братство занято «<удалено цензурой>масонским заговором», от которого всем плохо¹. Обе точки зрения при взгляде на них с позиций теории управления неверны.

Управление толпо-“элитарным” обществом осуществляется знахарскими кланами в целом по схеме предиктор-корректор структурным и безструктурным способами на основе принципа: каждый толпарь, НЕ ЖАЛЕЯ СИЛ, в меру своего понимания живёт и работает для себя; а в меру своего непонимания, НЕ ЖАЛЕЯ СИЛ, живёт и работает для толпарей, понимающих больше его. Все толпы — собственность знахарей, хотя и не осознают этого, и делают единое общечеловеческое дело, порученное им иерархией социальных знахарей. В толпо-“элитарном” обществе существуют две пирамиды: во-первых, пирамида осознанного знания; во-вторых, пирамида непонимания. Всё общество в целом — взаимное вложение этих пирамид.

Управление толпо-“элитарным” обществом сводится к УПРЕЖДАЮЩЕМУ построению этих пирамид и ТЕКУЩЕМУ их использованию.

Если кто-то из “вольных” каменщиков временами не может понять, почему более чем за 2000 лет не удалось успешно завершить строительство всемирного «храма Соломона» при монополии масонства на мудрость, то ответ прост: весь человеческий “стройматериал” архитекторы и прорабы пускают на строительство пирамиды осознанного знания и пирамиды непонимания. Причём

¹ Как уже отмечалось, “Советский энциклопедический словарь”, 1986 г. сообщает: «Масоны стремились создать тайную всемирную оргцию с утопической целью мирного объединения человечества в религ. братском союзе». По существу “Советский энциклопедический словарь” так — прямо и недвусмысленно — сообщает: *деятельность масонства состоит в осуществлении тайного всемирного заговора*. Насколько эта цель утопична и кому она в действительности принадлежит? насколько деятельность по её осуществлению эффективна? — каждый человек решает сам по своим возможностям, во-первых, осмыслять происходящее на его глазах и известное ему из хроник о прошлых событиях, а во-вторых, целесообразно действовать по своему разумению и свободному выбору.

одна из них строится всегда основанием кверху, что, как не трудно догадаться, сопряжено с техническими трудностями и издержками (культуры в частности). Тут уж не до храма... Со стройки же, изнутри неё, толком не видать, что, как и где строится.

Версия о «<удалено цензурой – см.приложение «*Материалы суда*»>масонском заговоре» также несостоятельна. Чтобы плести заговор, необходимо анализировать общий ход процессов в Мироздании. Участники “заговора” этого делать не могут: одни по причине нарушения образного мышления и психикой ущербности в результате обрезания; другие потому, что согласно наставлениям высших иерархов заняты обработкой «дикого камня», а не непредвзятым созерцанием общего хода процессов в Мироздании. Частный ход процессов средним братьям по секрету от низших объясняют высшие по «чертежу», полученному от ещё более высших.

С точки зрения надмасонского социального знахарства, масонские лозунги «свобода, равенство, братство» означают:

- СВОБОДА толпарей ошибаться;
- невольничье РАВЕНСТВО всех толп и “элит” перед знахарями-заправилами;
- БРАТСТВО в исполнении масонством полицейских функций по отношению к остальному обществу не посвящённых в “великие тайны”.

Но кроме Евро-Американского конгломерата, существуют регионы с блочной организацией управления или близкой к блочной. Это Япония, сохранившая языческое жречество до настоящего времени, которая смогла подняться после сокрушительного разгрома во второй мировой войне благодаря очень большой глубине идентичности векторов целей в обществе.

Индия, которую за века колонизации не смогли превратить в тропический филиал Англии. Китай и арабский мир также ближе к блочной организации. Определённые трудности, которые испытывают названные регионы и страны, связаны с малой глубиной идентичности объективных векторов целей по отношению к субъективным векторам их правящих структур. Особенно это касается непонимания правящей “элитой” этих стран объективных социальных процессов большой продолжительности, т.е. низкочастотных.

При взгляде с позиций достаточно *общей теории управления* на жизнь обществ на исторически длительных интервалах времени (сотни и более лет), средствами воздействия на общество,

осмысленное применение которых позволяет управлять его жизнью и смертью, являются:

1-й ПРИОРИТЕТ. Информация *мировоззренческого* характера, *методология познания*, осваивая которую, люди строят — индивидуально и общественно — свои “стандартные автоматизмы” распознавания и осмысления частных процессов в полноте и целостности Мироздания и определяют в *своём возприятии* иерархическую упорядоченность их во взаимной вложенности. Она является основой *культуры мышления* и полноты управленческой деятельности, включая и *внутри-общественное полномочие*.

2-й ПРИОРИТЕТ. Информация летописного, *хронологического*, характера всех отраслей Культуры и всех отраслей Знания. Она позволяет видеть направленность течения процессов и соотносить друг с другом частные отрасли *Культуры в целом* и отрасли Знания. При владении *сообразным Мирозданию мировоззрением*, на основе *чувства меры*, она позволяет выявить частные процессы, воспринимая “хаотичный” поток фактов и явлений в *мировоззренческое “сито”* — *субъективную человеческую меру распознавания*.

3-й ПРИОРИТЕТ. Информация *факто-описательного* характера: описание частных процессов и их взаимосвязей — существо информации третьего приоритета, к которому относятся вероучения религиозных культов, светские идеологии, технологии и фактология *всех отраслей* науки.

4-й ПРИОРИТЕТ. Экономические процессы, как средство воздействия, подчинённые чисто информационным средствам воздействия через финансы (деньги), являющиеся предельно обобщённым видом информации экономического характера.

5-й ПРИОРИТЕТ. Средства геноцида, поражающие не только живущих, но и последующие поколения, уничтожающие *генетически обусловленный потенциал* освоения и развития ими культурного наследия предков: ядерный шантаж — угроза применения; алкогольный, табачный и прочий наркотический геноцид, пищевые добавки, все экологические загрязнители, некоторые медикаменты — реальное применение; “генная инженерия” и “биотехнологии” — потенциальная опасность.

6-й ПРИОРИТЕТ. Прочие средства воздействия, главным образом силового, — *оружие* в традиционном понимании этого слова, убивающее и калечащее людей, разрушающее и уничтожающее материально-технические объекты цивилизации, вещественные памятники культуры и носители их духа.

Хотя однозначных разграничений между средствами воздействия нет, поскольку многие из них обладают качествами, позволяющими отнести их к разным приоритетам, но приведённая *иерархически упорядоченная* их классификация позволяет выделить доминирующие факторы воздействия, которые могут применяться в качестве средств управления и, в частности, в качестве средств подавления и уничтожения управленчески-концептуально неприемлемых явлений в жизни общества.

При применении этого набора внутри одной социальной системы это — обобщённые средства управления ею. А при применении их же одной социальной системой (социальной группой) по отношению к другой, при несовпадении концепций управления в них, это — *обобщённое оружие*, т.е. средства ведения *войны*, в самом общем понимании этого слова; или же — средства поддержки самоуправления в иной социальной системе, при отсутствии концептуальной несовместимости управления в обеих системах.

Указанный порядок определяет приоритетность названных классов средств воздействия на общество, поскольку изменение состояния общества под воздействием средств высших приоритетов имеет куда большие последствия, чем под воздействием низших, хотя и протекает, как правило, медленнее и без “шумных эффектов”. То есть, на *исторически длительных* интервалах времени быстроедействие растёт от первого к шестому, а необратимость результатов их применения, во многом определяющая эффективность решения проблем в жизни общества в смысле *раз и навсегда*, — падает.

Четвёртый приоритет первенствует над пятым, поскольку финансы — система безструктурного управления, способная в сочетании с 1, 2, 3 приоритетами вызвать к действию 5 и 6, но не наоборот.

Первый приоритет не покупается и не нанимается, не отторгается силой, поскольку собственное миропонимание — это единственный продукт труда, который не отчуждается от человека ни по его воле, ни вопреки его воле. Чужим умом не проживёшь, если самому лень **организовать своё же мышление** или своего ума нет. Отсюда произтекает и самовластье концептуальной власти, в интеллектуальной схеме управления предиктор-корректор.

Выигрыш противоборства на низших приоритетах не гарантирует от поражения, сокрушительного поражения на высших, опирающихся на более продолжительные низкочастотные процессы. Сокрушительный удар на высших приоритетах может достичь цели

спустя очень большой срок после того, как нанёсший его, возможно, уже исчезнет с лица Земли в результате своего поражения на низших приоритетах. *Но и это не значит, что он вообще исчезнет из Жизни Объективной реальности.*

Отсюда, из порядка приоритетов вытекает и основной принцип осуществления концептуальной власти: *Мы не связаны временем*, т.е. конкретным сроком потому, что целенаправленное вписывание высокочастотных процессов в низкочастотные позволяет опираться на подходящий время-образующий объективный процесс.

V. РОССИЯ (СССР) В ГЛОБАЛЬНОМ ИСТОРИЧЕСКОМ ПРОЦЕССЕ

Умом Россию не понять...

Ф.И.Тютчев.

Все трудности в понимании России вызваны межрегиональным конгломератным мышлением “элиты”, потому и не понять.

Россия (СССР) в глобальном историческом процессе формировалась, главным образом, как результат упреждающего вписывания автономных регионов, а не разрушения их с последующей интеграцией обломков. Россия — большой многорегиональный блок, а не межрегиональный конгломерат.¹ Понять процессы, происходящие в блоке и вызванные им в окружающем его мире, невозможно, если пользоваться межрегиональной системой стереотипов распознавания явлений, т.е. если видеть в блоке один из конгломератов, то это — глубоко ошибаться. Те явления, которые всё же удаётся как-то распознать (весь вопрос в том, как?) после этого, не желают вписываться в систему стереотипов отношений, описывающую конгломерат. Организация блока и управление в нём ПРИНЦИПИАЛЬНО отличаются от организации и управления в конгломерате.

* * *

Не понимая этого, межрегиональный центр в принципе не способен организовать управление блоком в соответствии со своим субъективным вектором целей. Управлять блоком — не дело межрегионального центра.

¹ В силу этого обстоятельства Россия — одна из региональных цивилизаций. От прочих региональных цивилизаций она отличается тем, что географически локализована в границах одного государства. Её государственность от прочих отличается тем, что это единственная государственность, несущая на себе функцию управления цивилизацией. Все остальные государства мира сами принадлежат одной из цивилизаций, в силу чего функция управления их цивилизацией в целом не принадлежит ни одному из них.

«Имперское мышление» России, межрегиональные вопли о котором уже порядком всем надоели, реализуется совсем не так, как **имперское мышление** региональных центров управления в конгломерате.

Россия, будучи региональной цивилизацией, по крайней мере в период до 1917 г., сохранила самобытные культуры всех вошедших в неё народов и племён. Латыши, эстонцы и другие сформировались как нации в её составе благодаря, а не вопреки российскому “имперскому” мышлению. И еврейские погромы, о которых прожужжали уши, — не государственная политика центра управления блоком, а эксцессы, спланированные вне России. Российское войско защищало от погромщиков еврейское население. Но то же российское войско принимало участие в **государственных погромах** русских старообрядцев. Это отличает эксцесс от **государственной политики**.

Имперское мышление Испании стёрло с лица Земли культуры инков, ацтеков, майя.

Имперское мышление законодательницы парламентских мод Англии вылилось в охоты на аборигенов в Африке и Австралии, дало новый рецидив работорговли, и проявляется в столетиями не затухающей войне в Ирландии, которой предшествовала не менее жестокая борьба с Шотландией.

Немецкое имперское мышление оставило на карте от пруссов, куршей и части славянских племён одни названия местностей и поселений.

Польша, в бреду имперского мышления, в 1945 г. разпевала: *«Една Польша, еднакова, от Киева до Кракова»*, хотя после 1613 г., почти 400 лет, не может устойчиво стоять на своих ногах без импортных костылей и постоянно падает то в Швецию, то в Россию и в Германию.

В результате имперского мышления “демократических” США и Канады от многомиллионного коренного населения остались только названия на картах да перья в отделах игрушек и сувениров супермаркетов, и возникла расовая проблема “американских” негров.

Имперское мышление России не запятнало Россию ничем подобным, хотя её экспансия не обходилась без войн, резни и крови, как и всякая экспансия социальной системы, в которой есть место эксплуатации человека человеком.

Россия всегда была блоком. Её трудности вызывались антагонизмом субъективных векторов целей её правящей “элиты” и объективного и потенциального векторов целей её народов. Это несовпадение отражало информационную агрессию межрегионального центра, опирающегося на библейский и светский сионо-интернацизм через неконтролируемые блоком уровни его организации.

Первой встряской был импорт христианства, экспортной модификации иудаизма, из Византии; в результате чего пала концептуальная власть древне-языческого жречества. Наследие языческих времён, культура йоги, утрачена населением в своём большинстве. Остатки языческой культуры — названия буквиероглифов церковнославянской азбуки, несущие правду слова — т.е. его смысловую нагрузку: «АЗ» «ГЛАГОЛ»ю «ТВЕРДО»: «ЖИВЕТЕ» «ЛЮДИ» «ДОБРО». Это — правое слово, буква была больше, чем символом звука. Христианство свирепо уничтожало памятники языческой культуры, саму её, её носителей. Библейские инверсии целей сделали возможной феодальную раздробленность, поражение на Калке, нашествие Батыя и иго. Христианству Русь обязана этим. В период ига вывод рабов из Руси был иудейской монополией общеевропейской и Западно-Азиатской значимости.

Язычество, однако, перемолото библейский бред по крайней мере в подсознании предоставленных самим себе народных масс, если не в правящей верхушке.

Так правое слово язычества стало православием в мировом христианстве. Но процесс этот шёл всегда на уровне ДВОЕВЕРИЯ, что было всегда причиной разколов в обществе вплоть до сегодняшних дней. Мировоззрение подвижников православной церкви, православного катехизиса в своей целостности ближе к целостности Корана, а не к Библии, хотя и опирается на цитирование Библии — но исключительно выборочное цитирование тех мест, что созвучны их душе, а весь нацизм иудеев на уровне сознания в православии отсутствует¹. В этом секрет отсутствия в России устойчивой религиозной вражды мусульман и христиан, хотя догмат о «Троице» и «Боге Сыне» всегда будет разделять обе религии и два мировоззрения. По этой же причине православная христианская

¹ Но сионо-интернацизм присутствует в подсознании и антагонизирует сознательные и бессознательные уровни психики православных.

Россия смогла стать великим многонациональным царством к XVI веку.

Христианство на Русь пришло в период государственности, формируемой в условиях не рабовладельческого, а первобытнообщинного строя. Рабовладения до конца первого тысячелетия н.э. на Руси, в отличие от Европы, не было, а потому и феодализма, сложившегося к тому времени в Европе на обломках рабовладения Римской империи, на Руси быть не могло. Отсюда и многие трудности проникновения “христианства” в языческую Русь.

Исторически реальное христианство органически принималось в обществе рабовладельческом как новая идеология при переходе от рабовладения к феодализму. “Органичность” и “прогресс” проникновения христианства в рабовладельческие государства Греции и Рима определялся тем, что сначала оно становилось мировоззрением рабов и разорявшихся свободных граждан и только затем — “элиты”, понявшей (притом не сразу — были гонения на христиан во времена Нерона и других императоров, был Юлиан Отступник), что только с помощью христианства она может оставаться “элитой” на новой ступени развития общества.

Общественное сознание Руси не обеспечивало такой “органичности” внедрения христианства (масс рабов не было), отсюда «прогрессоры» вынуждены были действовать наоборот: сначала — “элите” (Владимир-Креститель), затем — “толпе”. А когда “наоборот”, то крови проливается больше: татаро-монгольское (языческое) нашествие *при весьма поощрительном отношении* орды к православной церкви — работа «прогрессоров», но... чужими руками.

Если вспомнить летописное *мифическое* повествование о крещении Руси, то невольно обращаешь внимание на то, что посланная Владимиром-Крестителем в иные земли делегация выбрала наиболее понравившийся ей культовый ритуал, но сравнительным анализом священных писаний и производных от них догматов веры и социальных последствий серьёзно не занималась. К выбору новой для общества РЕЛИГИИ подходили как к выбору развлечения типа дискотеки или ресторана, поскольку ислам, настаивающий на трезвости, был отвергнут Владимиром под предлогом: «Веселие Руси есть питие...». Лишение *правлящей* “элиты” одной из составляющих традиционного меню антиинтеллектуальных развлечений было признано неприемлемым.

Летопись же тем самым зафиксировала внедрённую программу тысячелетнего алкогольного геноцида. То есть религию и вероучение

выбирала не посланная Владимиром делегация. Делегация выбирала всего лишь красивый ритуал, сопровождающий программу-вероучение, определяющую **логику социального поведения**, предписанную Руси наднациональными межрегиональными социальными знахарями. Каждый работает в меру своего понимания на себя, а в меру непонимания — на понимающего больше. Работает довольно долго: более 1000 лет.

За 1000 лет, похоже, в сознании «прогрессоров» ничего не изменилось, и потому наша лево- и праворадикальная “элита”, желая перехватить управление у народа, вся ринулась в христианство.

Нелишне напомнить, что после того, как Лжедмитрий II, выдававший себя за Лжедмитрия I, повесился (или был повешен за ненадобностью?), в его вещах нашли иудейскую Тору. И оба Лжедмитрия не были самостоятельными фигурами. Правдой хозяевам Лжедмитриев было Россию не одолеть.

Церковная реформа Никона 1653 г. явилась глупостью, при взгляде на неё **из России**, поскольку понизила эффективность системы безструктурного управления, уже сложившейся к этому времени. Точно так же и Петровские реформы — результат конгломератного межрегионального мышления Немецкой слободы, в которой только кто не обретался, а не раскрытие путей развития собственного потенциала народа. Главное “достижение” Петра I состоит в том, что культура правящего класса России перестала вырастать из культуры её народов, а стала импортироваться извне. Народ ответил на этот разкол общества явлением Пушкина, что понимает даже Н.А.Бердяев. Всё вкуче уменьшило глубину идентичности субъективного вектора целей правящей верхушки по отношению к объективному и потенциальному векторам целей системы в целом. Со смертью Александра III это привело к замыканию государственности безструктурным способом на надиудейский предиктор Евро-Американского межрегионального конгломерата, что проявилось в изменении внешней политики, приведшей к русско-японской и первой мировой войнам. Последняя — при самостоятельной политике России — вообще не состоялась бы, поскольку её главной целью было: начать процесс замены нарождающегося государственно-монополистического капитализма под контролем национальной буржуазии, капитализмом под контролем транснациональной ~~удалено цензурой~~ — см. приложение «Материалы суда»>ской буржуазии как в России, так

и в Германии, получившей тенденцию к блоковой организации управления в результате политики Бисмарка.

Капитализм в любой стране может существовать под контролем либо национальной внутренней буржуазии, либо под контролем интернационала Ротшильдов-Хаммеров. Однако этот простенький факт не мог вписаться в сознание лидеров I, II, III Интернационалов, что в терминах КВН названо: серп и молот под компасом корабля революции. В результате буржуазный интернационал Ротшильдов-Хаммеров управляет “пролетарским интернационалом” в обход контроля сознания **честных** лидеров мирового коммунистического движения и их искренней простонародной массовки.

Замена национального капитализма в России *сионокапитализмом* на межрегиональный манер — процесс, длящийся уже несколько поколений. Но его верноподданно по отношению к хозяевам *<удалено цензурой – см. приложение «Материалы суда»>* масонства не желают видеть советские историки¹. Все частные высокочастотные социальные процессы протекают в этом, объемлющем по отношению к ним, низкочастотном; поэтому ВЕРНОПОДДАННО не желая видеть этот объемлющий процесс смены капитализмов, советская историческая “наука” вынуждена регулярно переписывать историю заново, чем сейчас и занята, в частности, бригада генерал-межрегионала Д.Волгогонова и Роя Медведева. При этом одни белые пятна и тёмные места просто сменяются другими².

Установление Советской Власти в России — искусственный процесс, вызванный к жизни стремлением надидейского глобального предиктора разрушить государственность России региональной цивилизации и интегрировать её обломки в конгломерат для дальнейшей её дегенерации до общего в конгломерате уровня. Эталонный образец дегенерации — США.

Когда по рождению здоровый американский режиссёр, получивший не самое плохое “образование”, снимает фильм о художнике-даунатике, слабоумном от рождения, и в конце концов признаётся, что перед съёмками он думал, что знает жизнь лучше, чем Джон-даунатик, а теперь он должен признать, что Джон стал для

¹ После государственного краха СССР его не желают видеть и официальные российские историки и политические аналитики. Не желают его видеть и публичные политики разного толка.

² К настоящему времени Д.Волгогонов умер самоотравившись ложью, но на сцену вышел И.Л.Бунич (“Золото партии”, “Операция «Гроза»” и др.) (однако и он умер в июне 2000 г.).

него учителем, — это означает, что при таком прогрессе культуры завтра учителем этого толпо-“элитарного” общества может стать и обезьяна: высокий технологический уровень “цивилизации” — не помеха этому. (Сюжет о Джоне художнике-даунатике был показан 02.09.1990 в программе ЦТ “Киносерпантин”). Это означает одно: межрегиональный центр хорошо успел оболванить «среднего американца».

Причины, вызвавшие “Советизацию” России, состоят в следующем: самодержавная монархия, венчающая систему управления блоком, неудобна для устойчивого управления им извне. Самовластный монарх занят концептуальной деятельностью и в отношении блока несёт полную функцию управления. Но концептуальная деятельность монарха ограничена господствующей в блоке идеологией (вероучением и религией) и способностью монарха следовать целесообразности вопреки стереотипам идеологии. Хотя “неограниченная” монархия не обеспечивает устойчивости концептуальной деятельности достаточного для концептуальной независимости блока уровня качества, но даже эта концептуальная деятельность имеет тенденцию эффективно расширять сферу, подконтрольную блоку, в расчёте на большой интервал времени. Это делает невозможным экспансию межрегионального конгломерата в регионы блока.

Несмотря на техническую отсталость и технологическую зависимость от Запада, темпы экономического и культурного развития России в период царствований Александра II, Александра III и Николая II относительно темпов Евро-Американского конгломерата были настолько высоки¹, что развитие её государственности без успешных *внедрённых* извне революционных потрясений к началу второй половины XX века превратило бы Россию в единственную сверхдержаву², в зависимости

¹ Правда при этом богатели иностранные “инвесторы”, а не простонародье России. (Сноска 2003 г.).

² Однако, если рассматривать обобщённые средства управления приоритетов более высоких, чем экономический, то на них прежняя государственность полностью изчерпала свои возможности противостоять агрессии заправил конгломерата, что и нашло своё выражение в свершившейся в 1917 г. революции. Её, однако, не следует рассматривать как безоговорочную победу интернацизма, поскольку в её результате перед Россией-цивилизацией открылись возможности



от которой оказался бы и весь межрегиональный конгломерат со своим сионо-интернационализмом.

Революция была проявлением изчерпания запаса устойчивости по глубине идентичности векторов целей вследствие безструктурной замкнутости послепетровской “элиты” на надиудейский глобальный предиктор через библейскую культуру и масонствование, а не каким-то “объективным” явлением, как полагают марксистские публицисты, невежественные в **приложениях теории управления к обыденности жизни**.

Однако, несмотря на революцию, гражданскую войну, разруху, ошибки и преступления в ходе социалистического строительства, потерю 1/3 национального достояния в ходе Великой Отечественной войны и колоссальные людские потери, их сопровождавшие, к 1953 г. СССР стал сверхдержавой № 2 и добился своей научно-технической независимости от Запада, проявившейся в том, что **мы** первыми вышли в космос.

Можно было ожидать, что после-Сталинское руководство исправит добросовестные заблуждения “сталинизма” и возстановит попорченную *троцкистами в его времена* справедливость, в результате чего темпы экономического и культурного развития СССР возрастут ещё более, вследствие чего к концу XX века человечество поставит глобальный толпо-“элитаризм” в состояние невозможности. Однако, этого не произошло, и к концу XX века руководство страны при попытке выйти из “застоя” впало в кризис управления, из которого и по сей день не знает, как выбраться¹. Поэтому встаёт вопрос об управлении СССР после 1917 г.

Анализ произведений В.И.Ленина говорит, что он слепо доверялся в теории К.Марксу и Ф.Энгельсу, развивая отдельные её части по мере практической необходимости. В практической деятельности В.И.Ленин реагировал на свершившиеся события; прогноза развития **процесса** социальных изменений не вёл, но его действия в целом были направлены на построение общества социальной справедливости. В силу несостоятельности политэкономии марксизма многие послереволюционные трудности были вызваны теоретической безграмотностью советского руководства в области

развития, которые закрывала перед ней прежняя изчерпанная себя государственность.

¹ Это было написано в 1991 г. Соотнесите с последующими событиями.

теории управления народным хозяйством и отсутствием у них практических навыков.

Л.Д.Бронштейн с 1905 г. всего лишь возглашал “пророчество” о перманентной революции, полученное им через Гельфанда-Парвуса невесть откуда, поскольку за сорок лет без малого оно не стало лучше. Коррекции этого прогноза в соответствии с обстановкой он тоже не вёл, т.е. неограниченной концептуальной деятельностью не занимался. Позиции бронштейнианства (троцкизма) после VI съезда РСДРП¹ (9 — 16 августа 1917 г. по григорианскому календарю) были сильны, благодаря 3 факторам:

- во-первых, относительной многочисленности бронштейнианцев, имевших концепцию революции, пропагандировавшуюся более 10 лет;
- во-вторых, отсутствию прогностически состоятельной альтернативной концепции дальнейшей деятельности у большевиков-ленинцев;
- в-третьих, интеллектуальному иждивенчеству, господствовавшему в РСДРП с момента её создания, и её толпо-“элитарному” мышлению. От остальной российской толпы партия отличалась только своей политической активностью, в то время, как остальная толпа нуждалась в искусственном возбуждении для того, чтобы она поддержала ту или иную партию².

“Вожди” ведут; массы слушают и идут. При этом “вожди”, по причине отсутствия культуры мышления *и завышенных самооценок*, нещадно бранятся между собой по вопросу, куда и кому вести массы дальше.

При перечисленных условиях после 1917 г. бронштейнианцами в жизнь начала воплощаться теория перманентной революции; большевики-ленинцы исправляли вред этой политики, реагируя на свершившиеся обстоятельства с определённым запаздыванием в силу своего концептуального безвластия. Социальные преобразования по

¹ Анализ этого съезда и троцкистских “пророчеств” приводится в работе 1990 г. ВП СССР «Троцкизм-“ленинизм” берёт “власть”» (опубликована в 2002 г.) (Сноска 2003 г.).

² Ныне одна из проблем демократизации России по-западному состоит в том, что, в отличие от западной толпы, россияне утрачивают способность политически возбуждаться по мере накопления избирательного опыта.

схеме Л.Д.Бронштейна продолжались до завершения коллективизации и начала индустриализации. Поскольку всё это происходило в условиях действия «закона об антисемитизме 1918 г», при подавляющем преобладании на руководящих должностях в высших эшелонах государственного управления и органов ВЧК-ГПУ-НКВД *<удалено цензурой – см.приложение «Материалы суда»>* и находящихся с ними в родстве подкаблучников (таких как Н.Ежов), то остаётся только сделать вывод, что в 1917 г. структурное управление в России было захвачено через его системную периферию наиудейским предиктором, и в стране у власти открыто стоял нацизм — *<удалено цензурой>*. Единственное оправдание большинству *<удалено цензурой>* и гоев, принявших участие в этом государственном погроме после 1917 г., в том, что они этого не понимали и искренне стремились к построению общества социальной справедливости. Но было и целенаправленное вредительство народам СССР. Сионо-интер-нацизм не мог не вызвать ответной целенаправленной и беспощадной реакции, получившей огульное название “репрессии сталинизма”, в которых сокрылись преступления сионо-интернацизма, вызвавшие репрессии.

И.В.Сталин — единственный из “вождей” партии, о котором можно сказать, что его образование позволяло ему развернуть собственную концептуальную деятельность. Учёба в семинарии гарантировала знание содержания Библии. Марксизм он осваивал в молодые годы, по всей видимости, переводя **для себя** с русского на родной грузинский. Это неизбежно вело к тому, что марксизм он воспринимал не формально-лексически, а содержательно и глубоко, поскольку перевод — это синонимические преобразования на уровне сознания лексических форм одного языка в лексические формы другого, при посредничестве образного мышления. Учёба по иноязычным книгам в этом смысле полезнее и надёжнее: осваивается язык и лучше осваивается содержание предмета. При всех недостатках философии марксизма — это МЕТОДОЛОГИЧЕСКАЯ по содержанию философия¹, а не формально-догматическая, цитатная, какой её сделали за послереволюционные годы примазавшиеся не к марксистскому, а к большевистскому движению. То есть Сталин имел всё необходимое, чтобы понять, что такое

¹ Кроме того ещё в 1907 г. в одной из своих статей И.В.Сталин заявил, что он — приверженец «творческого марксизма», а не «догматического».

Библия, и что марксизм — светское выражение той же библейской доктрины, предназначенное для эпохи веры толпы в науку. Поэтому в 1917 г. он знал, что ~~удалено цензурой~~ — см. приложение «Материалы суда» не нация, но промолчал о том, кто они; а анализируя национальный состав Лондонского съезда партии, позволил себе в посвящённой ему статье привести шутку одного из делегатов:

«Поскольку большинство меньшевиков — евреи, то не мешало бы нам, большевикам, устроить в партии погром».¹

Как политическая фигура союзного и мирового масштаба Сталин был создан масонством, о чём он сам в прозрачных иносказаниях пишет в 8 томе сочинений в письме к рабочим тифлиских железнодорожных мастерских (ложе — мастерская; ученики, подмастерья, мастера — степени посвящения и т.п.). Культ его личности лепился по всему Евро-Американскому конгломерату, а не только в СССР, и стоил не только копеечку, но и не один доллар и фунт стерлингов.

И.В.Сталин занимался концептуальной деятельностью: т.е. там, где он понимал больше, чем глобальный надиудейский предиктор, — там он вписывал его политику в свою; там, где глобальный предиктор понимал больше, то он использовал И.В.Сталина в качестве орудия, управляя им в обход контроля его сознания. В результате при Сталине в России было концептуальное двоевластие, выражавшееся в концептуально неопределённом управлении на основе толкования официальной марксистской идеологии, общей в те годы обеим концепциям.

Революции 1917 г. устранили государственно узаконенную толпо-“элитарность”, но сохранилась традиционная толпо-“элитарность” общественных отношений, прежде всего в сфере формирования идеологии (первые три приоритета обобщённого оружия), обусловленная инерционностью психологии. В таких условиях, при угрожающем росте военно-экономического потенциала Германии, требование повышения быстродействия системы управления в СССР могло быть реализовано только как устранение потерь времени на выработку решения в партийных и государственных говорильнях. В итоге “демократические” структуры стали **безвластными**, но не бесполезными органами. Они стали школами, из которых черпались

¹ Что и было исполнено в ходе борьбы с левым и правым уклонами, как формами троцкизма.

необходимые кадры управленцев для директивно-адресной диктаторской полновластной системы управления, которая доказала свою эффективность и в предвоенные годы, и в войну, и в годы восстановления народного хозяйства.

Кроме того, они служили в качестве средства оценки меры понимания народа благодаря тому, что отражали весь социальный состав населения страны: классы, возрастные группы, нации и т.д. Оценка меры понимания не требует публичной изповеди: достаточно кулуарных разговоров, которые — главное в любом “симпозиуме” для его подлинных строителей, хотя участники могут иметь и иное мнение. При этом лучше сохраняется необходимая для управления “непорочность” «плюрализма мнений».

«Закон об антисемитизме 1918 г». в условиях толпо-“элитаризма” при засилии *<удалено цензурой – см. приложение «Материалы суда»>* и их родственников в высших эшелонах власти, масонствовании многих, сделал невозможными исторический анализ и критику сионо-интернацизма, не говоря уже об объяснении всего реального общего хода процессов в стране и в мире. В таких условиях целесообразные действия не могли носить характера долгих увещаний и вразумлений: их бы не поняло большинство ТОЛП, а “понятливое” меньшинство — периферия надиудейского предиктора в СССР — просто свернула бы голову объясняющему. Поэтому целесообразные действия могли быть проведены только решительно и быстро под любым внешним предлогом, никак не связанным с их действительными целями, и только в обход контроля сознания всех толп: верноподданных, нейтральных и оппозиционных. Это, конечно, не могло не вызвать жертв среди не причастных: во-первых, толпа, особенно “элитарная”, любит писать доносы друг на друга из чисто шкурных соображений, иначе бы она не была “элитой”¹; во-вторых, часть из непонимающих, что происходит, проявила “гражданское мужество” и не могла молчать, когда им следовало молчать и не соваться в те дела, о которых они не имели ни малейшего содержательного представления; в-третьих, в органах госбезопасности были тоже вредители и сверх меры усердные идиоты, которых подбирали те же вредители. От этого никуда не

¹ Одно из свойств “элитарной” психологии: опустить окружающих, чтобы подняться на их фоне. Это может быть свойством и бессознательных уровней психики; когда это сознательное — то это вседозволенность, цинизм.

даться: общество-то было толпо-“элитарное”. Это издержки — тяжёлые и кровавые, но сионо-интернацизм, открыто стоящий у власти — явление ещё более кровавое и беспощадное, а главное — безпросветное в исторической перспективе.

Стремился ли Сталин маниакально к неограниченной диктаторской власти для себя, как думает нынешняя “элита” по зависти, или он был дальновидным строителем социализма, — но он **должен был** избавиться от сионо-интернацизма, сковывавшего его действия, в любом из этих случаев. Имел глобальный предиктор целью уничтожить “старую гвардию” партии как ненужных свидетелей или просто позволил их уничтожить как отработанную ступень ракетносителя, но они были обречены, поскольку оставались толпой, шедшей за “вождями” и ошибавшейся в выборе единственного вождя. Партия в целом не обладала культурой адекватного мировоззрения и мышления в силу толпо-“элитарной” организации и не могла быстро изменять свои ошибочные мнения сообразно обстановке. По этой причине социализм был для большинства верованием, а не наукой. В толпе самый быстрый способ избавиться от носителей ненужных убеждений — отрезать головы вместе с этими убеждениями. Объяснить что-либо и убедить бездумную толпу фанатиков невозможно даже её вождям: толпа фанатиков живёт раз и навсегда освоенными стереотипами, по причине умственной лени и методологической нищеты, и готова разтоптать вождей-“отступников” в любой момент. Л.Д.Бронштейн — Троцкий, Г.Е.Апфельбаум — Зиновьев, Л.Б.Розенфельд — Каменев, Н.И.Бухарин погибли именно как вожди-отступники, ибо сами были “элитарными” представителями толпы. При ненужности для дальнейшей политики социального слоя, действующего на основании стереотипов, признанных вредными, и неспособного от них отстраниться, в толпо-“элитарных” обществах из-за нехватки времени часто прибегают к кровопусканию: иначе целесообразные действия опоздают к сроку. Хотя концептуальная власть и не связана временем, но в пределах власти всякой концепции всё должно делаться концептуально своевременно.

Остаётся только вопрос: был ли И.В.Сталин сторонником или противником толпо-“элитаризма”? В 1926 г. в письме к рабочим тифлиских железнодорожных мастерских он свои заслуги в революции оценивает как «пустяки», а возхваления в его адрес — как «абсолютно ненужные преувеличения». Поэтому партия, будь её руководство умом, честью и совестью той эпохи, могла бы последовать **руководящим** указаниям вождя и, относясь к культуре как

к абсолютно ненужному преувеличению, заняться воспитанием в себе культуры адекватного мировоззрения и мышления, чтобы потом плоды своего интеллектуального иждивенчества не взваливать напраслиной на плечи “вождя”, обвиняя его в созданном ими самими же культе.

В 1952 г. в работе “Экономические проблемы социализма в СССР”, вышедшей за полгода до смерти И.В.Сталина, он писал, что для действительного социализма производительность труда должна вырасти настолько, чтобы рабочий день можно было сократить до 5 — 6 часов и свободное время люди могли бы использовать на получение разностороннего образования. Разностороннее образование необходимо, поскольку только оно одно может разорвать цепи, которыми человек прикован всю жизнь к своей профессии в сложившемся объединении труда. Это самые содержательные слова о демократии и социализме, сказанные в СССР, за всё время, его руководством. Если бы И.В.Сталин был сторонником толпо-“элитаризма”, то вместо этих простых, ясных и содержательно правильных слов он бы наговорил уйму пустословия, подобного современному, об “общечеловеческих” “ценностях”, не вдаваясь в содержание этих понятий и конкретных жизненных явлений, им соответствующих, либо не соответствующих.

Кроме того, анализ исторического процесса показывает, что только та страна, на которую опирался нацистский предиктор, имела право на монопольное неограниченное развитие флота. А без флота нет сбалансированных вооружённых сил. В настоящее время полноценный флот имеют только США. Поражение в первой мировой войне и утрата самодержавия привели Германию к потере флота; новый флот появился только, когда подконтрольный Сиону масон Гитлер приручил Германию¹. И.В.Сталин всегда уделял особое внимание развитию флота и экономики для его создания. К 1953 г. в СССР была разработана кораблестроительная программа, предусматривавшая строительство 9 линкоров, 15 авианосцев, около 100 крейсеров, соответствующее количество эсминцев и до 1000 подводных лодок. Эта программа лишала мировой сионо-

¹ При этом полезно обратить внимание на то, что в действиях Гитлера, особенно с начала второй мировой войны, более прослеживается забота об уничтожении новых кораблей в одиночном рейдерстве, а не забота о накоплении мощи военно-морских группировок по мере строительства новых кораблей.

интернацизм возможностей военно-морского диктата как в отношении СССР, так и в отношении дружественных нам стран. Она была свёрнута после уничтожения И.В.Сталина, а её разработчики во главе с Н.Г.Кузнецовым изгнаны в скором времени с их постов под всякими вздорными предложениями. Со свойственной либералам подлостью выгнали из армии и Г.К.Жукова¹. С этих двух отставок начались “внеуставные отношения”.

Опыт мирового авиастроения говорит о невозможности создания многоцелевого самолёта, одинаково эффективного по всем целевым функциям. Срок службы авианосца 40 — 50 лет, за которые сменится 3 — 4 поколения самолётов. Это выдвигает требование: авианосец не должен быть подчинён особенностям нынешнего поколения его авиационного вооружения, поскольку является системой, охватывающей во времени несколько разнородных систем авиационного вооружения. Второе требование вытекает из того, что авианосец предназначен не для демонстрации возможностей единичного самолёта, а для массированного применения авиационных групп весьма разнородного состава. Авиагруппы готовятся к вылету на полётной палубе, площадь которой недостаточна по меркам береговой авиации. Поэтому второе требование, согласующееся с первым, предполагает: авианосец должен обеспечивать прежде всего катапультный взлёт самолётов и их посадку на аэрофинишеры. Трамплин, съезающий от 50 до 70 м длины полётной палубы, — помеха групповому использованию авиации и средство подчинения авианосца частным особенностям его авиационного вооружения, сковывающее пути развития корабельной авиации особенностями архитектуры ранее построенных кораблей на срок до 40 — 50 лет. В составе соединения авианосец должен быть избавлен от каких-либо иных функций, кроме обеспечения действий корабельной авиации².

¹ К сожалению, будучи выдающимся сухопутчиком, Г.К.Жуков не понимал глобально стратегических возможностей флота, вследствие чего не смирил своих личных амбиций и зависти и принял посильное участие в травле Н.Г.Кузнецова. Это означает, что, не поддержав Н.Г.Кузнецова, в холодной войне он воевал против СССР. Каждый управленец в меру совести и понимания работает на свой народ, а в меру непонимания и безсовестности — на его врагов.

² В связи со сказанным последовавшая в ходе реформ утрата авианесущих крейсеров “Киев”, “Минск”, “Новороссийск”, невозможность достройки ТАКР “Варяг” (впоследствии продан



Массовое применение авиации для сдерживания противника требует обеспечения стандарта безопасности полётов не ниже, чем у потенциального противника. Отсюда вытекает третье требование: водоизмещение и габариты авианосца должны быть не меньше, чем у кораблей потенциального противника.

Главный для СССР вывод из этого: концепция строительства тяжёлых авианесущих крейсеров с узкоспециализированным авиационным вооружением и тяжёлым ракетным оружием вздорна. И всё это было известно ещё до начала проектирования “Киева”.

Всем ясно, что сухопутные войска, лишённые авиации, годятся только для исполнения полицейских функций. Авиация дальнего действия — не альтернатива тактической: ТУ-95 не может решать те задачи, что может решать МИГ-25. Авианосец является **ЕДИНСТВЕННЫМ СРЕДСТВОМ** вынести тактическую авиацию в море вплоть до обеспечения её действий над территорией противника. Причём, как показало сопоставление результатов действий палубной авиации и береговой стратегической авиации против Японии во второй мировой войне, палубная авиация оказалась эффективнее стратегической береговой. Однако те же люди, которые согласны, что сухопутные войска без авиации не боеспособны, полагают, что ВМФ без полноценных авианосцев годен для чего-то ещё, кроме парадов. И вопрос об авианосцах рассматривается не только вне концепции взаимной поддержки видами ВС СССР друг друга, но даже вне концепции развития ВМФ, будто авианосец — дорогая игрушка, которую хочет иметь для своей улады “малыш” в погонах адмирала флота СССР.

Даже для защиты побережья авианосец дешевле и эффективнее, чем сеть береговых аэродромов и соответствующая инфраструктура. США вылетели бы в трубу, попытайся они 40 лет назад заменить авианосцы — ядро надводного флота — береговой авиацией такой же мощи. Судя по выступлениям академика Г.А.Арбатова, в Институте США и Канады господствует американская точка зрения на желательные тенденции в развитии ВС СССР и ВМФ, в частности. Это — минимум безструктурное замыкание этого института на Пентагон.

Украиной «на слом» в Китай) и разделка на металл на стапеле начатого постройкой ТАКР “Ульяновск”, подготовка к продаже в Индию (2000 — 2004 гг.) ТАКР “Адмирал Горшков” (изначально “Баку”) являются не потерями, а очищением флота от иллюзорной мощи.

Подводные лодки СССР в настоящее время и ближайшей перспективе отстают в акустической (главный вид) скрытности от подводных лодок США на 30 — 40 дБ. С этим уровнем шума они перестают быть оружием, поскольку в современных условиях гарантией мирного развития и отсутствия внешнего диктата является, в частности, создание подводными лодками достаточно высокой неопределённости у противника о своём местопребывании и числе лодок, находящихся в море.

По этой причине проводящиеся ныне в СССР сокращения МБР наземного базирования на мобильных установках отражают интересы США, поскольку не сопровождаются ответным сокращением системы МБР морского базирования “Трайидент” и авианосного флота США. Делается это после Рейкьявика по “собственному” непониманию реального соотношения в качестве, структурах и потенциалах сторон или под диктатом **блефующего** Пентагона — вопрос второстепенный.

То есть всё, что было сделано до 1953 г. для исключения военного диктата в отношении СССР, последующее руководство страны обратило в ничто.

Посмотрим на экономику и обратимся к таблице.

	Сталинизм		“Оттепель” и “Застой”				Перестройка				
Год	40	50	60	70	80	85	86	87	88	89	90
Товарно-денежный оборот (млрд. руб.)	17,5	28	78	155	270	324	332	341	350	360	370
Сбережения населения (млрд. руб.)	0,7	1,8	11	47	156	220	243	280	320	360	410
Оценка инфляции (%)	4	7	14	30	57	68	73	82	91	100	110

Таблица построена по данным различных ежегодников ЦСУ (Госкомстата) в 1985 г. В ней был дан прогноз роста инфляции. Прогноз практически полностью подтвердился.

В условиях **господства государственной собственности** на средства производства и произведённую продукцию, хорошей оценкой инфляции является отношение денежных сбережений граждан к объёму годового оборота розничной торговли и сферы

услуг. Из таблицы видно, что оценка инфляции¹ каждое десятилетие практически строго удваивалась. Смена официального высшего руководства и объявление многочисленных реформ и кампаний этот процесс не затрагивала. Если судить по этому процессу, то остаётся сделать вывод, что и высшая власть в стране не менялась.

Высшая власть — концептуальная!

Если заглянуть внутрь этого процесса, то видно, что во времена “сталинизма” величина оценки инфляции — в пределах точности экономической статистики и расчётов на её основе. Однако по сравнению с периодами “оттепели”, “застоя” и “перестройки” известно, что цены ежегодно снижались, уровень жизни устойчиво рос, росли фонды общественного потребления. Отсюда, широкие массы населения были уверены в завтрашнем дне.

В последующие “либеральные” и менее либеральные времена цены снижать перестали, потом они начали расти, а о фондах общественного потребления вообще забыли. Неуверенность в благополучии дел завтра растёт. Необеспеченные товарами деньги — внутренний долг — он скопился у финансовой “элиты” теневиков: менее, чем у 3 % населения страны — более 90 % сумм². А экономические и прочие реформы в ходе перестройки — все как одна ведут к росту контрастности толпо-“элитарного” разделения общества в СССР.

За времена после “сталинизма”, либеральное руководство водкой (оружие геноцида — 5-й приоритет) истребило и изкалечило больше людей, чем погибло и изкалечено в лагерях после 1933 г., во времена активного сопротивления сталинизма сионо-интернацизму. От производственного травматизма ежегодно гибнет и страдает больше людей, чем пострадало и погибло за 10 лет войны в Афганистане. При этом межрегионалы и их пресса особенно “обеспокоены” гибелью людей в мирное время в Вооружённых Силах, хотя случаи

¹ Если считать, что сбережения граждан нормальное явление, то инфляция, как таковая появилась только в 1960-е годы, когда сбережения откладывались не для каких-то определённых целей, а просто потому, что нечего было купить.

² Именно эти создали первые кооперативы. А те из них, кто уцелел в кооперативном движении, приняли участие в скупке ваучеров у остального внезапно обнищавшего населения. Но потенциал для этого ограбления народа создавался долгие годы и выглядел вполне благовидно как накопления населения.

травматизма и гибели людей в армии **статистически** реже, чем в народном хозяйстве или в быту от пьянства¹.

Из приведённого сопоставления развития процессов в разных сферах общественной деятельности на протяжении последних 70 лет можно сделать только один вывод.

И.В.Сталин и поддерживающая его группа смогли разрушить структурную замкнутость государственности СССР на глобальный надиудейский предиктор Евро-Американского конгломерата, опирающийся в своей толпо-“элитарной” экспансии на сионо-интернацизм.

Они породили состояние концептуального двоевластия в стране и успешно противостояли толпо-“элитаризму” на всех приоритетах обобщённого оружия: с **первого** — по **шестой**.

Управляя страной директивно-адресно по схеме предиктор-корректор (плановая экономика, ограниченная структурным способом управления, хотя структурный должен сочетаться с безструктурным), они обеспечили научно-техническую независимость СССР от Евро-Американского конгломерата и создали все предпосылки для необратимого разрушения толпо-“элитарной” организации общества в СССР².

Это означает, что И.В.Сталин и какая-то часть поддерживавшей его группы, вышедшей из народа, в своём мировоззрении поднялись над широкими народными массами и “элитой” и обрели качество жРЕЧЕства, ведущего **жизнеРЕЧение**.

Демократия, которую в отношении межрегионалов проводил И.В.Сталин, по своему характеру ничем не отличалась от той, что в синайском “турпоходе”, как о том сообщает Библия, проводил другой жрец — Моисей. Если бы межрегиональная “элита” обладала целостным мировоззрением, то она не смогла бы ругать Сталина, склонясь перед Моисеем. Сам Моисей, оценив историческую обстановку, вряд ли бы стал ругать И.В.Сталина.

Критика “сталинизма” всегда и везде велась и ведётся с позиций “элитарной” межрегиональной системы стереотипов распознавания явлений. “Элитарная” система одинаково далека от системы

¹ В ходе демократических реформ к этой проблеме прибавилась ещё проблема наркомании.

² Что с этим наследием сделала правящая “элита” ПРИ ПОПУСТИТЕЛЬНОСТИ ШИРОКИХ НАРОДНЫХ МАСС, — показали реформы.

методологических стереотипов жречества и народных масс. Жреческая система методологических стереотипов в своей основе имеет народную систему методологических стереотипов образного мышления и отличается от неё большей детальностью в сочетании с развитием абстрактно-логической лексической части МЕТОДОЛОГИИ, отсутствием догматизации фактологии (т.е. идеологии, если речь идёт об обществе).

Политика И.В.Сталина и поддерживавшей его группы была направлена на необратимое уничтожение толпо-“элитарной” организации общества, что соответствует высшему приоритету в объективном и потенциальном векторах целей народных масс. Поэтому “элитарная” критика сталинизма может народом признаваться правдой по частностям, но как целостность она будет оцениваться как ложь. “Элитарная” политика перестройки, ведущая к возрождению государственно узаконенного толпо-“элитаризма”, может иметь краткосрочную поддержку народа по частностям, но как целостность будет отвергаться по мере её продолжения¹.

Революции 1917 г. устранили государственно узаконенный толпо-“элитаризм” и открыли юридически равный доступ к высшему образованию представителям всех социальных групп. Философия марксизма — МЕТОДОЛОГИЧЕСКАЯ по своей сущности. В системе высшего образования знакомства с нею было не избежать. Вероятно, что не все воспринимали её как догму. Это означает, что с 1917 г. в стране существует статистическая предопределённость возникновения в блоке внутреннего предиктора, чьей кадровой базой является всё общество, обеспечивающего более высокий запас устойчивости концептуальной власти *в интересах народа* при смене поколений, чем это обеспечивала “неограниченная” монархия до 1917 г. Но этот вывод не вписывается в систему методологических и фактологических стереотипов межрегиональных толп и межрегионального центра управления.

Политика И.В.Сталина способствовала возрождению устойчивого внутреннего предиктора в блоке Россия (СССР). По этой причине И.В.Сталин и поддерживавшие его коммунисты-руководители ОПРАВДАНЫ. Все их ошибки и личные слабости — мелочи на фоне возрождения внутреннего жречества в блоке. Народ поймёт правду Сталина — это вопрос времени.

¹ Именно по этой причине реформы буксуют.

Критики И.В.Сталина спекулируют на всеобщем (в том числе и своём собственном) непонимании фазовых сдвигов в социальных процессах, между процессом **формирования идеологии** и процессом **плодоношения идеологии**. Причинно-следственные связи между ними ещё более усложняются в условиях концептуального многовластия при наполнении определённым смыслом одной и той же идеологической формы, общей двум взаимно исключаящим концепциям (в данном случае общим был марксизм). «Во времена Сталина» равное «Сталин виноват» — содержательно неверно.

Култ можно сделать только тому, кто выше культа по своему мировоззрению. Тот, кто ниже, разрушит култ своими же действиями, не понимая ни культа, ни своих дел. По этой причине Толпарю култ сделать невозможно. Кроме этого стоит помнить, что история не сохранила ни одного анекдота, в котором И.В.Сталин выглядел бы слабоумным, чего нельзя сказать ни о его предшественниках, ни о всех бывших после него руководителях СССР и России в частности.

У жречества, не освободившегося от знахарских амбиций, может быть разное отношение к толпо-“элитаризму”. Но при любом отношении к толпо-“элитаризму” все толпы и обратившиеся в толпу люди в глазах жречества равны, вне зависимости от их информированности (образования). “Гуманность” обращения жречества, как и знахарства, с **непокорными** толпами определяется временем, в течение которого жречество может терпеть приверженность толпы чуждой жречеству концепции.

Вообще понятие **гуманизм** неприменимо к человеку, не желающему думать самостоятельно и совершенствоваться на этой основе, поскольку интеллект человека — фактор эволюции биосферы. Бездумный толпарь, в руках которого может в толпо-“элитарном” обществе оказаться какая-то власть, способен стереть с лица планеты не только человечество: при таких условиях нет места “гуманизму” — есть место только непреклонной и последовательной **ЦЕЛЕСООБРАЗНОСТИ** устранения из жизни толпо-“элитаризма”. Да и из законов для жречества авторитетны только законы бытия всего сущего, а не законы, продиктованные им же или знахарством для управления “элитой” и “толпой”. Сказанное даёт основание утверждать:

В 1953 г. в СССР произошёл вторичный государственный переворот, возстановивший концептуальное полновластие надидейского предиктора, осуществляющего экспансию толпо-“элитаризма”.

С 1953 по 1982 гг. шло разрушение безструктурным способом всех завоеваний реальной справедливости социализма с массированным использованием против народов СССР обобщённого оружия 1 — 5 приоритетов. В это же время в широких массах трудящихся нарастало стремление к изживанию государственно незаконного бытового и мафиозного толпо-“элитаризма”. Концепции, заложенные в перестройку, ведут к восстановлению государственно законного толпо-“элитаризма”. Перестройка поначалу была поддержана народом, затем поддержка сменилась непониманием, нарастают тенденции к отрицанию курса, проводимого в жизнь руководством. Страна входит в новый этап потери управления по глубине идентичности субъективных векторов целей “элитарного” руководства и объективных векторов целей блока России¹.

Если разматривать процесс с точки зрения интересов народов СССР, то структурный способ управления во времена “сталинизма” себя вполне оправдал. Экономическое развитие шло бы ещё успешнее, если бы тогдашнее руководство овладело и безструктурными способами управления, которые обыденное мышление, не понимая законов управления обществом, по-прежнему воспринимает как “демократию”. И народ, и “элита” хотят “демократии”, но каждый видит в ней своё.

В историческом развитии структурный способ управления поглощает безструктурный и они сливаются при переходе к управлению на гибких и виртуальных структурах. Структурный способ позволяет, хотя бы и плохо, управлять теми видами деятельности, которые ещё не созрели для него: созреют в структурах. По этой причине опора исключительно на структурное управление — “забегание вперёд”, нежелательное, но менее опасное с точки зрения перспектив развития, чем “забегание назад”, т.е. отказ от структурного управления. Разрушение системы структурного управления народным хозяйством после того, как оно уже переросло уровень развития, при котором может “самоуправляться” рыночным, финансово-“демократическим”, безструктурным способом, и есть “забегание назад”, т.е. невежество и лень управленцев: одних — в практических приложениях теории управления; паразитизм и

¹ После ГКЧП в августе 1991 г. этот новый этап и начался: “элита” обнажила своё мурло и отказалась от социалистического оформления своей тиранической власти.

организованное вредительство других. На общем фоне мероприятий перестройки это — частный факт, отражающий отсутствие концептуальной самостоятельности у высшего руководства СССР.

Тогда встаёт вопрос о концептуальной подчинённости СССР. С точки зрения теории управления, внешнее соответствие обстановки в СССР Директиве СНБ США № 20/1 от 18.08.1948 г., названной “Цели США в отношении России”, не может быть ничем иным, кроме как выражением концептуальной подчинённости высшего руководства государства и замкнутости государственности СССР на СНБ и ЦРУ США структурным способом через масонство и мафии, и безструктурным способом — через однобокий “культурный обмен” с Западом (порождающий агентов влияния, таких как «архитектор перестройки» А.Н.Яковлев, генерал КГБ Калугин, редактор “Огонька” в пору гласности В.Корогич и др. — это пояснение добавлено в 1998 г.).

Из сказанного выше у некоторых может возникнуть впечатление, что экспансия Евро-Американского конгломерата мощна, необратима и беспощадна, поэтому “для сохранения народа” правящая “элита” “вынуждена” подчинить потенциал СССР интересам межрегионального центра управления конгломератом.

В том, что “ума” у нашей “элиты” на это хватит, сомнений нет¹. Сомнения в другом: хватит ли “здоровья” у конгломерата на такой эксперимент?

¹ Полностью подтвердилось в ходе реформ после завершения шоу ГКЧП.

VI. ЕВРО-АМЕРИКАНСКИЙ КОНГЛОМЕРАТ И БЛОКИ В ГЛОБАЛЬНОМ ИСТОРИЧЕСКОМ ПРОЦЕССЕ: ТЕНДЕНЦИИ РАЗВИТИЯ

*Не в совокупности или единства, но более
— в единообразии разделения.*

Ж. Фрутков.

До середины XX в. в отношении стран Африки и Азии, особенно восточной, не принадлежащих к библейской цивилизации Евро-Американского конгломерата, часто использовали эпитет “отсталые”. Эта “отсталость”, прежде всего, выражалась в том, что технико-технологическая сторона их цивилизаций не опережала в своём развитии, *в отличие от Евро-Американской*, их нравственно-этического развития и ему соответствующей организации жизни общества. По этой причине все наиболее опасные для человечества проблемы современности порождены нравственно отсталой, но технически передовой Евро-Американской цивилизацией. Ускорителем развития технократии в этой цивилизации всегда был иудейский ссудный процент, с одной стороны освящённый авторитетом “бога” в Ветхом Завете, а с другой — проклятый в Коране. Благодаря ссудному проценту, в частном кредите с бешеными учётными ставками развитие технократии шло в ущерб социальной организации общества, душе человека и среде обитания. Всё это с учётом последствий от многовековой гонки вооружений и вылилось в совокупности в кризис Евро-Американской культуры.

Колониальное иго над Африкой, *благодаря расистскому презрению европейцев к коренному населению, не затронуло основ мировоззрения, древних верований народов и племён Африки.* “Европеизация” коснулась (причём довольно поздно) только местной “элиты” уже в процессе кризиса классического колониализма. Это — поверхностная европеизация. Поверхностная европеизация “элиты” африканцев в сочетании с продолжающимся грабежом природных богатств континента Евро-Американским конгломератом, создаёт предпосылки к восстановлению блочной организации автономного управления в регионах Африки с перспективой формирования

многорегиональных блоков. Библейская христианизация сверху “неполноценного” местного населения “цивилизаторами” не могла не вызвать двоеверия, при котором христианская обрядность всего лишь оболочивает параллельные с нею древние исконные верования. Это — общее в христианстве Африки и России. Однако африканское христианство моложе и разделение в двоеверии в нём сильнее. Всё это не позволяет считать процесс интеграции Африки в Евро-Американский конгломерат завершённым и необратимым, хотя с начала экспансии в Африку прошло уже не одно столетие. Главная причина этого — паразитический характер экспансии сионо-интернацизма Евро-Американской цивилизации. Европа века потратила на грабёж, а не на закрепление первоначальных военных успехов колонизации интеграцией культур.

Индия столкнулась с экспансией сионо-интернацизма в лице англичан и французов, когда находилась на более высоком уровне социального развития, чем большинство народов Африки. В итоге успехи экспансии носили ещё более поверхностный характер, чем в Африке: библейское мышление, свойственное для Евро-Американского конгломерата, не прижилось. Индия обрела английский язык, но сохранила свою древнюю культуру.

Экспансия в Китай привела только к тому, что Китай проснулся от многовекового сна.

Япония, пользуясь своей удалённостью и островным положением, просто закрыла свои порты для иностранцев и длительное время была в самоизоляции, столкнувшись с иудо-христианской экспансией. После того, как 1855 г. ВМС США вынудили Японию выйти из изоляции, в ней произошла в 1867 — 68 гг. реставрация Мейдзи. Одним из последствий реставрации Мейдзи явилось установление религии Синто, древних языческих народных верований, в качестве главенствующей религии Японии. Буддизм, официально господствовавший в японском двоеверии, ему подчинился. **Христианство**¹ было объявлено **чуждым** японскому **национальному духу** совершенно правильно, ибо оно чуждо каждому национальному духу.

Это явилось основой концептуальной самостоятельности Японии. Спустя 120 лет, несмотря на ошибки во внешней и внутренней политике, вызванные заскоками правящей “элиты” в нацизм,

¹ Фактически Библия и насаждаемые вместе с нею мировоззрение, нравственность и этика.

концептуальная самостоятельность позволила Японии в апреле 1989 г. заявить, что она стала сверхдержавой № 1. Это заявление имеет под собой прочный фундамент, в основе которого лежит **концептуальная самостоятельность**, породившая **научно-техническую независимость**¹.

Из изложенного видно, что подавляющее большинство населения Земли и её природных ресурсов сосредоточено либо в регионах, хотя и контролируемых конгломератом, но имеющих тенденции к конфронтации с ним по причине неэквивалентного обмена в глобальном объединении труда, либо в регионах, в которых необратимая экспансия конгломерата оказалась безуспешной до очевидности. Часть этих регионов — арабский мир, исламский мир в целом, Индия, Китай, Япония — уже имеют автономную блочную организацию управления, либо же находятся на подходе к завершению формирования блочной организации управления в своих регионах².

Поэтому дальнейшее развитие глобального исторического процесса будет протекать в борьбе Евро-Американского конгломерата с региональными и многорегиональными блоками, более-менее автономно осуществляющими полную функцию управления, за концентрацию управления производительными силами человечества в глобальных масштабах с использованием обобщённого оружия 1 — 6 приоритетов. Ресурсный, в том числе и интеллектуальный потенциал блоков уже сейчас выше, чем конгломерата. Успех такого “сотрудничества” определится

¹ Однако пока не простирающуюся в область фундаментальной науки.

² Биржевой кризис в Юго-Восточной Азии осенью 1997 г. привёл к тому, что премьер-министр Малайзии Махатир Мохамад высказался в адрес Запада так: «Открытая международная экономика — это джунгли, наполненные рышущими свирепыми зверями. Мы научимся жить в этих джунглях и выработаем навыки обращения с дикими зверями.

Нам говорят, что мы должны открыть нашу экономику, что торговля должна быть полностью свободной. Для кого? Для мошенников и спекулянтов, которые в крестовом походе в защиту открытого общества хотят разрушить слабые страны.

Мы работали 30 — 40 лет, чтобы развить нашу экономику. И вдруг приходит некто с несколькими миллиардами долларов и уничтожает большую часть плодов нашей работы».

По существу это призыв к освободительной войне Юго-Восточной Азии против ростовщического Запада.

концепцией развития **человечества в целом**, которую будет проводить в жизнь межрегиональный центр управления конгломератом и блок, осознающий свою глобальную ответственность, из числа противостоящих конгломерату (или несколько блоков).

Всё опять свелось к деятельности предиктора глобального уровня ответственности, способного стать глобальной концептуальной властью. Поэтому сначала займёмся анализом хода экспансии надиудейского глобального предиктора, несущего концептуальную власть в Евро-Американском конгломерате.

Надиудейский предиктор не успел завершить концентрацию управления производительными силами до того момента, как его экспансия вызвала в обществе и природе к жизни процессы, качественно изменившие условия, в которых она протекала на протяжении двух с лишним тысяч лет.

Самым важным изменением явилась смена эталонных процессов, на частотах которых основано понятие социального времени. Любое понятие времени всегда соотносится с частотой **эталонного колебательного процесса**. Поскольку основой жизни общества является **производство**, то эталонный процесс, определяющий социальное время, — процесс, который определяет в главном успех или неуспех производственной деятельности общества. Древние цивилизации, в валовом производстве которых первенствовал сельскохозяйственный продукт, в качестве эталонного процесса социального времени имели естественный циклический процесс смены времён года. С эталонным процессом социального времени связано и представление о характере развития процессов во времени. Библейское «всё возвращается на круги своя», основанное на годовых и многолетних энергетических ритмах космоса, непосредственно определяющих продуктивность сельскохозяйственного производства, отражает представление о круговой замкнутости процессов во времени древних сельскохозяйственных цивилизаций. Когда в жизни общества стало доминировать промышленное производство, непосредственно не подчинённое природным годовым циклам, появилось представление о **поступательном** характере развития общества. Оно стало господствовать и в обыденном сознании толпо-“элитарной” социальной организации, хотя философия к тому времени уже выдвинула тезис о спиральном характере процессов развития структур во времени. Поступательному характеру соответствует бесконечно малая (стремящаяся к нулю) частота и бесконечная величина периода в эталонном колебательном процессе,

с которым связано понятие социального времени. Отсюда своего рода “безвременье” капитализма.

Но есть ещё один процесс в жизни общества, который тоже может быть основой эталонной частоты социального времени. Это процесс обновления фактологии практически используемого обществом знания. В древности, в средние века эта ПРИКЛАДНАЯ ФАКТОЛОГИЯ не устаревала столетиями. Ещё в конце XIX века студент, вызубрив всё один раз, мог жить этими запасами всю свою трудовую жизнь. В настоящее время японцы полагают, что прикладная фактология, освоенная в вузе, обесценивается за 5 — 7 лет.

* * *

В современности частота обновления ПРИКЛАДНОЙ ФАКТОЛОГИИ знания является частотой, определяющей эталонный процесс социального времени в глобальных масштабах.

* *
*

Косвенно это подтверждает следующий факт: со второй половины 1980-х гг. стоимость средств обработки информации в годовом объёме мирового производства превышает стоимость оборудования сферы материального производства. Смена процессов, частоты которых являются эталонными для социального времени, произошла довольно быстро: менее, чем за столетие. И она подорвала основы управления в толпо-“элитарном” обществе. Знахарство (масонская верхушка) управляло процессом, поддерживая свою монополию на использование МЕТОДОЛОГИИ и ПРИКЛАДНОЙ ФАКТОЛОГИИ. “Элите” давалась искажённая методология и фактология «в части, её касающейся», необходимая для исполнения социальных обязанностей. “Толпа” в философском, методологическом плане была предоставлена сама себе, времени свободного не имела и получала минимальный образовательный уровень, необходимый для обслуживания средств производства. Поскольку всему обществу прикладных фактологических знаний хватало на всю жизнь, то вопрос о методологии, раскрывающей новое знание, просто не вставал.

* * *

Наше *текущее* понимание методологии изложено во Введении¹.

* *
*

После установления эталона социального времени, основывающегося на частоте обновления прикладной фактологии знания, положение качественно изменилось. Фактология обесценилась, а отсутствие в общественном сознании методологии освоения новой прикладной фактологии вылилось в кризис потери качества управления, поскольку методологически безграмотный человек, не видя общего хода процессов в обществе и природе, принимал решения, разрывающие связи основ бытия общества в природе. Кризис управления имеет причиной **слепоту** большинства общества к **ОБЩЕМУ ХОДУ ПРОЦЕССОВ** в обществе и природе (т.е. методологическую нищету), а не лавинообразное нарастание объёма информации, с которой сталкивается каждый человек, решая свои **ЧАСТНЫЕ** “проблемы”, оторванные в его ущербном мировоззрении от **ОБЩЕГО ХОДА ПРОЦЕССОВ**. Поэтому попытка Евро-Американского конгломерата выйти из кризиса «информационного взрыва» за счёт компьютеризации и суперкомпьютеризации только усугубит его: суперкомпьютер, даже с **искусственным** интеллектом, способен быстрее, чем **СОЗНАНИЕ** человека, перемалывать колоссальные объёмы информации, относящиеся к отдельным частным вопросам и их конечным совокупностям, но вряд ли в ближайшие сто лет человек сможет создать агрегат для исследований общего хода процессов в Мироздании лучший, чем тот, что у него уже есть под черепным сводом. В толпо-“элитарном” обществе **стратегическая компьютерная инициатива** (США приняли и такую) обращается в бесконечную программу протезирования собственного интеллекта при нежелании его использовать. Она может решить многие частные проблемы, но всё, связанное с общим ходом процессов, ещё долго будет оставаться в ведении человеческого интеллекта.

Разкрытие содержания понятия социального времени, связанного с частотой обновления **ПРИКЛАДНОЙ ФАКТОЛОГИИ**, позволяет не только вскрыть причины современного глобального кризиса

¹ См. также работу ВП СССР “Диалектика и атеизм: две сути несовместны”. (Сноска 2003 г.).

управления, но и создаёт в обществе реальные предпосылки для выхода из него. Столкнувшись с обесцениванием фактологии, человек *под давлением складывающихся вокруг него обстоятельств* неизбежно приходит к осознанию необходимости освоения им МЕТОДОЛОГИИ раскрытия прикладной фактологии нового знания непосредственно в процессе своей трудовой деятельности. Это эквивалентно расширению социальной базы жречества до границ всего общества. Остальное — дело времени.

Это объективное явление — изменение соотношения эталонных частот биологического времени (основанного на частоте обновления поколений людей) и социального времени (основанного на частоте обновления прикладных знаний и навыков). Частота обновления прикладных навыков и знаний стала со второй половины XX века выше, чем частота обновления поколений. Вследствие этого мир успевает изменить свой образ не один раз на протяжении жизни одного поколения. В таких условиях логика социального поведения (нравственность, мотивация поведения, этика) сложившаяся при начале экспансии библейской цивилизации, ведёт не к тем результатам, что при прежнем соотношении эталонных частот социального и биологического времени, когда через неизменный мир проходили многие поколения.

Лавина разочарований вследствие этого будет нарастать и в ней самоуничтожатся многие, тупо приверженные прежней логике социального поведения. Те же, кто способен взять себя в руки и переосмыслить происходящее и свои разочарования, сформируют новую логику социального поведения, в которой найдёт своё выражение новая нравственность, этика, социальная организация.

Смена процессов, задающих эталонные частоты социального времени, эквивалентна концептуальной несостоятельности Библии и Талмуда, к которым все относятся спокойно, в отличие от производных от них и ставших скандальными “Протоколов сионских мудрецов”. Неважно, кто их автор; неважно, что в истории XX века во всех странах события развивались в соответствии с общей схемой, изложенной в протоколах. Важно то, что механизм сионо-интернационалистской экспансии, в них описанный, скорее гарантирует в сложившихся условиях самоуничтожение человечества, чем завершение экспансии хозяев библейского проекта.

Тенденции к лавинообразному росту объёма информации в “эпоху НТР” и к расширению слоя людей, обладающих методологической культурой, (объективно разрушающей толпо-“элитаризм”), ведут в перспективе к **войне концепций** на уровне 1 — 3 приоритетов

обобщённого оружия между надиудейским предиктором и сопротивляющимися его экспансии блоками.

Несостоятельность целеориентированной глобальной концепции надиудейского предиктора — потеря управления по первым позициям полной функции управления. Это — длительная и устойчивая во времени потеря управления. Если экологический кризис ещё можно, хотя бы с большими натяжками, разсматривать как просто падение качества управления при сохранении общего контроля над ходом процессов в глобальных масштабах, то создание ядерного оружия в сочетании со вспышками тенденций к концептуальной самостоятельности то в Германии, то в СССР, то в Японии — первый звонок, намекающий, что пора отказаться от библейской концепции толпо-“элитаризма” в сионо-интернацистском исполнении в глобальных масштабах и разработать что-то более жизнеспособное и радостное.

Появление ядерного и других видов **оружия геноцида большой поражающей мощи и высокого быстрогодействия** также качественно изменило ситуацию и эквивалентно потере управления надиудейским предиктором. **Верхушка** масонства в целом на протяжении тысячелетий никогда не была заложником толпы или каких-либо социальных групп, не являющихся знахарством.

При наличии нескольких концептуально самостоятельных центров управления в глобальной общественно-экономической формации оружие геноцида высокого быстрогодействия не может быть использовано даже для шантажа здравомыслящих, но создаёт **статистическую предопределённость** возникновения конфликта с его применением, вследствие ошибок персонала штабов и сбоя в работе технических средств обработки информации в системах министерств обороны. Самая большая опасность современности заключается в “случайном”, т.е. **статистически предопределённом БЕЗЦЕЛЬНОМ** начале войны с применением оружия геноцида. Война **целесообразная** даже с применением оружия геноцида требует времени на подготовку и не может начаться по “собственной” инициативе ни одной страной, где есть масонство. Целесообразная война с участием основных держав конгломерата может начаться только с санкции высшего масонства.

Но война “по ошибке” неуправляема и непредсказуема. Даже при современном уровне развития вооружений наиболее вероятный её исход — глобальная катастрофа культуры или глобальная экологическая катастрофа, которые не пощадят и высшее масонство.

Кроме войны, в условиях, когда конкуренты и ссудный процент в два кнута подхлестывают предпринимателя, безопасность производства для персонала и окружающей среды отстывает на последнее место в большинстве случаев. Поэтому трагедии атомных подводных лодок “Трешер”, “Комсомолец”, промышленные катастрофы Бхопал, Чернобыль и им подобные статистически предопределены с достаточно высокой вероятностью самим толпо-“элитаризмом” даже без диверсий и происков врагов, хотя именно такие объекты наиболее соблазнительны для проведения на них диверсионных актов. Т.е. надиудейское знахарство впервые в истории нынешней глобальной цивилизации стало заложником толпы.

Но и война “по плану” в современных условиях — вещь тоже плохо предсказуемая.

Известно, что “нейтральная” Швейцария на протяжении нескольких веков в войнах не участвовала. Но анализ информационных и финансовых потоков, шедших через Швейцарию в ходе франко-прусской войны 1870 г., в ходе первой и второй мировых войн и её роль в подготовке кадров революционеров для всех европейских революций и мелких государственных переворотов с XVIII по XX века; сосредоточение мировых банков в сочетании с наинизшим уровнем социальной напряжённости в её ТОЛПО-“ЭЛИТАРНОМ” обществе; в сочетании с исключительно “чистыми” производствами, говорят о её особой роли в системе управления Евро-Американским конгломератом. Особо отметим управление войнами. Швейцария, благодаря своей “тихости”, является наиболее удобной государственной базой для пребывания предиктора конгломерата. С древности один из важнейших принципов войны — бить по центрам управления. Поэтому **статистически предопределено**, что в случае ядерного конфликта с участием Евро-Американского конгломерата кто-то посчитает целесообразным не забыть и “нейтральную” Швейцарию, после чего выплеснет мегатонным зарядом Женевское озеро на его окрестности. Если догадаются до этого, то разрешения у Генштаба спрашивать не будут, особенно, если Генштаб утратит доверие в ходе боевых действий; ядерного оружия в преизбытке в арсеналах всех, одной целью больше, одной меньше — разница невелика. Догадаться же до этого могут и военнослужащие вооружённых сил самого конгломерата: им в ядерной войне тоже “терять нечего”, с её началом они уже наверняка всё потеряют.

Предположим, что ядерная война не вызовет глобальной экологической катастрофы и её всё же можно выиграть. При разговорах о путях достижения победы в ядерной войне в силу исторической неосведомлённости и безграмотности в области социальной психологии и теории управления, обычно забывают о запаздывании капитуляции вооружённых сил и их **отдельных подразделений** по отношению к капитуляции правительства. Отдельные подразделения японской императорской армии на Филиппинах капитулировали в 60-е годы. Последний корабль союзников по антигитлеровской коалиции был потоплен немецкой подводной лодкой в августе 1945 г.: т.е. после парада победы и спустя три месяца после подписания Германией безоговорочной капитуляции.

Современная атомная подводная лодка несёт 16 — 24 ракеты с разделяющимися боеголовками, возможно индивидуального наведения. Если “потерявшийся” в ходе успешно выигранной ядерной войны стратегический подводный ракетоносец противника внезапно “найдётся” спустя полгода после её завершения, то это эквивалентно ядерному блицкригу, которого никто не ждёт, к которому никто не готов и спросить за который будет не с кого. Это хотя и бессмысленное, но всё же возмездие победителю. И такой ход может быть тоже заранее предписан Генштабом “побеждённой” стороны.

Кроме того, научно-технический прогресс упрощает и удешевляет производство всего и вся. Поэтому ядерное оружие может со временем оказаться в руках не только государств, но и мафий. Да и в качестве средств доставки можно использовать не только военную технику, но и автомобили, катера, яхты, частную авиацию и т.п. К этому остаётся добавить прогноз ядерной зимы в случае развязывания ядерной войны. Даже если он ошибочен при достигнутом уровне развития вооружений, то “прогресс” в деле создания новых образцов вооружений неизбежно ведёт к тому, что Земля окажется тесной для войны с применением новейших средств и не выдержит её.

В толпо-“элитарных” социальных системах неизбежно идёт гонка вооружений на уровне 6 — 4 приоритетов обобщённого оружия. Гонка ядерных вооружений — только её часть и закономерный итог развития технократии в толпо-“элитаризме”. Если бы предиктор-корректор Евро-Американского конгломерата сохранил управление, то он должен был бы позаботиться о смене концепции глобального развития до того момента, как энерговооружённость толпаря или

“элитарных” групп толпарей будет способна БЕЗ ЕГО ВЕДОМА вызвать как минимум глобальную катастрофу культуры.

Санкция на создание ядерного оружия была дана США через посредничество А.Эйнштейна, подконтрольного сионистам, по причине неуверенности высшего масонства в разгроме Германии. В Германии велись работы над созданием ядерного оружия, и в случае её успеха в войне с СССР она имела высокие шансы выйти из-под контроля конгломерата по завершении работ над атомной бомбой.

Победа СССР, в сочетании с обретением им концептуальной самостоятельности, вызвала стремление непосвящённой в высшие тайны “элиты” США реализовать ядерную монополию, что грозило вывести глобальный исторический процесс из-под контроля высшего масонства в кратчайшее время, поскольку успех США в войне не гарантировался.

Отсюда обвинения супругов Розенберг в США в шпионаже в пользу СССР, дело Клауса Фукса, дело Пеньковского в СССР, закрытые места биографии А.Д.Сахарова и другие подобные манипуляции в глобальном масштабе с ядерно-ракетной информацией всего лишь отражают усилия надидеяского предиктора ввести гонку вооружений в балансировочный режим до того, как “медные каски” из “элиты” устремятся к мировому господству по собственной инициативе в стремлении реализовать в кратчайшее время свою монополию на “сверхоружие”. Хотя гонка ракетно-ядерных вооружений после устранения Сталина и восстановление концептуальной подчинённости СССР Западу позволили разорить народное хозяйство СССР, однако балансировочный режим взаимного “шпионажа” в гонке вооружений — это не восстановление управления конгломератом в глобальном масштабе, а только оттягивание катастрофы в будущее: компьютеризация выводит системы управления вооружёнными силами в целом **из-под контроля человека** (предиктора) по мере роста быстродействия стратегических систем оружия. Сбои в работе вычислительных систем как из-за нарушений работы технических средств, так и из-за ошибок программистов **статистически предопределены**. Ставка в этой бессмысленной “рулетке” — жизнь человечества. Р.Макнамара — министр обороны США в годы вьетнамской войны — досконально знакомый с ходом гонки вооружений, но незнакомый с внутренними силами и управлением в глобальном историческом процессе, назвал свою книгу “Путём ошибок к катастрофе”, возможно потому, что он так и не дал в ней

концепции выхода из глобального кризиса, по существу своему являющемуся кризисом потери управления.

По сути, это отражение в американской печати того факта, что надиудейское знахарство слилось фактически с толпой и стало заложником порождённого его же экспансией роста энерговооружённости человечества и, в частности, ядерного оружия. Жречество ранее никогда не становилось заложником толпы. И выход из ситуации кризиса управления не в соглашениях военспецов и политиков, а в построении устойчивой глобальной концепции развития ВСЕХ НАРОДОВ, а не тех или иных, чем-то “избранных” для каких-то целей.

Как показывает анализ возможностей, марксизм, ориентированный на мировую социалистическую революцию, отражал попытку надиудейского предиктора завершить концентрацию управления в глобальных масштабах с одновременной сменой глобальной концепции развития. Но историческая судьба марксизма заставляет сделать вывод, что этот “сильный манёвр” на концептуальном глобальном уровне управления оказался не успешным, а ошибочным и лишь усугубил положение, поскольку именно философия “чистого” материализма стимулировала исследования в области естественных наук, закономерно приведшие к созданию опасных технологий и ядерного и ракетного оружия¹. На философском плане все проблемы ракетно-ядерной техники были решены уже в конце XIX — начале XX веков. В практику жизни всё это воплотили **интеллектуально мощные дегенераты** из толпы, не задумываясь о судьбах человечества. Но прежде всего “таможня” “жречества” дала добро на такого рода исследования. Неудача же социальных преобразований на основе марксизма — закономерное следствие притягательности его идей социальной справедливости в сочетании с отсутствием в нём теории управления обществом, его производством и распределением в период капитализма и в переходный к социализму период, “сдобренных” изрядной долей анти-национального сионо-интернацизма, присутствующего в системе по умолчанию. Марксизм-ленинизм в его каноническом виде не обеспечивает выхода из кризиса толпо-“элитаризма”. Факт

¹ А главное — марксизм показал толпе разницу между догматической и методологической философией. Вследствие этого процесс преобразования части толпы в дееспособное жречество активизировался.

устранения Сталина¹ и смена с его гибелью концепции развития в СССР говорит о непонимании в высших эшелонах масонства и надиудейского предиктора опасности толпо-“элитаризма” в его дальнейшем развитии для всего живого на планете. Вряд ли было целесообразно и устранение президента США Д.Ф.Кеннеди.

Современные разговоры о “мессии”, “антихристе”, некоем Эммануиле, рождённом и **обрезанном** в Израиле в 1962 г., могут только отражать подготовку надиудейского предиктора к очередной попытке смены глобальной концепции развития человечества.

В настоящее же время глобальный экологический кризис и оружие геноцида, разползающееся по миру, говорят о потере управления в концептуальном звене при осуществлении полной функции управления Евро-Американским конгломератом. В глобальных масштабах кризис **отсутствия единой концепции** развития усугубляется стремлением активизировавшихся Восточно-Азиатских, и прежде всего регионов коранической культуры к концептуальной самостоятельности от надиудейского предиктора в своём развитии. События в Персидском заливе — лишь начало этих процессов.

Длительная потеря управления в концептуальном звене при осуществлении полной функции управления (по крайней мере длительная потеря качества управления) говорит о нарушениях в деятельности надиудейского предиктора-корректора, вплоть до его деградации до программно-адаптивной схемы управления, при которой невозможна смена концепции (и управления) без вмешательства извне.

То, что известно в настоящее время об организации знахарских иерархий древности (одного из видов мафии), позволяет выделить ряд факторов, которые могли привести к такого рода деградации.

Многоступенчатость посвящения в знания высших уровней иерархии приводила к тому, что с определённой информацией человек сталкивался не в детстве, когда максимальна свежесть восприятия и чувствительность души, а в зрелом возрасте, когда

¹ В “Экономических проблемах социализма в СССР” И.В.Сталин хотя и пользовался марксистским лексиконом, но вынес по существу смертный приговор марксизму, поскольку предложил пересмотреть понятийный аппарат метрологически несостоятельной марксистской политэкономии, оперирующей практически неизмеримыми категориями: «основное и необходимое рабочее время», «необходимый и прибавочный продукт» и т.п.

определённая инерция мышления, невозприимчивость к новым знаниям, постановкам вопросов, захватывают людей даже с очень высокой культурой мышления. (Инерция мышления отличается от консерватизма, поскольку консерватизм предполагает неспособность отрешиться от старого, а инерция мышления предполагает неспособность самостоятельно обрести новый взгляд на известное и неизвестное).

Наличие “герметических” учений, предназначенных для внутреннего пользования в иерархии, записываемых иносказательно и передаваемых в строгих терминах научных и философских категорий **ИСКЛЮЧИТЕЛЬНО ИЗУСТНО**, приводило к “забыванию” иерархией в целом редко используемых в практике знаний и искажению содержательной части иносказаний при многократных толкованиях.

Действие этого фактора усугубилось уничтожением в начальной стадии иудо-христианской, а впоследствии мусульманской, экспансий стационарных долговременных хранилищ информации: храмов чуждых культов, библиотек и т.п.¹. Изчезновение достоверных, хронологически выдержанных летописей сделало “невидимыми” низкочастотные социальные процессы, на фоне которых протекали все прочие.

Господство фонетической письменности при полном исчезновении видов письменности, **прямо** отражающих деятельность предметно-образного ПРОЦЕССНОГО мышления, вело в Евро-Американской цивилизации к искажениям смысла сообщений при синонимической переработке текстов, передаче, переводах, сокращениях и т.п. и сверх того порождало условия, в которых разцвело **пустословие**, не несущее никакой предметно-образной информации.

Многие древние учения требовали отстранения от жреческой и высшей государственной деятельности лиц, не имеющих телесной полноты и целостности, дабы фактор увечья, нарушая какие-то стороны нормально развитой естественной психики не сказывался на результатах такой деятельности. Обрезание — увечье. Если в процессе слияния знахарства с иудейской верхушкой знахари об этом забыли и стали обрезанными, то они тем самым подорвали свой потенциал развития нервной системы.

¹ Кроме того на протяжении всей письменной истории имела место умышленная “зачистка” и фальсификация архивных материалов.

Кроме того, до XX века предиктор обладал, *судя по всему*, только частными специализированными версиями теории управления, понятийно и терминологически изолированными друг от друга и предназначенными для контроля над каждой из сфер жизни толпо-“элитарной” социальной системы.

Длительная монополия на какую-либо деятельность ведёт к некритичному восприятию результатов этой деятельности. Особенно это касается результатов, обусловленных низкочастотными процессами, наблюдение за которыми затруднено главным образом “короткой памятью” (летописи уничтожили) и окостенелой философией, слепой к этим процессам.

Что играло большую роль, что меньшую — вопрос второстепенный. Но **иерархия** знахарей, **мафия**, находится всегда под действием этих факторов, и в силу информационной взаимной замкнутости уровней организации она обречена на столкновение с фактором давления среды, к реакции на который её структура не приспособлена и не имеет необходимой информационной поддержки. В этом случае вероятна потеря управления по быстрдействию в ходе выработки реакции на фактор. Возможна обратимая и необратимая потеря управления.

Если анализировать ход глобального исторического процесса, то можно выделить по крайней мере один такой фактор, непосредственно оказывающий влияние на успешность деятельности предиктора-корректора, несущего концептуальную власть. Прогностическая деятельность в отношении общества во многом обусловлена представлениями о времени вообще и **социальном времени**, в частности, хотя факт этот может быть и ВНЕ КРУГА ПОНЯТИЙ тех, кто ею занят даже при успешных прогнозах. Как было ранее показано, в XIX — XX веках произошла двукратная смена процессов, на частотах которых основывается понятие социального времени, а кроме того изменилось соотношение эталонных частот биологического и социального времени.

Вся концепция экспансии межрегионального центра управления формировалась (втайне от толпы) и оттачивалась **веками** в условиях, когда эталоны социального времени были основаны на естественно-природных циклах, а продолжительность обновления общественно значимых навыков охватывала время жизни многих поколений. В результате иудо-христианской экспансии сложился межрегиональный Евро-Американский конгломерат. Мировоззрение толпо-“элитарной” части населения конгломерата основано на Библии в её переводах для толпы. Космогония книги “Бытие” в этих

переводах примитивна. Оригинальная космогония книги “Бытие” на иврите допускает много толкований с учётом наличия нескольких ключей огласовки текста, записанного при помощи 22 согласных без использования гласных. Она доступна в меру понимания только раввинуату и высшему масонству, с точки зрения которого низшее масонство, *<удалено цензурой – см. приложение «Материалы суда»>* массы и все гой — просто толпа, лишённая какой бы то ни было философской культуры и представлений о глобальном историческом **процессе**.

Но и в самой Библии и природа, и общество не предстают как **непрерывные**, взаимно вложенные процессы. Отсюда Библия — это скорее определённый калейдоскоп логики, но не ПРОЦЕСС, потому что человек лжёт и обманывается при помощи абстрактно-логического мышления, что и было одной из главных целей творцов Библии. Библия сеет в обществе **калейдоскопический идиотизм**, при котором мир обращается в калейдоскоп разрозненных фактов, нарушается целостность восприятия полноты и детальности взаимной вложенности процессов в Мироздании. Калейдоскопическим идиотизмом в разной степени поражены все: и преданные библейской концепции её коммивояжёры, и толкователи, и бездумно доверившиеся им слушатели.

В терминах теории управления это всё соответствует крайне низкому запасу устойчивости суперсистемы по отличию в процессе функционирования информированности её элементов и структур по сравнению с опытом суперсистемы в целом.

Механизм потери управления в конгломерате представляется следующим образом. Отлаженная схема иудо-христианской экспансии устойчиво работала веками, однако скорость расширения сферы, подконтрольной на мировоззренческом уровне (первого — третьего приоритетов обобщённого оружия) была недостаточной. Смена эталонных процессов, с которыми связано понятие социального времени, оказалась неожиданной и непонятной для толп Евро-Американского конгломерата и его предиктора. Вследствие высокой контрастности разделения в толпо-“элитаризме” вовремя не удалось скорректировать глобальную концепцию развития экспансии конгломерата сообразно социальным и природным процессам, активизировавшимся со второй половины XIX века. Возникновение тенденций к концептуальной самостоятельности Японии, Китая, СССР, мусульманского в целом и арабского мира, в частности, и в перспективе Индии и Африки, усугубило глобальный кризис управления. Выходу из кризиса препятствует главным образом

приверженность библейским МИРОВОЗЗРЕНЧЕСКИМ традициям сионо-интернацистского толпо-“элитаризма” “элитарных” толп в Евро-Американском конгломерате.

Тем, кто настаивает на сохранении устойчивого управления в Евро-Американском конгломерате по полной функции управления, предлагается обосновать целесообразность для надиудейского предиктора активизации процессов, вызвавших экологический кризис и сделавших всё толпо-“элитарное” человечество заложником статистических предопределённостей **несанкционированного** возникновения “эксцессов” с оружием геноцида большой мощности и высокого быстрого действия и статистически предопределённых региональных и глобальных промышленных — техногенных — катастроф.

* * *

Сваливать всё это на “пришельцев” неубедительно, поскольку цивилизация, способная выйти в открытый космос, должна обладать научно-техническим потенциалом, достаточным для того, чтобы очистить для себя планету в более короткие сроки, чем это позволяет сделать глобальный исторический процесс толпо-“элитарного” человечества, в котором мировоззрение, основанное на Библии, — катализатор технико-технологического прогресса, порождающего самоубийственную технократию — подневольность человечества технике. Если пришельцы и причастны к концептуально конфликтному управлению в глобальном историческом процессе, то и в этом случае людям Земли всё же следует определиться концептуально в том, в каком обществе они хотят жить. После чего вмешательство в дела Земли, если оно ныне есть и было в прошлом, во многих направлениях деятельности станет невозможным.

* * *

Однако потеря управления по полной функции в данном случае не сопровождается потерей управления по **программно-адаптивной части** полной функции управления. По этой причине Евро-Американский конгломерат проявляет активность в Латинской Америке, Африке, Персидском заливе: пытается развалить СССР и интегрировать его обломки в «ОБЩЕЕВРОПЕЙСКИЙ дом», где все кроме расы библейских господ будут шабесгоями, и т.п. Человечеству идёт навязывание несостоятельной концепции

развития, что говорит о полной деградации предиктора Евро-Американского конгломерата.

Конгломерат обратился из человеческой общности в дезинтегрированный биоробот в том смысле, что программа его поведения фрагментарно распределена по душам его бездумного населения.

В основе концептуальной власти (хотя бы и ограниченной идеологией) любого народа лежит его мировоззрение, осознаваемая и не осознаваемая культура восприятия из Объективной реальности информации, культура мышления, хранение и передача информации. На мировоззрениях, свойственных современному человечеству, лежит печать мировых религий. Поэтому для анализа перспектив отношений Евро-Американского конгломерата с наиболее активными и мощными блоками Азии, необходимо иметь представление хотя бы об основных отличиях мировоззрений, формируемых господствующими религиями.

Библия — единственное писание, противопоставляющее человека природе. Уже первая глава книги “Бытие”, ставит человеку задачу: «и да владычествуют они над рыбами морскими, и над птицами небесными, и над зверями, и над скотом, и над всею землёю, и над всеми гадами, пресмыкающимися по земле». Ориентация на “владычество” не подкреплена пропагандой знания о том, как “владычествовать” в ладу с биосферой Земли, Космосом и Богом. Поэтому, чтобы не рубить сук, на котором сидим, и дабы конец Библии соответствовал её началу, после Откровения Иоанна (Апокалипсиса) в назидание всем последователям обоих заветов следует записать *языческую* “Сказку о Золотой Рыбке” А.С.Пушкина, где библейское человечество в образе Старухи в полном соответствии с книгой “Бытие” захотело быть владычицей морскою, и чтобы сама Золотая Рыбка была у неё на посылках.

Библия противопоставляет человеку Бога: всего лишь по образу и подобию создан человек. Видимость, форма есть, а содержание? — дело тёмное...

Но и жалкие подобию не равны в глазах “бога”: «сыны Исраила», физически и нравственно изкалеченные в синайском “турпоходе”, а впоследствии Талмудом, якобы превознесены над миром как раса господ.

И ничего, кроме разрушения Человечности Библия не несёт: об этом говорит как вся история и современность библейской цивилизации, так и исторический опыт России, в частности.

Возражение против этого — калейдоскопический идиотизм в розовых очках, неспособный взглянуть на целостность мира такого, как он есть в жизни, а не в писаниях “гуманистов” от Библии. В основе библейского мировоззрения лежит инверсия приоритетов в векторе целей, внесённая в <удалено цензурой – см. приложение «Материалы суда»> во время синайского “турпохода” навязыванием им отличного от общечеловеческого понимания Добра и Зла. Инверсия Добра и Зла — главная тайна Библии. Марк Аврелий полагал, что БЕЗУМИЕ ДУМАТЬ, ЧТО ЗЛЫЕ НЕ ТВОРЯТ ЗЛА. В приложении к Евро-Американской цивилизации это означает: безумие думать, что рождённые ею угрозы жизни человечества непознаваемо возникли сами по себе, а Библия и **ослы, извратившие Тору** (оценка на основе Корана¹), существуют сами по себе.

Во всех религиях есть священные писания, данные их богами и пророками, и есть канонические толкования священных писаний. Библия — уникальное священное писание: она единственная авторитетом божественного откровения провозглашает право людей угнетать других из века в век и право людей “владычествовать” над природой.

Все остальные, внебиблейские священные писания: ислама, индуизма, буддизма, свободны — от такого сумасбродства. Эксплуататорские потребности правящей верхушки обществ, где господствуют эти вероучения, подкреплены не непосредственно божественными откровениями, а каноническими толкованиями, выборочно цитирующими откровения и топящими взятые ими обрывки мыслей откровений в собственном многословии.

В итоге собственно божественные откровения просто исчезают во вторичных толкованиях и комментариях, а “святость” комментариев и комментаторов начинает затмевать святость божественных откровений. Последний **массовый пример** такого рода “Бхагавад-гита как она есть” Шрилы Прабхупады, разпространяемая по всему свету Международным обществом сознания Кришны. Крупный капитал США и Канады поддержал в начальный момент деятельность Шрилы Прабхупады по пропаганде его учения в странах конгломерата. Единственную глубокую причину такой поддержки можно увидеть в толпо-“элитарном” разделении

¹ Сура 62:5(5). «Те, кому было дано нести Тору, а они её не понесли, подобны ослу, который несёт книги. Скверно подобие людей, которые считали ложью знамения Бога! Бог не ведёт людей неправедных!»

современных кришнаитов: “элита” — принадлежащие к цепи **парампары**, преемственно передающей учение изустно, и толпа — массы новых “кришнаитов”, которых пасёт “элита”. Это внешне несколько напоминает отношения раввината с массой иудеев. Но есть и внутреннее сходство. Среди комментариев в “Бхагавад-гите как она есть” имеются и такие: «...торговец, при всей своей благочестивости, вынужден иногда скрывать свои доходы, чтобы оставаться в деле и время от времени ему приходится прибегать к операциям на чёрном рынке. Всё это необходимо и неизбежно. Соответственно, шудре, находящемуся в услужении у дурного хозяина, приходится выполнять приказания хозяина, даже если этого и не следовало бы делать. Несмотря на эти недостатки, человек должен продолжать выполнение предписанных ему обязанностей, ибо они произтекают из его собственной природы... Если какая-либо профессиональная деятельность ведётся ради удовлетворения Всевышнего Господа, все изъяны, свойственные этой деятельности, устраняются». (“Бхагавад-гита как она есть”, стр. 783). То есть профессиональный бандитизм во имя Господа — свят. Отпираться, что в виду имелось совсем другое, не стоит. Если под портретом комментатора стоят слова «Его Божественная милость», то “милость” обязана предугадывать, в отличие от простого смертного, как его слово отзовётся, и не плодить таких двусмысленностей.

И для сравнения мнения раввината по аналогичным вопросам. Талмуд, “Баба кама”, 113, в: «Обмануть его (гой) дозволительно». Там же даются рекомендации на случай судебного разбирательства, если оправдать *<удалено цензурой – см. приложение «Материалы суда»>* в тяжбе против гоя невозможно ни на основании *<удалено цензурой>* законов, ни на основании законов государства: «...действуй против гоя, выдумывай на него, как учит Р. Измаил». — Р. Акиба, однако, советует не прибегать ко лжи, чтобы не поругать Божьего Имени, если *<удалено цензурой>* будет уличён во лжи. — Глосса (толкование), сделанная к этому листу: «Имя Божье не профанируется, если гой не замечает, что ты врешь». (И.Б.Пранайтис. “Христианин в Талмуде еврейском”, СПб, 1911, стр. 18, 19).

* * *

Как видно из этого, и раввинат, и кришнаитская “элита” поют дуэтом и, видимо, хорошо спелись. Одна из сторон деятельности Международного общества сознания Кришны — **талмудизация** “Бхагавад-гиты” в процессе импорта её на Запад для толпы, уставшей от Библии. Содержание одно и то же, но кому больше нравится

экзотическая восточная упаковка, тому высшее масонство и раввинат согласны дать вкусить и “восточной экзотики”. Советские “кришнаиты” — не исключение. Сохраняется главное: толпарь остаётся толпарём вне зависимости от того, твердит он «Отче наш иже еси...» или «Харе Кришна...»; главное, чтобы толпарь не думал сам и не стал человеком.

* *
*

Совсем иную точку зрения на мир и человека в нём имеют добиблейские религии Азии. Древний индийский брахманизм породил буддизм и современный индуизм. Хотя в каждом из них есть свои течения, в той или иной степени противоречащие друг другу, но они несут ряд общих для мировоззрения Азии фундаментальных идей.

Общим является учение о переселении душ людей, реинкарнации. Жизнь в их понимании — непрерывный бесконечный процесс чередования новых воплощений души, человеческого «я», в новых материальных телах. С точки зрения буддизма, тело и психика человека тоже процессы, и не существует неизменного «я». И основной тезис буддизма состоит в том, что каждый человек может достичь просветления уже в этом мире, в этой или последующих жизнях, как это сделал Будда. И в каждом живом существе пребывает Будда. Таким образом, картина мира буддизма — целостный процесс, в котором всё имеет право на существование и всё однокачественно Богу, а изменяющееся «я» человека должно стремиться смотреть на всё происходящее с позиций вечности, стоящей над иллюзией материального мира, меняющегося во времени.

“Бхагавад-гита” также повествует о бесконечном числе вселенных, в которых протекает жизнь, которые рождаются и умирают и которые однокачественны в определённом смысле Всевышнему Богу. Душа человека вечна и неистребима, и в каждой душе пребывает Всевышний Господь, как Высшая личность или «имперсональный Абсолют», в зависимости от интерпретации переводчиков и комментаторов. Душа перевоплощается в новых телах согласно карме, но следуя наставлениям вероучения, имеет полную возможность разорвать цепь кармических действий и вернуться к своему изначальному источнику — Всевышнему Господу, — вне зависимости от социального положения в данном воплощении.

Религии Азии формируют в человеке систему стереотипов распознавания явлений внешнего и внутреннего миров,

ориентированную на восприятие целостности непрерывно изменяющегося мира, в котором нет ничего постоянного и всё, в том числе и **стереотипы распознавания, существует как процессы.**

Общество и положение в обществе человека — тоже иллюзорные процессы с их точки зрения, на которые мудрец должен взирать *отрешённо*, не испытывая ни печали, ни радости. Душа должна быть сопричастна спокойствию и торжественности великого космоса.

Восприятие всего сущего в качестве взаимно вложенных процессов более отвечает объективной реальности, чем библейский калейдоскоп неизменных, противостоящих друг другу данностей.

Нечто подобное учениям Азии, открыто пропагандируемым всем, на Западе существует только в закрытых от большинства тайных учениях масонских орденов. Поэтому толпо-“элитаризм” библейского Запада в идеале масонской верхушки — вечно существующая данность свыше. Толпо-“элитаризм” общества в Азии — процесс, в котором теоретически нет душ более “богоизбранных” и менее “богоизбранных”. Уровень контрастности толпо-“элитарного” разделения Азии определяется социальными традициями её национальных культур и развитием в них общественного объединения труда. Но этот толпо-“элитаризм” с позицией её религий — всего лишь мгновение в вечности и не является чем-то неизменным, а тем более предписанным Свыше: изменяют люди свою карму — и толпо-“элитаризм” заменится иным общественным устройством, более соответствующим новой карме. Мирозозренческого обоснования толпо-“элитаризма” **божественными откровениями** священных писаний азиатских религий нет. Есть только обоснование целесообразного отношения к текущему состоянию толпо-“элитаризма” в комментариях и откровениях.

Куда попала вечная душа: в толпу или “эли́ту”, — это временный эпизод, который нужно перенести, как дурной сон, если он плох; а если хорош, то по возможности не создавать дурных снов окружающим. А материя реально принадлежит Богу.

Из калейдоскопа Библии следуют учения о “богоизбранности” и “неполноценности” народов, о “первородном грехе”, “умерщвлении плоти” и главное: прямые и косвенные запреты на освоение генетически обусловленного потенциала развития человека, т.е. всего того, что Западу известно как многообразные йоги Индии, ушу и тибетская медицина, каратэ, ниндзя. Сосредоточение всего этого в Азии **статистически предопределено** содержанием священных писаний и преданий религий, развившихся из язычества и шаманизма

естественным путём, и религий Запада, искусственно созданных надмассонским знахарством с целью поддержания своей монополии на те виды деятельности, которые в Азии **в принципе** были мировоззренчески открыты всем социальным группам. “Молот ведьм” напрасно противопоставляют духу христианства: Ветхий Завет неоднократно требует истребления “волхвов”, “ворожей”, “пророков” и “ясновидцев”, т.е. тех людей, которые освоили свой потенциал развития в большей степени, чем их окружение, и далеко не все из которых в действительности были сатанистами. В книге “Числа” Моисей (гл. 11) выразил мечту: *«О, если бы все в народе Господнем были пророками, когда бы Господь послал Духа Своего на них!»* Но для этого древним ~~удалено цензурой – см. приложение «Материалы суда»~~ надо было принять водительство Свыше через посредничество Моисея, а не отвергнуть его (“Числа”, гл. 14). Тогда их сорок лет не водили бы по пустыне, подкармливая дармовой “манной”, и не навязали бы им нести по свету ссудный процент и грессбух, подменив ими истинное Откровение Свыше, ориентирующее всех людей на освоение потенциала развития, а не на гешефтмахерство и рабский труд в иудо-христианском разделении общественной деятельности. Духу извратившей Откровения Библии более бы соответствовали изображения персонажа “Моисея” с бухгалтерскими счетами, а не со «скрижалями Откровений». «Сеятель слово сеет...» — гласит Евангелие от Марка. Слово было посеяно в писания религий Запада и Востока. Известно: «Что посеешь — то и пожнёшь!». Писания Востока произросли культурой мышления, управлением психикой и физиологией человека по его собственной воле и более высоким уровнем освоения генетически обусловленного потенциала развития человека. В общественной жизни это выражается в том, что высокий профессионализм повара, разделяющего тушу, достоин царского уважения и это уважение отражено в письменных источниках. Профессионализм подметальщика необходим обществу столь же, как и профессионализм высших политиков, а совершенство общественно полезного профессионализма равнозначно в глазах людей.

Ни один народ Азии не исчез с лица Земли. А отставание в технике от Запада Япония наверстала за 100 лет, Южная Корея — за 40, и все экологические проблемы в них не были столь остры и продолжительны, как в Европе и Америке.

Библия же стёрла с лица Земли народы Австралии, обеих Америк, изкалечила Африку и Россию, лишила Евро-Американскую цивилизацию культуры мышления, что и породило... крайний

индивидуализм так называемых “личностей” из толп, две мировые войны за столетие, экологический кризис и сделала всех заложниками оружия геноцида и статистически предопределённых возможностей техногенных катастроф.

В силу дискретного мышления, выросшего из Библии, Запад плохо понимает Восток, мыслящий процессами. В силу индивидуализма в мышлении западной “толпы” Запад не в состоянии внедрить у себя более эффективные японские формы организации труда, основанные на общинном мышлении¹.

Восток же имеет в буддизме (и не только в нём), особую технику разрушения чужих и своих собственных стереотипов мировоззрения и вполне может понять Запад, благодаря пластичности своей системы стереотипов распознавания явлений и формирования их образов. Кроме того, есть ещё одно преимущество Востока: существование письменности образного ПРОЦЕССНОГО МЫШЛЕНИЯ параллельно с фонетической письменностью. Иероглифика дисциплинирует мышление, поскольку затрудняет размывание понятийных границ (преднамеренное и непреднамеренное). Таким образом, Япония и Китай — единственные два крупных государства, население которых в принципе ОБОЮДОГРАМОТНОЕ, в отличие от грамотного на левое полушарие головного мозга населения Евро-Американского конгломерата. По этой причине процесс информационного обмена в конгломерате протекает медленнее и с большими искажениями при игре лексическими формами, что неосуществимо в иероглифике. Хотя освоение иероглифики дело трудное, на взгляд европейца, но оно оправдано для общества в целом при больших объёмах перерабатываемой им информации.

Единственным критерием совершенства того или иного мировоззрения является сходимое реально протекающих в жизни процессов с прогнозами, сформированными на его основе. Здесь не следует понимать под прогнозом оглашённое во всеулышание пророчество, которое сбывается, а мудрец, предрёкший события, *как правило бедственные (см. достаточно общую теорию управления)*, выходит после этого к народу со словами: «Я же предсказывал...». Достоверность прогнозов на основе мировоззрений может проявляться косвенно, почти незаметно, в процессе

¹ Фактически — корпоративном мышлении, поскольку общинное мышление в своей основе имеет человеческий тип строя психики. (Сноска 2004 г.).

САМОУПРАВЛЕНИЯ общества, как отсутствие срывов управления и катастроф культуры, при которых теряется преемственность культуры народа, перенёсшего катастрофу культуры. Устойчивость САМОУПРАВЛЕНИЯ общества говорит о том, что управленческие решения, которые потенциально могут вызвать катастрофу культуры общества, отменяются его системой управления. Вопрос о достоверности прогнозирования, лежащей в основе отсева потенциально опасных решений, перед обыденным сознанием общества не встаёт, поскольку обыденное сознание общества запоминает преимущественно сбывшиеся негативные прогнозы.

Если бы троянцы послушались советов Кассандры, то Троя, возможно, стояла бы до сих пор. Поскольку троянская война в этом случае не состоялась бы, то толпа сначала бы забыла рекомендации, сопутствовавшие пророчеству, но памятуя о “несбывшемся” пророчестве, поносила бы жрицу “низкой квалификации”, которая только и умеет “пророчить” *несчастья, которые не сбываются*. Впоследствии в житейской суете забылось бы и имя Кассандры, и сам эпизод с пророчеством о несостоявшейся войне и гибели Трои. Как известно, троянской войне сопутствовал эпизод с пророчеством Лаокоона: «Бойтесь данайцев, дары приносящих», — однако не вняли, и деревянную лошадь вместе со «спецназом» затащили в город сами, разломав для этого свои же стены. Так Толпаря губит самомнение.

Этот эпизод полезно вспомнить в связи с реформами перестройки по директиве СНБ США 20/1 от 18.08.1948 г. Аналогия — не доказательство; доказательство — общественная практика. Предупреждения о нецелесообразности для интересов народов СССР **именно этих** реформ были и в 1985 г., но руководство предпочло отмахнуться от мнения “консерваторов”, и за пять лет, потеряв управление экономикой и идеологией, довело страну до карточек и резни, в чём якобы виноват ещё **ИЗКЛЮЧИТЕЛЬНО** Сталин и “застой”. А современное руководство — благонамеренно и по этой причине за этот развал “не отвечает”¹.

Прогнозы, “пророчества” о несчастьях, для управления более ценная информация, чем обдуманное или бездумное «одобрям»,

¹ “Мёртвая вода” была доведена до сведения высшего руководства КГБ СССР и секретарей ЦК КПСС ещё в конце мая — июне 1991 г., за полтора месяца до ГКЧП, в результате которого сменилось официальное руководство. Тоже не вняли.

поскольку только в этом случае общество может посмеиваться над предсказателями несбывшихся несчастий.

В качестве примера обратимся к Ленину и Пушкину. В.И. Ленин и его ближайшие сподвижники из числа тех, кто не был сионоинтернацистом, были весьма самонадеянные люди. Историк Н.М. Карамзин в ПСС упоминается трижды, и ни разу содержательно: отсюда невидение исторических процессов. Со словарём В.И. Даля В.И. Ленин познакомился только в 1920 г., отсюда косноязычие. Философия “диамата” не видит информации: отсюда невозможность построения в её терминах теории управления, в частности, обществом, и разкол целостности мировоззрения В.И. Ленина. Пушкин для него “беллетрист”, в ПСС упомянут трижды и ни разу содержательно. В.И. Ленин со своим мировоззренческим калейдоскопом не понимал целостности мировоззрения А.С. Пушкина. В “Домике в Коломне” А.С. Пушкин дважды обращает внимание читателя, что это иносказание и «шутит он довольно крупно». В.И. Ленину и К⁰ это было не интересно, и до 1917 г. иносказание осталось неразкрытым. После 1917 г. оксманы и цявловские, осевшие в “пушкиноведении”, при публикациях “Домика в Коломне” предпочитали давать из 54 октав только 40 и убирали эпиграф «То мужчина, то женщина», в отличие от “великого” Ленина, отдавая себе отчёт, что Пушкину было, что скрывать от «братства каменщиков», но что должен знать народ. Сейчас это иносказательное пророчество, по самонадеянности В.И. Ленина не ставшее обычной в литературе “бытовой зарисовкой”, понимается так:

1

*«Усядьяся, муза. Ручки в рукава,
Под лавку ножки!...» Всё идёт красиво...
«Теперь начнём... Жила-была вдова» —
Несчастное правительство России.
Народу и хозяйству голова
Корону вместо чепчика носила.
В очках вдовы я был увидеть рад
Весь административный аппарат.*

2

Лачужка... А в лачужке три окна:
Корона, Православие, Народность.
Затоплена была аль сожжена —
Такая неизвестна нам подробность.
Факт тот, что, где покоилась она, —
Дом трёхэтажный... Это что за дробность?¹
Масонства символ испокон веков —
Три этажа. Вот смысл здесь каков!

3

На первом этаже — ученики,
Этаж второй — “товарищ” — подмастерье,
Последний — мастер. Эти далеки —
Ни перед кем не “раскрывали” перья.
ОН — разобрался. И с его руки
К их дому¹ у России недоверье.
Поэт озлоблен — жаждет, чтобы в нём
Все этажи схватило бы огнём!

4

Парашиа... Пашиа... Пашенник... — Народ,
Который кормит всех и одевает,
Хозяйство беспокойное ведёт,
Народ-то — русский — греча намекает.
Особого смиренья не блюдёт,
По воскресеньям церковь посещает.
И Вера там Ивановна не зря —
Как Вера русских в Бога и Царя!

5

¹ Правильность этого варианта прочтения иносказания в последствии проявилось в смешных результатах участия избирательного блока «Наш дом Россия» в выборах в Госдуму.

Не вспомнить восемнадцатый ли год?²
Далече от столицы, на Урале,
Тогда кровавый брызнул "пулемёт
Юровского" в Ипатьевском подвале,
Романовых искореняя род...
Там ведь не «род», а Веру расстреляли!
Дом Ельцин снёс... Ну, был такой каприз,
И кто сказал бы: «Ты не прав, Борис!»

6

Те строфы раскрывать я не берусь,
Где Пушкин тайну времени вскрывает.
А что там за гвардеец-черноус
Под окнами российскими гуляет?²
Прижмёшь его — сбегает, словно трус,
Отпустишь — чёрной тенью вновь мелькает?²
А здесь я наше время подведу —
С октавы на декаду перейду.

* * *

Да... Чёрный ангел — не дурак:
Пока все судят да решают,
Он разрушает... разрушает
По брёвнышку... пока чердак
Не рухнет глыбой многотонной.
Круша святые образа,
И у мадонны погребённой
В пыль не покатится слеза...
В суетном напряженьи ждёт,
Двухтысячный лелея год...

7

А вот графиня. Дама не легка.
Зачем она поэту? По ошибке?
Всего тут хватит: гордость и тоска,
И даже Достоевского в избытке.
Она на Пашу смотрит свысока,
Но ей не чужды милости попытки...
— Неужто в даме не узнаешь ты
Родной интеллигенции черты?

8

Стряпуха Фёкла... Эта задарма
(Завидное в стряпухе постоянство)
Без слуха, бедная... а, может, и ума
России служит: это — христианство,
Точней — идеология сама,
Замкнувшая и время, и пространство,
В год Октября кухарка умерла,
Как будто бы она и не жила!

9

О ней жалел кот Васька «боле всех».
Да... Денежных котов тогда прижали —
В семнадцатом, когда пришёл успех,
Которые к «соседям» не сбежали —
Всех изводили, не сочтя за грех...
Им, правда, в спину и свои дышали.
И возводили для своих же благ
Дворцы, заводы, шахты и... ГУЛАГ.

10

Как без идеологии вдове?
Народ, взгляни на Запад! За границей —
Там варится чего-то в голове
Из Фейербаха, Гегеля и Ницше.
«Поди кухарку поищи, мой свет,
Да не была бы только озорницей!»
Пока вдова-правительство спала,
Параши в дом кухарку привела.

11

*А вот характеристика её —
То бишь идеологии спесивой,
Которая вломила в бытиё,
Почти что как и христианство, — силой:
Пришла, уселась, словно вороньё,
И с лопухой справилась Россией,
Хоть голова и говорила ей:
«Не лезь в инфляцию — присчитывать не смей»*

12

*То пересолит, то переварит.
То страшную репрессию устроит,
То Ладугу, то Волгу засорит,
То северные реки вспять настроит,
То вдруг товаров выпуск прекратит,
То дамбу в “радость” Питеру построит...
Везде нагадит или подведёт —
Лет семьдесят уж бьётся с ней народ...*

13

*У нас волненье. Справимся ли с ним?
«Как звать тебя?» — «А, Мавра». — Наказанье!
Все знают: Мавр — был Маркса псевдоним!
Неужто же поэт предрёк названье?
Неужто шестикрылый серафим
Ему шепнул — потомкам в назиданье?
Так иль не так — на то ответа нет,
Но с Маврой мы живём десятки лет!*

14

Случайность, скажете?
Но если бы одна!
Возьмите том с «Русланом и Людмилой»,
Перечитайте, как унесена
Невеста страшной, непонятной силой.
В Людмиле — и краса воплощена,
И нравственность страны, поэту милой.
А кто же вор невесты молодой?
Да тот же Карло (Мавра?) с бородой!

15

Дочь и вдова: народ и власть сиречь —
Пошли к обедне... Делать перестройку.
Им Мавра обещала торт испечь,
Устроить пир... по-нашему — попойку.
И тут вдова ведёт от страха речь,
Мол, не попасть бы нам в головойку?
Не обкрадёт ли Мавра-“мастерица”,
Да с тем не улизнёт ли за границу?

16

Ах, бедный наш российский дол и лес!
Нефть, уголь, газ... Ручкой махнули, ладно!
Какой вас на закланье продал бес?
Кто тащит всё, усердствуя нещадно?
Кто, превращая деньги в злата блеск,
Спешит рвануть на Запад безоглядно?
Читатель мой! Вот Пушкина печать:
Пророчествовал он — нам отвечать!

17

Итак, вдова, от Покрова спеша,
Увидела через окно девичье —
Мавруша брилась! Уносись, душа,
Наш идеал менял своё обличье.
Застигнутая, юбками шуриша,
Она бежать, забывши про приличья.

*И ведь сбежит, с намыленной щекой.
Но обретёт ли наш народ покой?*

18

*Волненья по “краям” да по “верхам”,
Да журналисты разжигают страсти.
Пока российский спит «холоп и хам»,
Гвардейцы-черноусы рвутся к власти.
Как будто бы и не наука нам —
С начала века горькие напасти...
Вновь ставят “генераторы идей”
Эксперимент над Родиной моей.*

19

*Теперь у них — в капитализм волна!
Социализм исказив безбожно,
Создав вранья обилье и вина,
Вдруг объявляют, что ученье — ложно!
Что собственность нам — частная нужна,
Что нам без их “культуры” невозможно...
(В “Кубани” Шафаревич между дел
Заупокой социализму спел...)*

20

*А что народ не проявляет прыть?
Народ всё смотрит в «зеркало Парашки».
То зеркальце умеет говорить
И всё бичует заблужденья наши.
И не даёт Россию ни сплотить,
Ни отрезвить. Хоть обещает каши,
Доставленной нам «из-за Рубежу».
Вкус каши той известен и ежу!..*

21

*«Начав за здравие, сведём за упокой»
Мы все дела. И перестройку также
Но Пушкин — оптимист одной строкой —
Он нам неизмеримо больше скажет
Всех тех “речей”, что ныне льют рекой.*

Грядущее, как говорят, покажет.

Гадать о нём пока поберегуся,

Но кажется, зашевелилась Русь!

Возражение может быть принято к обсуждению только в форме иной интерпретации иносказания, не противоречащей оценке А.С.Пушкина Николаем I как умнейшего мужа России, который, следовательно, не будет заниматься пустяками. Если бы это было не так, то не было бы ПРИЧИН делать обрезание “Домику в Коломне” на 14 октав.

Совершенство системы общественного самоуправления состоит в следующем: есть люди, которые пророчат несчастья, но несчастья не наступают, потому что вслед за пророчествами о них в обществе формируются и рекомендации, как их избежать, и общество следует этим рекомендациям. Для **культурного управленца** информация о том, что процесс развивается в соответствии с вектором целей с достаточным уровнем качества, обладает нулевой значимостью. Значимостью для КУЛЬТУРНОГО УПРАВЛЕНЦА обладает предупреждение ПРЕДИКТОРА о **возможном** в будущем отклонении процесса от вектора целей за недопустимые пределы. Поэтому забота об устойчивом функционировании ПРЕДИКТОРА-КОРРЕКТОРА для КУЛЬТУРНОГО УПРАВЛЕНЦА — главная забота.

* * *

Само же “пророчество” вовсе не обязательно должно выходить на уровень сознания и оглашаться обществу. Достаточно того, что достоверность прогнозов проявляется в отсутствии бедствий, а тем более катастроф потери управления. Этого условия достаточно, потому что прогноз развития замкнутой системы всегда присутствует в **полной функции управления**.

Хронологическая глубина культурной преемственности в Индии и Восточной Азии значительно больше, чем в Европе и Америке, сотрясаемых катастрофами культуры один раз в 200 — 300 лет, а локальными потерями управления гораздо чаще. Европейцы это “обновление” культуры называют “социальным прогрессом”, который вылился в бездуховность индивидуалистов Евро-Американской цивилизации, поскольку в катастрофах культуры уничтожаются прежде всего достижения духовной культуры.

Технократия же преемственно сохраняется, а развитие духовной культуры после катастрофы культуры начинается чуть ли не от каменного века. Чтобы убедиться в этом, достаточно вспомнить авербаховско-мейерхольдовские “пролеткультовские искания” с их дегенератским человеконенавистническим лозунгом: «Сбросим Пушкина с корабля современности!» и успехи СССР в индустриализации практически в то же самое время.

И как водится, борцы за “социальный прогресс” — явные левые, и ПРАВдоподобные, а не ПРАВЫЕ, что полностью согласуется со способностью ко лжи и самообману левого полушария головного мозга человека. Неправое дело лжи левых всегда рядится в одежды “правды”.

* *
*

Благонамеренность, не воплощённая в жизнь, — основа для ОБВИНИТЕЛЬНОГО заключения, предъявляемого “гуманистам”, хотя она с одинаковым успехом произрастает как из Библии, так и из “отрицающего” её марксизма.

Разрыв при катастрофах культуры в полноте преемственности технократии и культуры мышления, накапливающийся при повторении катастроф культуры, и вылился в современный кризис развития Евро-Американской цивилизации. Большая по сравнению с Европой хронологическая глубина культурной преемственности Индии и Восточной Азии, с точки зрения теории управления, отражает более высокий запас устойчивости блочной организации управления, свойственной для этих стран.

Частные, локальные катастрофы культуры и более мелкие кризисы и срывы управления в отдельных регионах Евро-Американского конгломерата снижают запас устойчивости конгломерата в целом, чего нет в регионах с блочной организацией управления.

Всё это позволяет сделать вывод, что мировоззренчески Восток выше, чем Запад. Особенно это касается правящей “элиты” социальных систем Востока в сравнении с “элитой” Запада, поскольку в истории Востока не удаётся проследить устойчивой во времени организованной деятельности по разрушению целостности мировоззрения, подобной той, что ведёт всемирный “профсоюз каменщиков имени товарища Соломона” на Западе. “Элита” всегда мировоззренчески изкалечена больше, чем народные массы, поскольку всегда противопоставляет себя народу, кичась более

высоким уровнем информированности в области **прикладной фактологии**. (А.И.Солженицын увидел это явление, но назвал его эмоционально хлётко и содержательно неверно — «образованщина», по всей видимости потому, что в “элите” выделяет ещё некую “элиту”, которая не является “образованщиной”. На наш взгляд, вся разница только в степени “образованщины”: кандидат, рассуждающий об “образованщине”, сам — “образованщина”, с точки зрения ещё более “образованного” академика, но также лишённого МЕТОДОЛОГИЧЕСКОЙ культуры). При таких условиях освоение ПРИКЛАДНОЙ ФАКТОЛОГИИ Запада не представляет принципиальных трудностей для Востока. В силу мировоззренческого превосходства Востока в нём шире и социальный слой, способный нести ОСОЗНАННО концептуальную власть, чем на Западе. Пока же концептуальная самостоятельность Японии неосознанно опирается на уникальность ЦЕЛОСТНОГО МИРОВОЗЗРЕНИЯ её народа.

* * *

В переходе к ОСОЗНАННОЙ концептуальной деятельности лежит ещё один резерв, который пока Востоком не использован.

Запад же напоминает сейчас Кая из сказки Г.Х.Андерсена, который во дворце Снежной Королевы пытается сложить из отдельных ледышек (калейдоскопического знания прикладной фактологии) слово «вечность», но, не обладая МЕТОДОЛОГИЕЙ, не знает, что для достижения успеха в этом занятии перед «вечностью» должно поставить «чело». И вечностью на это интеллектуальное упражнение Запад не располагает. Отрешиться же от библейского калейдоскопического мировоззрения (религиозного или атеистического) и обрести целостное мировоззрение в достаточно строгих абстрактно-логических лексических формах — на это требуется больше времени, чем на освоение прикладной фактологии, перед какой необходимостью сейчас стоит Восток. Запад легко усваивает формы восточных мировоззрений, но с освоением содержания дело идёт туго. Восток, хотя и не без эксцессов (Пол Пот, хунвейбины и т.п.), осваивает мировоззрение Запада без утраты собственного.

Целостное мировоззрение Востока способно вписать калейдоскопическое мировоззрение Запада в свою мозаику, поэтому ресурсное преимущество блоков Азии над Евро-Американским конгломератом подкреплено и превосходством на уровне обобщённого оружия второго и первого приоритетов. По крайней

мере, обобщённое оружие второго и первого приоритетов, превосходящее западное, в арсеналах Востока есть; другое дело, будет ли оно использовано **своевременно и по назначению**. С точки зрения теории управления, блоки Восточной Азии имеют всё необходимое, чтобы сформировать свой предиктор-корректор и победить в концептуальном противоборстве надиудейский предиктор Евро-Американского конгломерата.

Особое место занимают мусульманский мир и Россия, в которой язычество существовало в форме **православного христианства**. Православие и ислам признают откровения Моисея и Иисуса, содержащиеся в изолганной Библии; признают на словах, но в своей практической деятельности они всегда имели более-менее развитые тенденции к отрицанию сионо-интернацизма и “Ветхого” и “Нового” заветов. Европу от православной России и мусульманского мира отличает то, что народы Средиземноморья, откуда началась экспансия цивилизации, ставшей со временем Евро-Американским конгломератом, имели в своей истории начало, разцвет и закат рабовладения. Коран осуждал рабовладение, а один из ближайших сподвижников Мухаммада, Беляль — бывший ЧЁРНЫЙ РАБ. Русь к моменту крещения и не собиралась входить в рабовладельческую цивилизацию, ибо земля у нас до крещения была обильна, и в труде масс рабов, унижающем свободных, необходимости не было. Межрегионалы в своём калейдоскопе опять всё перепутали: печать рабства лежит на Евро-Американской цивилизации, а не на России. И не нам нужно выдавливать из себя раба, а им необходимо выдавливать из себя *<удалено цензурой – см. приложение «Материалы суда»>*. Что это такое, см. Словарь В.И.Даля дореволюционных изданий¹. В советских изданиях статью «Жид»

¹ Так, если заглянуть в оригинальный текст “Словаря живого великорусского языка” В.И.Даля, то слово «жид» вовсе не обязательно обозначает еврея:

«Жид, жидовин, жидюк, жидюга, м. жидова или жидовщина, ж. жидовье ср. собир. скупой, скряга, корыстный купец. Еврей, не видал ли ты жида? — дразнят жидов. На всякого мирянина по семи жидовинов. Живи, что брат, а торгуйся, как жид. Жид крещёный, недруг примирённый да волк кормлёный. Родом дворянин, а делами жидовин. Мужик сделан, что овин, а обойлив, что жидовин. Проводила мужа за овин, да и прощай жидовин! Не прикасайтесь черти к дворянам, а жида к самарянам.

межрегионалы прошлых поколений изъяли: «еврей» и «жид» в Русском языке даже не синонимы. По В.И.Далю, «жид» по смыслу ближе к «вор в законе»: в данном случае вор в весьма специфическом “законе Моисея”. Хотя известно, что не каждый «вор в законе» — *<удалено цензурой>*, но и не каждый *<удалено цензурой>* законопослушен и солидарен с законом Моисея в делах и мыслях до такой степени, что может быть причислен к «ворам в законе».

Нормальный, т.е. европейский “рыцарский” феодализм вырастает из рабства. Если в России и мусульманском мире не было полноценного рабовладения, как в античном Средиземноморье, то не могло быть и феодализма в европейском понимании этого слова. Соответственно и капитализм в Европе отличался от российского и азиатского. История — это процесс, а не словесный калейдоскоп причинно обусловленных данностей социально-экономических формаций.

Культуры **православной России и мусульманского мира** отличаются от культур немусульманских народов Восточной Азии, но точно также они не принадлежат и цивилизации Евро-Американского конгломерата: у нас не было нормального европейского рабовладения, и это определило всё последующее развитие мировоззрения, и в исламе, и в православном христианстве. В Средиземноморье Библия была сначала принята социальными

Жидомор м., **жидоморка** ж. Жидовская душа или корыстный купец. **Жидовать**, **жидоморничать**, **жидоморить**, жить и поступать жидомором, скряжничать; добывать копейку вымогая, недоплачивая и пр.

Жидюкать, -ся, ругать кого жидом. **Жидовство** или **жидовщина**, жидовский закон, быт. **Жидовствовать**, быть закона этого. Ересь жидовствующих или субботников. **Жидовская смола**, асфальт, земляная, каменная, горная ископаемая смола. **Жидовская вишня**, растение фисалис. (...) Слобожане (вятск.) жидокопы, искали денег в могиле жида».

Как видите, ничего *национального* в этой статье не отражено: исключительно скаредность, которая порицается русской народной культурой как в среде евреев («еврей, не видал ли ты жида?»), так и в среде русских («родом дворянин (т.е. благородный: «ваше благородие» — стандартное, нормативное обращение простолюдина к дворянину подразумевает за дворянством нравственно-этический долг быть благодетельным), а делами жидовин»). И *жид вообще* это — скупой, скряга, мироед вне зависимости от роду и племени. (Сноска 2004 г.).

низами, а только потом “элитой” (да и то не сразу, были Нерон и Юлиан-отступник). В России Библию первой приняла “элита” и до конца XV века навязывала её социальным низам огнём и мечом. Насаждение Библии сопровождалось в православии искажением библейского мировоззрения здравомыслием святителей русского православия и народа. Процесс отрицания иудео-христианского **интернационализма** и калейдоскопичности мировоззрения шёл настолько успешно, что после возвращения из России некий швед издал в 1620 г. книгу под названием “Христиане или московиты?”. И большинство западных путешественников, сталкивавшихся в богословских спорах даже с высшими иерархами православия в допетровские времена, отмечают их “отсебятину” в богословии и поразительное **текстологическое** невежество в Библии, не говоря о том, что простой народ ещё в XIX веке соблюдал языческую обрядность. (См. Н.М.Никольский “История русской церкви”, М., 1985 г.).

Прервав **открытое** развитие ведической культуры язычества под давлением “элиты”, святая Русь не приняла библейского мировоззрения и своим умом толковала Библию по потребностям жизни, главным образом «апося свершения деяний». Запад же заглядывал в Библию перед тем, как что-то делать. Если же Библия противоречила русскому духу, то её просто ставили на полку со словами: «Бог простит» или «Господи Иисусе, в наши дела не суйся».

Благодаря такому здравомысленному отношению к “суперкниге”, от которой до сих пор млеет Запад, Русь сохранила достаточно целостное мировоззрение и не распалась в духе индивидуализма — прав “личности” за счёт общества. И во всей истории своей русский дух стремился реализовать в жизни общества **справедливость и общежитие**.

Коран же прямо обвиняет иудео-христианскую верхушку в том, что она из **корыстных** соображений изолгала откровения Бога Моисею и Иисусу. Коран от искажений защищён стихотворной формой, которую, согласно арабским источникам, за полторы тысячи лет не смог повторить ни один поэт или философ. Поэтому искажения коранического мировоззрения всегда наносны и легко отделимы, поскольку идут путём толкования писания, а не его искажения. Коран также проповедует **справедливость и общежитие** в качестве идеала жизни общества. Именно по этой причине в России до 1917 г. православные и мусульмане не имели вражды как устойчивого из века в век способа сосуществования. Народы объединяли не “штыки царизма”, а близкое понимание **справедливости и общежития в одном государстве**. Национальные “элиты” грызлись между собой,

это бывало и есть; “элиты” стравливали народы между собой, но и тогда, и сейчас это — эксцессы в жизни народов многонациональной страны — региональной цивилизации, а не способ их сосуществования.

Фаланстер — изобретение европейской мысли. Поэтому не рекомендуем вешать ярлык фаланстера на русское понятие **общejития людей на планете**, которое отличается и от пьяной “общаги”, и от “казармы”, до которых довели страну межрегиональные “социалисты”-“демократы”.

Нормы социального поведения, нравственность кораническая и православная близки по своему содержанию. Разделяют же два мира догматы богословия и обрядность религий, но это внешнее различие, имеющее значение в области внесоциальной этики: в области отношений людей с Богом Истинным.

Библии не удалось разрушить в России целостность мировоззрения православных и мусульман в такой степени, как это произошло в Евро-Американском конгломерате, хотя она и наложила кандалы на развитие духовной культуры православного и мусульманского миров и возпрепятствовала **открытому** для общества освоению генетически обусловленного потенциала развития человека. Но всё то, что поражает Запад в Восточной Азии: “нетрадиционная” медицина и специфические виды боевых искусств — в России, в Белоруссии и на Украине сохранились с языческих времён в “подполье” без излишней рекламы, но и без желательного развития в культуре народа достаточно широкой доступности. “Ведьмы” были (и не по одной в крупных сёлах), слышно и о “спасе” — “нетрадиционном” боевом искусстве, качественно отличающемся от “классических” и “вольных” видов Евро-Американской борьбы. Поэтому межрегионалам не следует бросаться термином “нетрадиционный” только потому, что охота за “общечеловеческими” ценностями не оставила Евро-Американскому межрегиональному конгломерату времени на создание **своих собственных традиций**, аналогичных по своему содержанию культурным традициям противостоящих конгломерату блоков Азии и Африки.

Но в этом, общем всем блокам, есть и уникальность культуры языческой Руси. Земля была просторна и обильна; с голоду умереть в стране, где реки богаты рыбой, а леса дичью, мёдом и растительными плодами, было затруднительно, даже в неурожайные годы. Такие условия сочетались с двояко низкой плотностью населения: во-первых, достаточно большим удалением друг от друга поселений; во-вторых, отсутствием скученности людей в самих поселениях. Район

обитания с юга был защищён стратегическими укреплениями — Змиевыми валами, игравшими ту же роль стратегической защиты территории, которая оспаривается некоторыми историками¹ по отношению к Великой китайской стене. Культура при таких условиях формировалась длительное время в относительно высокой безопасности от внешних набегов и при крайне **низкой частоте** внутренних конфликтных ситуаций вследствие отсутствия конкуренции за использование природных ресурсов. (Столь благодатные условия имели, наверное, ещё только индейцы нынешней Канады и севера США). Условия, в которых формировалась языческая Русь, способствовали становлению культуры с очень большой глубиной идентичности векторов целей её частных социальных структур и элементов.

Низкая плотность населения ставила человека в условия, при которых информационный обмен в культурной общности оставлял достаточно времени для совершенствования информационной среды отдельных поселений. Человек, с рождения развиваясь в информационной среде поселения с низким уровнем социальной напряжённости, и при относительно слабом информационном обмене с другими поселениями, также имел условия, в которых формировалась устойчивость целостного восприятия внешнего и внутреннего миров. Генотип подстраивался под наиболее стабильные условия давления среды со сменой поколений. Всё это и определило преобладание низкочастотных социальных процессов и высокий порог ответной реакции **действием** на внешнее раздражение, которые были свойственны русской культуре в целом на протяжении веков. Внешне это выражалось как “медлительность”, а внутренне — как далеко идущая обстоятельная добротность в стремлении делать всё раз и навсегда. Речь идёт о культуре народа, а не о культуре “правлящей” “элиты”, которая всегда хотела урвать для себя “необходимое” ей немедленно. От этого стремления “элиты” народ страдал неоднократно, но и “элите” перепало на орехи не зря; и от народа, и от “деспотов”, которые в своём “деспотизме” (реальном или мнимом) стремились укрепить мощь и расширить государство и при всех своих реальных и мнимых грехах в этом стремлении находили в русском народе поддержку.

Особенности становления культуры языческой Руси определили и характер русской экспансии: упреждающее вписывание преобладало

¹ Л.Н.Гумилёв, в частности.

в ней над разрушением чужих социальных систем и интеграцией их обломков. Русская экспансия докатилась в течение веков до Калифорнии, о чём до сих пор напоминает название Форт-Росс — Русская крепость. С коренным населением Америки отношения складывались тоже на основе принципа человеческого общежития. Именно по этой причине Россия сохранила и вырастила под своей защитой все национальные культуры, ею интегрированные в блок, и по этой причине семьдесят лет спустя после революций 1917 г. есть кому обвинять русских в шовинизме, паразитизме, оккупации. Пруссы, курши, племена балтийских славян не могут обвинить Германию ни в чём подобном потому, что были истреблены и онемечены в ходе её экспансии. И индейцы Калифорнии тоже не могут рассказать об отличиях русской “оккупации” от англосаксонского пуританского геноцида. Что касается самой экспансии — процесса концентрации управления производительными силами человечества, — то это важнейший частный процесс в глобальном историческом процессе. Обвинять кого-либо в том, что он следует естеству истории, — глупость; другое дело — какие именно средства он при этом употребляет. Формирование глобальной системы управления обществами и их производительными силами — историческая неизбежность в технической цивилизации.

Главное только, чтобы в этом процессе не разрушались региональные и национальные системы управления. Этому требованию процесс русской экспансии удовлетворял. Процесс экспансии Евро-Американского конгломерата это требование всегда отрицал и ОТРИЦАЕТ, поэтому интеграция любого региона в этот конгломерат всегда выливается во многовековую трагедию (100-летние войны, 30-летние войны, истребление коренного населения трёх континентов и т.п.).

* * *

Ранее было введено понятие обобщённого оружия и средств управления. В связи со сказанным только что об особенностях России и конгломерата, ещё раз подчеркнём, что все ранее перечисленные средства, выглядят как оружие, при взгляде извне на противоборствующие общности людей. При взгляде изнутри любой общности, вне рассмотрения противоборства, всё обобщённое оружие выступает в качестве обобщённых средств управления с сохранением порядка их приоритетов. Очевидно, что **полная функция управления** в отношении социальной системы обеспечивается всею

совокупностью этих **обобщённых средств управления**. Быстродействие их возрастает от первого к шестому приоритету, поэтому в соответствии с понятиями о сильных и слабых манёврах обобщённые средства управления более низких приоритетов соответствуют сильным манёврам в социальной системе, а первых приоритетов — слабым манёврам. Ещё раз напомним, что “сила” и “слабость” манёвров с точки зрения теории управления не связана с понятием **«эффективности манёвра»**, а только с параметрами, характеризующими динамику процесса управления.

* *
*
*
*

К 1917 г. управление в блоке Россия обеспечивалось следующим образом:

- единые вооружённые силы и службы государственной безопасности — 5, 6 приоритеты обобщённых средств управления;
- единое экономическое пространство с единой финансовой системой — 4-й приоритет;
- плюрализм идеологий — представлены все мировые религии и их основные течения со множеством сект — 3-й приоритет;
- национальные эпосы народов и интеллигентская философия и социология — 2, 1 приоритеты.

В пояснении нуждается роль эпосов и соотношение их с наукой в данном контексте. Эпос, по всей видимости, в истории каждого народа — первое культурное явление, в котором выражено национальное самоосознание, основные этапы истории становления народа, его мировоззрения. Мировоззрение народа формирует в эпосе систему представлений о Добре и Зле, Справедливости и нравственных путях отстаивания Добра и Справедливости. Эпос целостен и все эти проблемы решает в художественных формах иносказаний и собирательных образах героев и других персонажей, а не в абстрактно-логических категориях социологической науки, иллюстрируемой реальными и мнимыми фактами биографии исторических деятелей. В подавляющем большинстве случаев, носителем Зла в эпосе выступают собирательные образы, злость поведения которых не связана с чуждым этническим происхождением. Чуждое этническое происхождение обретает какую-либо значимость только в эпосе угнетаемого этнически чуждыми завоевателями народа.

* * *

Эпосу свойственно только осознание собственной национальной культуры. Ни национализм, ни нацизм в эпосе не удерживаются. Здесь и далее под национализмом понимается осознание уникальности собственной культуры в сочетании с отрицанием уникальности и значимости для человечества иных национальных культур; под нацизмом понимается уничтожение чуждых культур и (или) народов, их создавших.

* *
*

Вторично к проблемам, решённым в эпосе в художественно образных формах изложения, народ обращается, когда появляются социологические науки: философия (богословие), история, экономические науки. Эпос — это общенародное культурное достояние, зарождающееся в условиях отсутствия классового разслоения общества, а потом существующее веками и в классово антагонистичном обществе. Науки складываются в условиях развитого общественного объединения труда и классового разслоения общества. Ими заняты представители правящей “элиты” — социального слоя, наиболее информированного в области прикладной фактологии общественного в целом уровня значимости, но в то же время наиболее нищего методологически и в той или иной степени заражённого “элитарным” самомнением, лишаящим его целостности и полноты мировоззрения. В условиях библейской цивилизации “элита” оказывается, и в большей степени по сравнению с народом, изкалеченной целенаправленным библейским разрушением целостности мировоззрения. Национализм и нацизм рождает “элита” в своей социологической науке, в стремлении расширить сферу взимания монопольно высокой цены на продукт управленческого труда за пределы национального общества или государства.

Нацизм и национализм, порождаемый Библией, — ещё одно проявление того, что Ветхий Завет не древне<удалено цензурой – см. приложение «Материалы суда»> эпос, а плод раздумий профессионалов. Библейский нацизм многоступенчатый:

- во-первых, это уровень национальных “элит” в регионах конгломерата;

- во-вторых, это уровень наднационального сионо-интернацизма, окучивающего национализм и нацизм региональных “элит”, приобщая их к регулярному масонству и национально-“элитарным” орденам;
- в-третьих, это первичный космополитичный “элитаризм” надиудейского знахарства. Заметность всех трёх этажей в разные периоды исторического развития была различной, но в той или иной степени они присутствуют всегда. Эта трёхэтажность библейского интернацизма закреплена и организационно в структуре масонской пирамиды:
 - 1 — 33 градусы посвящения — доступны национальной элите;
 - 1 — 66 градусы — всему “богоизбранному народу”;
 - 1 — 99 и возможно выше — раввинату и надиудейскому предиктору.

Высшие ступени посвящений для каждой из категорий доступны только при дисциплинированной принадлежности предков к этой же системе. Всё это в совокупности обеспечивает исключительную устойчивость библейского нацизма в веках, однако при условии: *соотношение эталонных частот биологического и социального времени таково, что через неизменный культурно и технологически мир бездумно проходят несколько поколений.*

В относительно автономных регионах с блочной организацией управления, “элита” также может впадать в национализм и нацизм, но эти падения не носят устойчивого в веках характера и являются эпизодами в длительном историческом развитии блоков, в то время как основой существования конгломерата, и развития его экспансии, являются наднациональный сионо-интернацизм и космополитичный “элитаризм” надиудейского предиктора, время от времени подкрепляемый региональным нацизмом какой-нибудь из национальных “элит”.

К моменту завершения восстановления народного хозяйства СССР после второй мировой войны XX века, произошли очень важные изменения в соотношении обобщённых средств управления в блоке Россия (СССР). Исчез плюрализм идеологий: основная часть населения, повзрослевшего после 1917 г., вне зависимости от социального и национального происхождения с доверием воспринимала марксистско-ленинское учение о социализме и коммунизме. Это объективно работало на увеличение глубины идентичности векторов целей в блоке.

Национальные эпосы и национальные жизненные уклады были разрушены в 1920 — 1930 гг. под давлением антинациональных идей, содержащихся в **межнациональном** (так называемом **интернациональном**¹) социализме марксизма-ленинизма — троцкизма. Это понижало глубину идентичности векторов целей в перспективе возрождения национальных самосознаний народов страны. Видимо, отдавая себе в этом отчёт, И.В.Сталин, разворачивая борьбу с сионо-интернацизмом, принял на вооружение правильный тезис о том, что социалистическая по содержанию культура должна быть национальной по форме. Однако после-Сталинское руководство проводило политику антинационального “социализма”².

Наука, в том числе и общественная, перестала быть уделом “элитарной” интеллигенции. Доступ к её МЕТОДОЛОГИИ и ПРИКЛАДНОЙ ФАКТОЛОГИИ получили РЕАЛЬНО представители всех социальных групп: классовых, национальных и других, но в разной мере. Во-первых, имело место ограничение на воспроизводство самой себя дореволюционной “элитарной” интеллигенцией. Во-вторых, активное участие сионо-интернацизма в свержении исторической государственности России обеспечило статистически преимущественный доступ к высшему образованию *<удалено цензурой – см.приложение «Материалы суда»>*, что, однако, не представляло опасности для социалистического строительства, при условии восстановления в перспективе концептуальной самостоятельности управления по полной функции в блоке Россия (СССР).

Если не разсматривать в этой связи вопрос о концептуальной самостоятельности управления, то следует сделать вывод, что с 1917 г. по 1953 г. блок Россия (СССР) вышел на более высокий уровень развития, обеспечив единство обобщённых средств управления на всех 6 рассмотренных ранее приоритетах.

Однако толпо-“элитарное” разделение общества сохранилось, а национальные культуры понесли большой ущерб. Если учесть явление толпо-“элитарного” разделения общества, являющееся основой вмешательства извне в процесс общественного самоуправления по полной функции (т.е. более широко, чем только

¹ Вопрос к «любителям латыни»: почему «интернационализм», а не «мультинационализм» или не «полиационализм»? (Сноска 2004 г.).

² Именно на этой почве после распада СССР и поднялся нацизм региональных “элит” в бывших республиках СССР.

концептуальная самостоятельность), то всё равно имело место повышение уровня организации управления по сравнению с дореволюционным, поскольку было устранено множество идеологий (т.е. плюрализм мнений) и реально господствовала одна идеология; а кроме того было покончено с юридически узаконенным толпо-“элитаризмом” сословного строя, бывшего в империи до 1917 г.

Хотя марксизм дал в принципе всем членам общества МЕТОДОЛОГИЧЕСКУЮ философию, но экономически успешно развивающееся толпо-“элитарное” общество ею не пользуется, а с неусомнительным доверием следует за вождём и правящей хунтой. Поэтому первый, второй приоритеты, не освоенные толпо-“элитарным” мышлением, пребывали не только в качестве обобщённых средств управления обществом, но и в качестве обобщённого оружия, обращённого против самого общества, вследствие особой специфики марксизма, не предусматривавшего ознакомление марксистов с реальными знаниями, необходимыми для управления жизнью общества в целом и сферами его деятельности.

Выражением этого явилось уничтожение национальных эпосов и творческого наследия ЯРКИХ НАЦИОНАЛЬНЫХ художников всех видов искусств, закрытие хронологии истории до 1917 г. от широких масс (Н.М.Карамзин не переиздавался до 1987 г.; В.О.Ключевский издавался ограниченными тиражами¹); извращение фактологии истории на всю доступную обозрению глубину прошлого; изъятие из обращения работ дореволюционных социологов, экономистов, философов; жесточайшая цензура и человеконенавистнические дописывания и искажения в советских изданиях творческого наследия А.С.Пушкина, Ф.И.Тютчева, Ф.М.Достоевского и других, не только русских деятелей культуры, создание системы образования, преднамеренно ориентированной на устранение из круга интересов учащихся историко-философских и социальных вопросов, вызывающей тошноту и сонливость при одних только словах “философия”, “социология”, “история КПСС”, и по этой причине формирующей господство калейдоскопического мировоззрения, неспособного к восприятию социальных процессов в наиболее образованных кругах общества, без чего невозможно воспитание

¹ Вследствие недоступности исторической науки, историки-беллетристы были одними из наиболее читаемых: В.Ян, В.Пикуль и более научнообразный Л.Н.Гумилёв памятны многим.

поколений, ответственных в своей жизни за общенародное и общечеловеческое дело.

После 1953 г. все эти факторы продолжали действовать, но для закрепления успехов в толпо-“элитарном” разделении советского многонационального общества к ним добавились новые:

- алкогольный геноцид в отношении прежде всего славянских народов и сельского населения;
- переход на пятидневную рабочую неделю с восьмичасовым рабочим днём, *ухудшивший условия воспитания в семье подрастающего поколения по сравнению с шестидневной рабочей неделей с семичасовым рабочим днём и сокращённым рабочим днём в субботу (работающие родители должны иметь ежедневно время для того, чтобы вникать в то, как растут их дети).*

Эти два фактора уменьшили количество людей, которые могли **ежедневно оставаться трезвыми** наедине со своими мыслями, что способствует формированию целостности мировоззрения и объективно работает на расширение социальной базы концептуальной власти внутреннего предиктора-корректора блока Россия (СССР).

Имело и имеет место явление, которое следует назвать **ГРАДОСТРОИТЕЛЬНЫЙ ГЕНОЦИД** — сосредоточение населения в мегаполисах, отрывающих людей от естественно-природной среды. В градостроительном геноциде есть ещё одно частное явление: строительство жилья, исключая нормальную безконфликтную жизнь под одной крышей трёх — четырёх поколений хотя бы одной ветви семьи. Это прямой путь разрушения целостности мировоззрения, антагонизации общества, разрушения культурной преемственности поколений. Дело в том, что только в большой семье нескольких поколений перед ребёнком сразу же предстают все возрасты предстоящей ему жизни, и если семья ладная (вспомните фильм “Большая семья” по роману Вс.Кочетова “Журбины”), то в этом качестве ребёнку большую семью заменить не может никакое иное социальное образование.

В южных регионах страны искусственно был создан “переизбыток” рабочей силы, что неизбежно вылилось в расширение социальной базы организованной преступности и её специфическую национальную окраску в современности: кавказцы и среднеазиаты внизу и в средних эшелонах управления мафиями, естественно замкнутыми на международное масонство.

С конца 50-х — начала 60-х гг. зрелищные искусства стали разпространять в обход контроля сознания, через подсознание, информацию, рекламировавшую образ жизни в наиболее грабительствующих странах Евро-Американского конгломерата и формировать “элитарное” мировоззрение. Социологические же науки вели на уровне сознания в это же время “беспощадную” критику цитатным догматическим способом рекламируемого зрелищными искусствами западного образа жизни. В условиях процесса развала экономики (после восстановления концептуального полновластия в СССР в 1953 г. предиктора Евро-Американского конгломерата), это вело к возникновению инверсий и антагонизмов во фрагментах векторов целей, соответствующих уровню сознания и подсознания: индивидуального и общественного. На Западе это называли прямо: *ведение психологической войны на поражение Советского народа.*

В это же время под ДСП-шные¹ ограничения на доступ *<удалено цензурой – см.приложение «Материалы суда»>* в высшие учебные заведения происходила *<удалено цензурой>* науки. В результате к началу перестройки на 1000 *<удалено цензурой>* — 700 имеют высшее образование; на 1000 русских — 20; у остальных народов от 50 до 70, но не более 100 человек на 1000. Это является основой этнического разделения общества в труде и угнетения СССР в целом мировым сионо-интернацизмом, поскольку в условиях историко-философской безграмотности нашей интеллигенции и псевдоэтнической солидарности мирового *<удалено цензурой>* советская наука обеспечивает концептуальное замыкание государственности СССР на мировой сионо-интернацизм: через неконтролируемые общественным сознанием народов страны (и самих *<удалено цензурой – см.приложение «Материалы суда»>*) уровни социальной организации и контуры информационного обмена.

Именно этот потенциал и попытались реализовать межрегионалы в ходе перестройки плохого “социализма” в “хороший” сионокапитализм по американскому образцу. Следует отметить, что большинство советских межрегионалов — “элитарная” бездумная толпа, пересказывающая весьма эмоционально то, что витает в “элитарных” кругах всего конгломерата. Чтобы убедиться в этом, достаточно сравнить творчество Е.Евтушенко конца 50-х — начала 60-х годов и современное. В нём нашло выражение общественное

¹ Гриф «ДСП» — для служебного пользования.

сознание: сначала трудового народа, а потом — безнациональной “элиты”, по мере приобщения поэта к ней. Увидеть в его творчестве, что человек развивался, начал что-то понимать из того, чего не понимал раньше, — невозможно при всём желании просто потому, что не развивался, а плёл рифмы и переходил от одной кормушки к другой, устроенной получше. Личности поэта, осознающего самостоятельно социальные процессы, нет; есть флюгер, следящий за мнением окружающей его толпы. Ничуть не лучше положение и научной “элиты” межрегионалов. Возможно, что покойный А.Д.Сахаров был очень хороший физик, значимость работ которого ещё не осознана в полной мере. Нельзя отказать ему в благонамеренности и принципиальности в отстаивании убеждений как своих личных, так и навешанных ему окружением. Но как социолог он — Ноль с большой буквы и потому просто стал слепым орудием в руках межрегионалов. В работах А.Д.Сахарова нет ни малейшего намёка на то, что он целостно осознаёт место России (СССР) в глобальном историческом процессе и место глобального исторического процесса в глобальном эволюционном процессе биосферы; тем более нет и намёка на то, что он понимает характер реального процесса управления жизнью и смертью обществ.

Самооценку экономической науке межрегионалов в программе “Взгляд” в ночь с 30 на 31 декабря 1988 г. дал Г.Х.Попов, доктор экономических наук: «Я не могу понять этой фантазмагии, когда всё есть, ресурсы есть, но не получается то, что надо».

* * *

Если что-то непонятно, то это следствие того, что культура мышления не позволяет распознать явления внешнего и внутреннего миров человека и сформировать систему их образов и отношений между ними, на основе которых возможно объяснение прошлого и прогноз будущего.

* * *

Диплом доктора наук честному человеку следует вернуть в ВАК¹ и идти работать руками, если не состоятелен в науке, однако такие циничные “элитарные” рвачи и их прихлебатели требуют:

¹ ВАК — Высшая аттестационная комиссия. (Сноска 2004 г.).

«Партия, дай порулить!»¹ 24.01.88 академик А.Г.Аганбегян в “Прожекторе перестройки” при обсуждении проблем БАМа задал вопрос о том, где были противники БАМа, то есть обеспокоенная общественность, раньше, до начала строительства. Ведущий пролепетал, что «общественность привыкла ВЕРИТЬ науке». В ответ на это А.Г.Аганбегян разсмеялся ему в лицо... Выглядело это как наглое циничное глумление, и по существу таковым и было.

Так что одно из двух: либо в СССР экономическая наука есть и развал экономики в застой и перестройку² нам привиделся; либо в СССР экономической науки нет и развал экономики — нормальное следствие этого явления, а весомость вывески “учёных” компенсирует их легкомыслие. И если с прежним доверием относиться к “научным” рекомендациям экономических темнил, то не потребуется и 500 дней³, чтобы произошла потеря управления, для восстановления которого потребуется хунта.

И как положено, верные причины всего этого назвал философ — профессор, доктор философских наук А.Бутенко. Во времена, когда мировая система социализма существовала, он был зав. отделом общих проблем мирового социализма Института экономики мировой социалистической системы АН СССР. В журнале “Наука и жизнь” № 4, 1988 г., в статье “Как подойти к научному пониманию истории советского общества” он пишет: *«Руководствуемся одной методологией, факты изучаем и знаем одни и те же, а к выводам приходим разным. Почему?»* И несколько далее даёт ответ на этот вопрос: на его взгляд, *«это объясняется тем, что при изучении истории наряду с методологией и фактами ещё существует концепция, связывающая воедино основные этапы рассматриваемого исторического времени. Вот она-то, эта концепция, у спорящих авторов разная, а потому одни и те же факты выглядят каждый раз в разном освещении, со своим смысловым оттенком».*

¹ До чего «дорулились», — показали последующие реформы, когда глобальный предиктор велел партийным лидерам «от мест отойти» и дать «порулить».

² И входе последующих реформ.

³ «500 дней» — название программы экономических реформ, с которой выступал Г.А.Явлинский в конце перестройки. Она практически вся была выполнена правительством Е.Т.Гайдара. Что получилось, — известно.

Так официальная философия межрегионалов, по своей калейдоскопичности противореча своим же классикам, разписывается в невозможности познать мир.

* * *

Теперь мы предлагаем перечитать Введение и посмотреть на слова А.Бутенко с методологических позиций Введения. Эта фраза не риторическая: Введение действительно необходимо вспомнить как целостность перед дальнейшим чтением.

* *
*

Методология призвана распознавать частные процессы в их взаимной вложенности в объемлющих процессах. **Методология имеет дело с процессами.** Частные факты принадлежат одновременно нескольким взаимно вложенным процессам. Бутенко же пишет об «изучении фактов», ни слова ни говоря о процессах, всего лишь для обозначения границ между которыми привлекаются при изложении факты. Если мы «изучаем» факты и игнорируем процессы, их объемлющие, то мы имеем полную возможность в одну концепцию сгрузить частные факты, относящиеся к различным объективным процессам и получить концепцию объективно несуществующего процесса. Концепция не объединяет «этапы времени», как пишет А.Бутенко. Концепция объединяет факты в субъективной интерпретации *возможно* объективно существующего процесса, и только **этапы** процесса сменяют друг друга во времени. В данном контексте под объективным понимается процесс, протекающий сам по себе без нашего вмешательства в его течение. Обилие частных фактов, принадлежащих к длительным разнородным объективным взаимовложенным процессам, при отсутствии осознанной методологии, ориентированной на распознавание процессов, выражается у множества методически безграмотных людей в **плюрализме НЕДОСТОВЕРНЫХ мнений** об одном и том же объективном процессе. «Плюрализм мнений» методологически безграмотной толпы — закономерное явление, если толпу предоставить самой себе на некоторое время. Именно по этой причине реальная демократия в толпе невозможна, а «демократические» процедуры становятся простой ширмой на диктатуре закулисной мафии. В конгломерате, в США, эта мафия — сионо-масонство.

Но если есть методологическая культура, то частные факты пропускаются через призму метода, в результате чего появляется **субъективная** концепция объективного процесса. Первый критерий достоверности **субъективной** концепции **объективного** процесса — сходимость с реальностью прогнозов развития **объективного процесса** в будущем и вскрытие ранее неизвестных фактов и их связей в его прошлом.

Новые, ранее не известные, факты и общественная практика с течением времени либо подтверждают правильность субъективной концепции объективного процесса, либо вынуждают совершенствовать, пересматривать концепцию.

Поскольку один и тот же объективный процесс проявляется в многообразии частных фактов, то разным исследователям могут быть доступны разнородные совокупности фактов. Но если они изучают не факты, а один и тот же объективный процесс и обладают достаточно высокой методологической культурой, они неизбежно с течением времени придут к единой концепции одного и того же объективного процесса в силу общности свойства отображения информации в Объективной реальности.

* * *

МЕТОДОЛОГИЯ, ориентированная на распознавание процессов, позволяет переработать любой “плюрализм” (т.е. множество) фактов в единство ДОСТОВЕРНЫХ мнений об одном и том же объективном процессе: в этом основа демократии.

* * *

Этим снимается и вопрос о том, что «общественность привыкла верить науке». Бездумная доверчивость может быть вытеснена только МЕТОДОЛОГИЧЕСКОЙ КУЛЬТУРОЙ, ориентированной на РАЗПОЗНАВАНИЕ ПРОЦЕССОВ, ПРОГНОСТИКУ И ВЫБОР НАИБОЛЕЕ ПРЕДПОЧТИТЕЛЬНОГО ВАРИАНТА ОБЪЕКТИВНО ВОЗМОЖНОГО БУДУЩЕГО.

* * *

Поддержание «веры общественности в науку» основано на системе научных выводов от кандидата до академика, якобы свидетельствующих о квалификационном уровне их владельца. При этом академик может безответственно, сознательно или неосознанно нести вздор, но содержательные возражения молодого специалиста

либо будут отмечены толпой, смотрящей только на регалии, либо вообще не будут высказаны, поскольку единственное средство для молодого специалиста улучшить свою жизнь — “научный рост”, что не позволяет вправлять мозги академикам, если они того заслуживают. Общественные науки в современных условиях в значимости первенствуют над прикладными техническими и прочими. Несостоятельность общественных наук в СССР очевидна всем, кроме обществоведов. Разкрепощение науки и техники требует ликвидации в СССР ВАК и аннулирования всех учёных степеней и званий от кандидата наук до действительного члена АН СССР. По своей социальной функции академии частных наук и АН СССР в целом не должны отличаться от любого министерства: они должны стать просто министерствами и комитетами при правительстве по организации научных исследований.

* *
*

Межрегионалы в СССР в большинстве своём не наймиты империализма, хотя есть и такие. Они просто не обладают методологической культурой, устали от социальных неурядиц и видят корень всех зол в господстве единой идеологии. Отход от господства идеологии для них единственно возможен, только как возвращение к «плюрализму» идеологий и “сплочению” всех в едином мировом рыночном механизме. То, что над идеологией стоят ещё по крайней мере два уровня иерархии обобщённых средств управления, для них просто не видно.

Перейти же от единства идеологии к «плюрализму» идеологий для общества в целом — это регресс. Насажение «плюрализма» торгашеской идеологии после всего, что народы пережили после 1917 г., чревато ещё большей кровью, чем насаждение одной господствующей идеологии в прошлом. Эта попытка, последовательно проводимая в жизнь, эквивалентна уничтожению народов СССР.

Однако во всё время существования Советской власти были тенденции, обусловившие статистическую предопределённость возникновения в СССР внутреннего жречества предиктора-корректора, ориентирующегося на размывание толпо-“элитаризма” в стране и в мире. Это также требует деидеологизации общества, но совершенно в другом смысле. Всякая идеология — порождение методологии познания мира, используемой по их собственному произволу той или иной группой лиц. Поэтому деидеологизация

общества может выглядеть не как возврат к «плюрализму» — множеству видов — одной и той же торгашеской идеологии, но и как освоение обществом методологической культуры. Поскольку методология имеет дело с процессами, то возникновение течений, получивших название “Память” и изучающих хронологию и фактологию истории, закономерно. Вопли о реальном и мнимом “антисемитизме” также закономерны, поскольку в обсуждении проблем КОНТРСИОНИЗМА межрегионалы не заинтересованы, а библейский и марксистский сиано-интернацизм навредил явно и тайно народам немало. Путь же к первому, методологическому, приоритету лежит через второй, хронологический, поскольку процессы видны только в хронологическом размотрении фактов истории.

И таким образом, в современном советском обществе и, в частности, в интеллигенции, имеются две стратегические тенденции развития общества в целом: во-первых, межрегиональная, в результате которой блок — Россия (СССР) должен распасться до удельных “княжеств”, точнее “президентов”, с последующей интеграцией их в себе Евро-Американским конгломератом; во-вторых, внутриблочная концепция размывания толпо-“элитаризма” в блоке Россия (СССР) с перспективами развития в глобальных масштабах.

Вопрос о том, какую поддержит народ и, в частности, русский, разсеянный по всему **русскоязычному** Союзу. Ранее говорилось, что на уровне мировоззрения эпосов у народов антагонизмов нет. Анализ русских былин говорит, что ни разу меч русского витязя не поднимался ради обретения им золота или престола. Меч — обобщённое оружие — поднимался былинными богатырями не за плату и не за веру, а ради защиты угнетённых и обездоленных, ради защиты культуры народа. Былины передавались веками и отражают статистические закономерности генетически обусловленных матриц потенциальных возможностей и предразположенностей русских людей. В XIX веке А.С.Пушкин писал: «Здесь царь Кощей над златом чахнет, здесь русский дух, здесь Русью пахнет». В XX веке, спустя пять лет после начала перестройки, после массивного промывания мозгов рыночными концепциями мы слышим жалобы межрегионалов на что? — Да всё на то же: рыночных законов напринимали, а коммерсанты в большинстве своём — воруё времён “застоя”; восторга в народе нет, а недовольство нарастает. Межрегионалы объясняют это тем, что “тёмен народ”. — Не может тёмный народ иметь светлый эпос.

Из изложенного выше следует, что мировоззренчески России наиболее близок исламский мир. Поэтому славяно-мусульманские конфликты могут быть только искусственно и преднамеренно спровоцированы правящей “элитой”, замкнутой на сионо-интернацистские структуры масонства Евро-Американского конгломерата.¹

Объективных противоречий между народами СССР внутри страны нет. Все вспышки гражданской войны раздуты “элитарной” интеллигенцией, лишённой историко-философской культуры в процессе получения ею образования, и поддержаны мафиями и системной периферией глобального надиудейского предиктора.

Объективных противоречий между СССР и государствами Восточной Азии нет. Все прошлые и потенциально возможные обострения отношений СССР с государствами этого региона имели в своей основе толпо-“элитарную” социальную организацию в конфликтующих странах. Конфликты провоцировались межрегиональным Евро-Американским конгломератом через неконтролируемые уровни социальной организации и контуры информационного обмена.

“Холодная” война СССР проиграна, по мнению лидеров США, “со счётом”, эквивалентным безоговорочной капитуляции. Однако “холодная” оккупация — рыночная перестройка — протекает с большим трудом и с потерей темпов.

Хотя долговременные интересы народов СССР требовали наложить «вето» в Совете безопасности ООН при решении вопроса о вмешательстве военной силой во внутриарабские дела в Персидском заливе; а СССР согласился с сионо-интернацистской позицией по этому вопросу, но анализ конфликта позволяет сделать важный вывод. В ближайшее время США и НАТО не способны к военному диктату обычными видами вооружений в отношении СССР, даже без участия на нашей стороне бывших государств Варшавского договора. Хотя межрегиональные силы и достигли в Персидском заливе военного успеха, но в этом военном успехе виден прежде всего крах военных доктрин США при ориентации их на противоборство с блоками, способными к самостоятельному развитию своей экономической и военной инфраструктур.

¹ В этом причина и цели чеченской войны.

Ядерное оружие и другие виды оружия геноцида в ходе ЦЕЛЕСООБРАЗНОЙ ВОЙНЫ неприменимы против СССР, ввиду непредсказуемых последствий при условии сохранения в СССР мобильных средств запуска МБР наземного базирования. Это положение сохранится, по крайней мере, в течение ближайших десяти лет, до введения в устойчивый режим функционирования глобальных систем вооружений с развитой наземной и космической инфраструктурой.

Фазовые сдвиги в социальных процессах между зарождением идеологий и их плодоношением не позволяют однозначно трактовать как успех конгломерата интеграцию в общеевропейский дом стран Восточной Европы, ранее входивших в Варшавский пакт. Два поколения выросли при “плохом” построении социализма. Рост социальной поляризации при переходе к толпо-“элитаризму” “хорошего” капитализма будет представлять большую внутреннюю проблему для всех этих стран и ФРГ.

Неприятие народами СССР рыночных концепций “социализма”, интеллектуальная несостоятельность межрегиональной “элиты” в СССР в сочетании с внутренними процессами в Евро-Американском конгломерате и Восточно-Азиатских и мусульманских блоках, создают благоприятные условия для проведения политики размывания толпо-“элитарной” организации общества при игнорировании мнений “свободной” прессы Запада о процессах в СССР.¹ Мировоззренческий потенциал для проведения такой политики советское общество имеет. Поэтому концептуальная самостоятельность развития СССР в глобальном историческом процессе может быть обеспечена. Положение упрощается наличием концептуального кризиса управления в Евро-Американском конгломерате, который в перспективе будет обостряться, ввиду несостоятельности библейской концепции толпо-“элитаризма” в современной цивилизации и наличия тенденций к обретению концептуальной самостоятельности в регионах Азии с блочной организацией управления.

¹ При глобальном рассмотрении проблемы не следует забывать и об общем кризисе капитализма, который вовсе не привиделся марксистам, а представляет собой историческую данность. Западу предстоит преодолеть этот кризис и избавляться от своего капитализма. Наша задача этот процесс поддержать так, чтобы не получилось глобальной перманентной сионо-интернационалистской революции по Троцкому.

“Интеллектуалы” Римского, ПЭН, Ротари и прочих “элитарных” клубов также продемонстрировали свою несостоятельность на международной арене по свойственной всем межрегионалам болезни: специалист подобен флюсу — полнота его односторонняя. В силу извращённой масонством историко-философской культуры западной интеллигенции она в целом к неограниченной концептуальной деятельности неспособна.

Отсутствие мировоззренческих антагонизмов между народами блоков Азии в социальном поведении является хорошей основой для формирования совместной глобальной концепции развития блоков. В случае реализации такой устойчивой концепции, толпо-“элитарная” организация обществ конгломерата сделает его концептуально зависимым от Азии. Япония скупает киностудии США, а американскому толпарю всё равно, смотрит он фильмы, снятые на японские деньги или на *удалено цензурой – см. приложение «Материалы суда»*. Как известно, кто деньги платит, тот и музыку заказывает. От такого вторжения США не защищены, ввиду отсутствия такого явления, как устоявшаяся единая культура единого американского народа, выражающая генетически обусловленные матрицы потенциальных возможностей и предразположенностей. Процесс этногенеза в США ещё не завершился: нации “американец” в США пока нет.

Хватит ли у правящей “элиты” СССР ума, чтобы понять всё это, — дело десятое. У народа ума хватит: осознание путей Добра и Зла рождает понятие нравственности и ПРАВА НА ДЕЙСТВИЕ. Нравственно правое дело выше права, произтекающего из закона потому, что закон в толпо-“элитарном” обществе возникает и развивается для защиты безнравственности и злонравия, порождённых “элитой”, и приведения разного рода объективной порочности к допустимому для жизни общества уровню. Поэтому нравственное ПРАВО выше законов государства и воровских законов, закона “Моисея”, в частности, и от него производных.

Наше дело правое! Победа будет за нами! Дело межрегионалов — леворадикальное, т.е. радикально лживое. Власть левых — безправие народа и разрушение общества и природы. Поэтому леворадикалам, лгушим правдой, делать в сфере управления нечего.

VII. «ПАССИОНАРНОСТЬ»: БИОЛОГИЯ И ДРУГИЕ ВЗАИМОВЛОЖЕННЫЕ ПРОЦЕССЫ

*Правда не вышла бы из колодезя, если бы
смерть не испортила её Зеркала.*

*И египтяне были в своё время справедливы
и человеколюбивы!*

К. Прутков

Настоящий раздел в работе не обязателен, поскольку ранее высказанные общие положения отнесены в нём к весьма частному вопросу.¹ Его появление вызвано тем, что в СССР после 1987 г. идёт ПРОПАГАНДА концепции Л.Н.Гумилёва “Этногенез и биосфера Земли” (появившейся в 1979 г.). Противники взглядов Л.Н.Гумилёва возражают ему на страницах научных изданий и не выходят на столь массовую аудиторию, как Л.Н.Гумилёв (то ли сами, то ли их не выпускают). В таких условиях большинство читающей и слушающей публики, рассуждая по авторитету, воспринимают концепцию «пассионарности» в качестве достоверной теории, одинаково раскрывающей прошлые и будущие загадки истории. Процесс восприятия обществом этой пропаганды сопровождается вульгаризацией теории и неоправданным расширением по самым разным причинам области применения высказанных её автором положений.

Мы согласны с тем, что «этногенез» как явление в глобальном историческом процессе существует, но описание его Л.Н.Гумилёвым крайне односторонне и содержит ряд ошибочных, на наш взгляд, утверждений. В этом разделе мы прокомментируем книгу

¹ Значимость этого раздела с момента выхода в свет первого издания “Мёртвой воды” возросла в связи с тем, что евразийцы взяли на идейное вооружение наследие Л.Н.Гумилёва.

Кроме того следует иметь в виду, что “евразийский” масштаб мышления для решения проблем России недостаточен: требуется глобальный масштаб разсмотрения проблем и глобальная забота.

Л.Н.Гумилёва “Этногенез и биосфера Земли” (изд. 3, стереотипное, Ленинград, “Гидрометиздат”, 1990 г., 528 стр., тираж 50000).

Лев Николаевич пользуется методологией — системой стереотипов распознавания явлений и формирования их образов — весьма близкой к диалектическому материализму. По этой причине вселенная не осознана как процесс-триединство — материя, информация, мера. Время в книге не существует в качестве осознанно используемой категории меры.

«Так мы знаем, что как категория время есть, но не видя его границ, не имеем возможности дать времени общепонятное определение» (стр. 39). На стр. 96: «Что такое “время” — не знает никто. Однако, измерять его люди научились¹».

Далее Л.Н.Гумилёв приводит примеры измерения времени, основанные на различных эталонных процессах, что можно обобщить, как это сделано во Введении: понятие времени возникает в процессе отображения одного процесса на другой, частота которого принята в качестве эталонной.

На стр. 351: «История — это изучение процессов, протекающих во времени, но что такое время — не знает никто».

В нашем понимании «время» всегда субъективно. Необходимо только отдавать себе отчёт в том, частота какого процесса является эталонной, когда употребляется термин «время» в смысле, отличном от бытового. В противном случае возможна неконтролируемая сознанием смена эталонных процессов в ходе повествования, что может привести к ошибочным выводам.

Информация (дух) в диалектическом материализме — неприкаянное понятие. Как и положено неприкаянному духу, информация вмешивается в дела диалектиков-материалистов и мстит за свою неприкаянность смещением понятийных границ и подменой понятий.

На стр. 279: «Можно сказать, что резонанс пассионарной возбудимости тем меньше, чем дальше отстоят этносы пассионария и гармоничной особи, разумеется, при прочих равных условиях. Это обстоятельство снова сближает проблемы пассионарности как

¹ А это — измерять его — и есть главное в понимании того, что время — вторичная категория по отношению к мере и возникает в субъективном восприятии после разделения целостного мира на «это — не это», после чего одна составляющая берётся в качестве эталона колебаний, а во второй составляющей “возникает” время. Другое дело — происходит это осознанно или бессознательно.

признака с проблемой сущности этнической монолитности. Но ведь резонанс, как и индукция, — понятие энергетическое. Насколько они приложимы к этносу?»

Энергия — материя¹, всегда некоторым образом упорядочена и существует как компонент процесса-триединства: материя, информация, мера. Что в процессе для субъекта важнее — его личное дело, но главное — не путать и не отождествлять одно с другим.

Явление резонанса состоит в том, что некая структура, при прохождении через неё потока энергии, забирает из потока часть энергии и преобразует её в иной вид. Для того, чтобы возник резонанс, необходимо соответствие упорядоченности структуры, поглощающей энергию, и упорядоченности потока энергии: т.е. информационное соответствие — соответствие собственных частот колебаний структуры спектральному составу потока энергии. Если вы поднесёте к роялю камертон 440 Гц и ударите по клавише «ре», что есть силы, — камертон не зазвучит; но если вы тихонечко сыграете «ля», — камертон откликнется, хотя струны «ре» излучали энергии гораздо больше, чем струны «ля».

То же касается и индукции: для неё необходимо соответствие упорядоченности структур 1) передатчика, 2) среды, через которую распространяется поток энергии (несущий информацию), 3) приёмника. Бесполезно делать сердечники трансформатора из дерева; необходимо железо, лучше трансформаторное. Хотя атомы железа и молекул дерева «собраны» из одного и того же набора элементарных частиц, но упорядочены, оформлены в структуры эти частицы по-разному.

То же касается и второй обмотки трансформатора — приёмника: bobина с прекрасной рыболовной леской явно не подойдёт для этой роли.

Поскольку диалектический материализм не видит духа, информации как объективной нематериальной категории, то закономерно смешение понятий при описании информационных

¹ Известное соотношение эквивалентности материи и энергии $E=mc^2$. Обычно под материей понимают устойчивые агрегатные состояния (твёрдое, жидкое, газ и т.п.). Энергия выделяется или поглощается при переходе из одного устойчивого агрегатного состояния в другое. Это означает, что агрегатные состояния материи — устойчивые балансировочные режимы; потоки энергии — переходные процессы изменения материей своего агрегатного состояния, т.е. переход от одного балансировочного режима к другому.

процессов, когда используются термины «материя», «энергия» и т.п. Не избежал этого и Л.Н.Гумилёв.

На стр. 328: «В любом колебательном движении есть только ритм и большая или меньшая напряжённость (частота)».

Загляните в любой словарь физических терминов: «Ритм» и «частота» — синонимы, хотя бы отчасти; «напряжённость» и «частота» — не синонимы: т.е. имеет место смещение понятийных границ, поскольку любой колебательный процесс характеризуется частотой, относимой к частоте эталонного процесса, и амплитудой в самом общем смысле слова (в частном случае амплитудным значением напряжённости физического поля); и та и другая могут изменяться с течением времени, т.е. процесса. Хотя теория колебаний, безусловно, — одна из наиболее общих наук.

И сделанные возражения — не мелочи и не придирки: книга Л.Н.Гумилёва посвящена описанию крайне низкочастотных по отношению к смене поколений процессов, продолжительность развития которых во много раз превышает время существования в сознании общества, даже в сознании учёных, самой проблемы этногенеза. При этом биологические аспекты проблемы документированы неизмеримо хуже, чем социальные. В таких условиях неточности словоупотребления и неконтрольный дрейф понятийных границ способны исказить в восприятии человека существо объективного явления до неузнаваемости.

В физике есть соотношение неопределённостей Гейзенберга: неопределённость импульса частицы, умноженная на неопределённость её координаты, равна как минимум $1/2$ постоянной Планка. На стр. 163 Л.Н.Гумилёв пишет:

«Начиная с XVII в., в физике дебатировался вопрос — состоит ли свет из частиц (корпускул) или представляет собой волны в эфире? Обе концепции имели столь серьёзные недостатки, что ни одна из них не могла возобладать. Спор был разрешён лишь в середине 20-х годов XX в. с появлением квантовой механики. Современные физики считают, что свет — не волна, не частица, а то и другое одновременно, и может проявлять обе группы свойств. На этой основе был сформулирован широко известный принцип неопределённости, согласно которому при наличии двух сопряжённых физических переменных (например, импульса и

координаты или энергии и времени) может быть установлено значение той или другой, а не обеих вместе¹.

В этнических феноменах тоже налицо две формы движения — социальная и биологическая. Следовательно, тем или иным способом в том или ином аспекте может быть описана либо та, либо другая сторона сложного явления. При этом точность описания и его многосторонность взаимно исключают друг друга. Отметив это, применим принцип неопределённости к нашему “материалу”».

Но нельзя же так! Во-первых, аналогия — не доказательство. Во-вторых, и аналогии-то нет, и кроме того само соотношение неопределённостей трактуется неправильно, ложно (возможно, что по невежеству гуманитариев в вопросах естествознания и ущербности мышления, вследствие чего они не способны описывать явления языком математики). В микромире, который описывает квантовая механика, — каждая частица — конечная группа волн (по крайней мере, если исходить из наличия порога чувствительности измерительной аппаратуры). Любой объект обладает волновыми свойствами, поскольку он — волна прежде всего. Тот же объект обладает корпускулярными свойствами, поскольку в его состав входит конечный (в указанном смысле) набор волн. В макромире волна — движущиеся некоторым колебательным образом, изменяющиеся по составу, совокупности частиц, и потому свойства частиц и свойства волн проявляются независимо и взаимно исключают друг друга у разных объектов: т.е. либо волна, либо частица, тело. В микромире — свои законы, которые обуславливают законы макромира.

Кроме того, по отношению к частице микромира возможно определение значения импульса и координаты, но чем точнее определена одна величина, тем больше ошибка в определении другой. Величины же обеих ошибок связаны *соотношением неопределённостей Гейзенберга*, а не *ахинеей Гумилёва на ту же тему*. В микромире — один способ существования объектов, коему присуще проявление и волновых, и корпускулярных свойств у одних и тех же объектов. К применению соотношения неопределённостей в физике основания есть, но к применению его “аналога” для

¹ Как видите, в “вольном пересказе” Л.Н.Гумилёва соотношение неопределённостей Гейзенберга перестало быть самим собой, утратив определённость меры. На экзамене по физике за такую формулировку Л.Н.Гумилёв получил бы «неуд» в любом вузе.

разделения сфер биологии и социологии — оснований нет, кроме желания создать иллюзию наукообразия изложения. В толковом словаре понятий и терминов, завершающем книгу, его составитель В.Ю.Ермолаев, утверждает: «Принцип неопределённости в этнологии — объективное ограничение возможностей исследователя при наблюдении последовательности событий, позволяющее описать их только в одном из двух аспектов: либо в социальном, либо в этническом (природном)». Единство же законов бытия не в том, чтобы переносить частные законы из одной области науки в другую, когда вздумается закрыть “объективным” законом неудобный КОМУ-ТО предмет от обсуждения.

Кибернетика и общая теория систем были упомянуты Л.Н.Гумилёвым только для того, чтобы характеризовать «этнос» как самоорганизующуюся систему. Но механизм саморегуляции, процесс саморегуляции как ИНФОРМАЦИОННЫЙ процесс, в том числе процесс информационного обмена между биологической и социальной организацией популяции, остались не описанными нигде.

Возможны две УСЛОВНЫХ точки зрения на любой процесс. Во-первых, как на один из частных процессов в объёмлющей его совокупности процессов: во-вторых, как на объёмлющий процесс по отношению к некоторой совокупности. В силу же взаимной вложенности процессов, ПРАКТИЧЕСКИ приходится в ходе изложения переходить с одной точки зрения на другую и обратно. При этом необходимо определённо различать обе возможные точки зрения на один и тот же процесс, а не нести вздор о «принципе неопределённости» там, где всё определённо.

Л.Н.Гумилёв под словом «этногенез» понимает процесс возникновения «этноса», развитие «этноса», его угасание до полного исчезновения или пребывания его остатков в продолжительном равновесии со средой обитания при смене поколений. Внешнее описание процесса этногенеза при отсутствии прерывания его извне выглядит следующим образом:

«По какой-то, пока неясной, причине появившийся на арене новый этнос (часто со старым названием) преобразует ландшафт при помощи нового способа адаптации к природным условиям. Это происходит, как правило, в инкубационный период фазы подъёма и не фиксируется в исторических источниках (кроме легенд). Историческая, описанная в источниках эпоха включает при отсутствии внешнего смещения следующие фазы этногенеза: 1) явный период фазы подъёма, 2) акматическую фазу, когда этнос предельно активен, а давление на ландшафт уменьшено, 3) фазу

надлома, когда антропогенное давление максимально и деструктивно, 4) инерционную фазу, в которой идёт накопление технических средств и идеологических ценностей, 5) фазу обскурации, во время которой нет забот ни о культуре, ни о ландшафте. После этого наступает фаза гомеостаза, когда идёт взаимодействие остатков полустреблённого этноса с обеднённым ландшафтом, возникшим на обломках культурного ландшафта, там, где на месте дубов выросли лопухи, среди которых играют в прятки правнуки завоевателей и дети разбойников.

В эту эпоху отношение этноса-персистента к природе становится одновременно потребительским и охранительным. Но, увы, как то, так и другое диктуется традицией, а не волевым сознательным решением. И так до тех пор, пока новый этнос вновь не преобразует ландшафт. Видимо, этногенез — не единое глобальное явление, а множество самостоятельных этногенезов в тех или иных районах» (стр. 211).

Прежде чем говорить о ПРОЦЕССЕ «этногенеза» и его фазах дальше, обратим внимание на тот факт, что термин «этнос» в теории Л.Н.Гумилёва несёт понятийную нагрузку, отличную от термина «нация» в определении И.В.Сталина и отличную от термина «народ» в обыденном словоупотреблении. При вульгаризации теории Л.Н.Гумилёва в процессе её пропаганды, всё, что говорит её автор о СВОЁМ «этносе», обыденное сознание переносит на своё понимание слов «народ», «нация».

«Этнос» у Л.Н.Гумилёва — понятие с весьма эластичными и дрейфующими понятийными границами.

На стр. 15, 16: «Этнос — феномен биосферы или системная целостность дискретного типа, работающая на геобиохимической энергии живого вещества, в согласии с принципом второго начала термодинамики, что подтверждается диахронической хронологией исторических событий».

На стр. 24: «этноты — явление, лежащее на границе биосферы и социосферы и имеющее весьма специальное назначение в строении биосферы Земли».

В этой фразе интересно употребление слова «назначение»: оно ассоциируется с соответствием некой целевой функции существования и развития «этносов», хотя Л.Н.Гумилёв и отрицает телеологический подход, при котором всё существует с определёнными целями сообразно Божественному предначертанию.

На стр. 59: «...этногенез — процесс не социальный, ибо спонтанное развитие социосферы лишь взаимодействует с природными явлениями, а не является их продуктом.

Но именно тот факт, что этногенез — процесс, а непосредственно наблюдаемый этнос — фаза этногенеза, и, следовательно, нестабильная система, исключает любые сопоставления этносов с антропологическими расами, а тем самым с любыми расовыми теориями».

На стр. 95: «...этнос — коллектив особей, выделяющий себя из всех прочих коллективов. Этнос более или менее устойчив, хотя возникает и исчезает в историческом времени. Нет ни одного реального признака для определения этноса, применимого ко всем известным случаям. Язык, происхождение, обычай, материальная культура, идеология иногда являются определяющими моментами, а иногда нет. Вынести за скобки мы можем только одно — признание особью: «Мы такие-то, а все прочие другие». Поскольку это явление универсально, можно предположить, что оно отражает некую физическую или биологическую реальность, которая и является для нас искомой величиной».

На стр. 102: «Итак, мера устойчивости этноса как системы определяется не его массой, т.е. численностью населения и точностью копирования предков, а среднестатистическим набором связей различных весов и знаков. Резкий выход за определённые пределы влечёт либо гибель, либо бурное развитие. Этим и создаётся эластичность этноса, позволяющая ему амортизировать внешние воздействия и даже иногда регенерировать, ибо «многосвязная» система восполняет ущерб перестройки связей».

На стр. 103: «Этнос — не просто скопище людей, теми или иными чертами похожих друг на друга, а система различных по вкусам и способностям личностей, продуктов их деятельности, традиций, вмещающей географической среды, этнического окружения, а также определённых тенденций, господствующих в развитии системы».

На стр. 135: «Этнос — устойчивый, естественно сложившийся коллектив людей, противопоставляющий себя всем прочим аналогичным коллективам и отличающийся своеобразным стереотипом поведения, который закономерно меняется в историческом времени».

Здесь же вводится понятие «суперэтноса» как мозаичной целостности группы этносов, одновременно возникших в одном регионе; и «субэтноса» как элемента структуры этноса,

взаимодействующего с прочими элементами структуры «этноса». «При упрощении этносистемы в финальной фазе число субэтносов сокращается до одного, который становится реликтом».

На стр. 185: «И арабы, тибетцы, ирокезы — все имеют свою исходную территорию, определяемую неповторимым сочетанием элементов ландшафта. И как таковая «родина» является одним из компонентов системы, именуемой «этнос»».

На стр. 241: «Этносы не так, как змеи: они меняют не кожи, а души». И несколько далее: «И тогда получается твёрдый вывод: этносы возникают и исчезают независимо от наличия тех или иных представлений современников. Значит, этносы — не продукт социального самосознания отдельных людей, хотя они и связаны исключительно с формами коллективной деятельности людей...»

В «толковом словаре» книги В.Ю.Ермолаев даёт следующее определение «этноса»:

«...естественно сложившийся на основе оригинального стереотипа поведения коллектив людей, существующий как энергетическая система (структура), противопоставляющая себя всем другим таким же коллективам, исходя из ощущения комплиментарности».

Набор признаков, необходимых для идентификации «этноса» Л.Н.Гумилёва, иногда шире, чем пять признаков в определении **нации** И.В.Сталина, и включает в себя даже среду обитания (природную и социальную), а иногда сокращается до одного стереотипа поведения, достаточно устойчивого во времени. Стереотип поведения может быть различным, в том числе и стереотип Т.Герцля: «*Группа людей общего исторического прошлого и общепризнанной принадлежности в настоящем, сплочённая из-за существования общего врага*». То есть гумилёвский «этнос» можно натянуть и на исторически сложившуюся **нацию**, **народ** и на псевдоэтническую **мафию**; потом назвать это межнациональным конфликтом; а после этого приступить к защите “малого народа” от “притеснений” со стороны больших народов, отстаивающих самобытность и дальнейшее развитие своих национальных культур от посягательств псевдоэтнической мафии владеть народом как собственностью.

ЭТО — ГЛАВНАЯ ПРИЧИНА, ПОЧЕМУ ТЕОРИЯ «ПАССИОНАРНОСТИ» ПРОПАГАНДИРУЕТСЯ В КАЧЕСТВЕ ОДНОГО ИЗ ПОСЛЕДНИХ ДОСТИЖЕНИЙ СОВЕТСКОЙ НАУКИ, РАНЕЕ ЯКОБЫ СКРЫВАВШЕГОСЯ ОТ НАРОДОВ РЕТРОГРАДАМИ.

Кроме того, “<удалено цензурой – см. приложение «Материалы суда»> народ” на протяжении двух тысячелетий демонстрирует ничем неистребимую “пассионарность”, что льстит чувству “богоизбранности” сионо-интернацистов. Неистребимость его «пассионарности» является исключением из общего правила («пассионарность этноса» согласно теории выгорает примерно за 1200 лет), причины чего Л.Н.Гумилёв не потрудились объяснить.

В целом же ГУМИЛЁВСКИЙ ЭТНОС — категория биологическая, и делать из его теории широкие социологические обобщения не следует. В нашей терминологии то явление биосферы, которое Л.Н.Гумилёв назвал термином «этнос», в контексте его книги является популяцией вида Человек Разумный, замкнутой относительно других популяций не столько природно-географическими факторами, сколько культурными факторами. О возможности такой замкнутости популяции вида Человек Разумный через культуру говорилось ранее. Кроме того, каждая такая популяция отличается от других статистическими особенностями совокупности генетически обусловленных матриц потенциальных возможностей и предразположенностей входящих в неё особей. Чёткую границу между ними на биологическом уровне достаточно часто провести затруднительно, как затруднительно чётко очертить границы отдельных волн в общей картине морского волнения: вспомните хотя бы картину И.К.Айвазовского “Девятый вал”.

В свободном развитии культура выражает совокупную матрицу популяции; в стеснённом развитии культура деформирует совокупную матрицу; матрица же защищает свою культуру и при попытке навязать популяции иную, характер защиты может быть различным — от замкнутости до активного отпора. Культура и матрица взаимно влияют друг на друга, хотя и являются информационными системами разных уровней организации биологического вида Человек Разумный. «Этнос» Л.Н.Гумилёва — популяция, замкнутая относительно других через культуру и статически отличимая от других на уровне генетических структур.

Из определения нации И.В.Сталина «этносу» Л.Н.Гумилёва отвечает только последний признак — «психический склад, проявляющийся в общности культуры», — но к этому признаку добавлены статистические особенности генетики популяции. Нация социологии и биологический «этнос» Л.Н.Гумилёва — качественно различные категории.

Важнейшую роль в теории Л.Н.Гумилёва играет термин «пассионарность» и другие, с ним связанные.

На стр. 266: «Итак, пассионарность — это способность и стремление к изменению окружения, или, переводя на язык физики, — к нарушению инерции агрегатного состояния среды. Импульс пассионарности бывает столь силён, что носители этого признака — пассионарии — не могут заставить себя рассчитать последствия своих поступков. Это очень важное обстоятельство, указывающее, что пассионарность — атрибут не сознания, а подсознания, важный признак, выражающийся в специфике конституции нервной деятельности. Степени пассионарности различны, но для того, чтобы она имела видимые и фиксируемые историей проявления, необходимо, чтобы пассионариев было много, т.е. это признак не только индивидуальный, но и популяционный».

На стр. 281: «Итак, пассионарность — не просто «дурные наклонности», а важный наследственный признак, вызывающий к жизни новые комбинации этнических субстратов, преобразая их в новые суперэтнические системы. Теперь мы знаем, где искать его причину: отпадают экология и сознательная деятельность отдельных людей. Остаётся широкая область подсознания, но не индивидуального, а коллективного, причём продолжительность действия инерции пассионарного толчка исчисляется веками. Следовательно, пассионарность — это биологический признак, а первоначальный толчок, нарушающий инерцию покоя, — это появление поколения, включающего некоторое количество пассионарных особей. Они самим фактом своего существования нарушают привычную обстановку, потому что не могут жить повседневными заботами, без увлекающей их цели».

На стр. 276: «Пассионарность обладает ещё одним крайне важным свойством: она заразительна. Это значит, что люди гармоничные (а в ещё большей степени — импульсивные) оказавшись в непосредственной близости от пассионариев, начинают вести себя так, как если бы они были пассионарны. Но как только достаточное расстояние отделяет их от пассионариев, они обретают свой природный психо-этнический поведенческий облик».

И в «толковом словаре» В.Ю.Ермолаев собирает всё воедино:

«ПАССИОНАРНОСТЬ КАК ХАРАКТЕРИСТИКА ПОВЕДЕНИЯ — эффект избытка биохимической энергии живого вещества, порождающий жертвенность часто ради иллюзорной цели.

ПАССИОНАРНОСТЬ КАК ЭНЕРГИЯ — избыток биохимической энергии живого вещества, обратный вектору инстинкта и определяющий способность к сверхнапряжению.

ПАССИОНАРНЫЙ ПРИЗНАК — рецессивный генетический признак, обуславливающий повышенную абсорбцию особью биохимической энергии из внешней среды и выдачу этой энергии в виде работы.

ПАССИОНАРНЫЙ ТОЛЧОК — мутация, вызывающая появление пассионарного признака в популяции и приводящая к появлению новых этнических систем в тех или иных регионах».

Теперь перейдём к взгляду на внутреннюю механику «этногенеза» и её связь с внешними по отношению к ней процессами.

На стр. 345: «Зоны пассионарных толчков — это узкие полосы шириной около 300 км при широтном направлении и несколько больше при меридианальном, примерно на 0,5 окружности планеты. Они похожи на геодезические линии. Возникают толчки редко — два или три за тысячу лет, и почти никогда не проходят по одному и тому же месту».

Геодезическая линия, на не плоской поверхности, — аналог прямой на плоскости — соединяет кратчайшим путём две избранные точки. То есть по отношению к земному шару это отрезок «дуги большого круга» (картографический термин, определяющий линию пересечения поверхности земного шара и секущей плоскости, проходящей через его центр). Карта осей пассионарных толчков для Евразии и Сев. Африки приведена в цитируемом издании на рис. 5 на стр. 342.

На стр. 485: «...сам пассионарный толчок, который был описан как эмпирическое обобщение, объясняющее колебания этносферы, явно неземного происхождения. Уже то, что оси зон толчков располагаются на поверхности планеты, как линии, концы которых ограничены кривизной планеты, а перпендикуляры к ним проходят через центр Земли, указывает на зависимость оси толчка от магнитного поля планеты. Предположение, что эти энергетические удары по Земле идут не от Солнца, а из рассеянной энергии галактики, нашло уточнение. Американский астроном Джон Эдди обнаружил, что деятельность Солнца варьирует настолько, что даже 11 летний цикл активности солнечных пятен не прослеживается. На основе этих выводов Джон Эдди составил график солнечной активности за 5 тыс. лет. И оказалось, что все датированные пассионарные толчки хронологически совпадают с минимумами солнечной активности либо с периодами её спада. Это уже закономерность, позволяющая интерпретировать явление. При уменьшении солнечной активности защитные свойства ионосферы

снижаются, и отдельные кванты или пучки излучения могут достигнуть земной поверхности. А жёсткое излучение, как известно, вызывает мутации».

На стр. 341: «Причиной толчков могут быть только мутации, вернее, микромутации, отражающиеся на стереотипе поведения, но редко влияющие на фенотип. Как правило, мутация не затрагивает всей популяции своего ареала. Мутируют только некоторые, относительно немногочисленные особи, но этого может оказаться достаточно, чтобы возникли новые «породы», которые мы фиксируем со временем как оригинальные этносы».

По этому поводу можно сделать возражение, касающееся генного аппарата. Все хромосомы, все их фрагменты — одинаково открыты для воздействия мутагенных факторов. Ущерб от мутаций в различных фрагментах генокода для организма различен. Но ограничение мутаций запретом «редко влиять на фенотип» явно не вытекает из генетики.

Весь состав популяции согласно теории “пассионарности” делится на три категории особей:

- пассионарии, пассионарный импульс поведения которых превышает величину импульса инстинкта самосохранения;
- гармоничные особи, пассионарный импульс которых равен по величине импульсу инстинкта самосохранения;
- субпассионарии, пассионарный импульс которых меньше импульса инстинкта самосохранения.

Удар жёстким излучением из космоса, согласно теории пассионарности, вызывает микромутации, в результате которых количество пассионариев увеличивается и они выводят популяцию из состояния равновесия со средой. Весь процесс «этногенеза» — процесс колебания доли особей всех трёх категорий в составе общей численности популяции, до восстановления балансировочного режима пребывания популяции в среде, не изменяющегося со сменой поколений.

В цитируемом издании на рис. 4 на стр. 399 приведён график изменения пассионарного напряжения (некоторой функции соотношения всех трёх категорий особей в популяции) в зависимости от времени. Весь процесс длится примерно 1200 лет. На стр. 344 показана зависимость того же пассионарного напряжения для этнокультурных систем Евразии с I по XV века. Если процесс успевает завершиться до решительного внешнего вмешательства, то его длительность также близка к 1200 годам. По книге Л.Н.Гумилёва

длительность полного цикла этногенеза около 1200 лет оказывается константой, не зависящей от каких-либо факторов, которыми обусловлен процесс.

Внутренней причиной этногенеза по Л.Н.Гумилёву является исключительно микромутация, которая отражается на генетически обусловленной совокупной матрице потенциальных возможностей и предразположенностей. Если обратиться к работе Г.Климова “Протоколы советских мудрецов” (Издательство «Глобус», Сан-Франциско, 1981 г.), посвящённой роли биологического вырождения в истории культуры, то оказывается, что **списки “пассионариев” и вырожденцев**, оставивших свой след в культуре, науке, политике, а сверх того пословицу — «природа отдыхает на детях гениев», — поскольку их потомство было неплодно, нежизнеспособно или дегенеративно, совпадают. Изрядная часть “пассионариев”, согласно данным Г.Климова, имела склонность к половым извращениям, нервным и психическим расстройствам. То есть они были “пассионарны” просто потому, что не могли физически или психически жить нормальной жизнью общества, т.е. семейной жизнью. Также Г.Климов приводит статистику об особой предразположенности *<удалено цензурой – см.приложение «Материалы суда»>* к нервно-психическим расстройствам, основой коего является вырождение, что опять же вполне согласуется с неувядающей пассионарностью “богоизбранного народа” и ролью членовредительства (обрезания) в нарушении развития нервной системы. То есть изрядная часть “пассионариев” принадлежит к категории, характеризующейся пословицей: сила есть — ума не надо.

Если рассматривать человека как информационную систему, то генетический аппарат — только один из её уровней организации. Причём это уровень наиболее хорошо защищён по отношению к искажению информации по сравнению со структурами головного мозга, обеспечивающими мышление, включая взаимодействие долговременной памяти, подсознания, сознания и т.п. Известно, что вспышки аварийности на автомобильном транспорте, в промышленности, хорошо отслеживают солнечную активность и обусловленные ею изменения состояния физических полей Земли. Вспышки аварийности — непосредственное следствие ошибочности мышления, нарушений нервной деятельности операторов всех этих технических средств. До мутации при этом дело не доходит, а когда восстанавливается обычное состояние физических полей Земли, то высшая нервная деятельность протекает нормально и ошибок возникает гораздо меньше, чем в период вспышек аварийности.

Кроме того, существуют бионегативные зоны, динамика и активность которых не изучена должным образом, но которые также способны вызывать нарушения высшей нервной деятельности.

Это означает, что прежде, чем в популяции возникнут генетические изменения, в ней уже произойдёт какое-то **помрачение умов**, следствием чего будет тезис: «Так жить нельзя», хотя до этого многие поколения жили в этно-ландшафтном равновесии и никаких возражений, проявляющихся в деятельности, против прежнего образа жизни не имели. Применительно к виду Человек Разумный, этно-ландшафтное равновесие — балансируемый режим в системе «ПРИРОДНАЯ СРЕДА РЕГИОНА — КУЛЬТУРА (ВКЛЮЧАЯ СОЦИАЛЬНУЮ ОРГАНИЗАЦИЮ) — СТАТИСТИЧЕСКИЕ ХАРАКТЕРИСТИКИ СОВОКУПНОЙ МАТРИЦЫ ГЕНЕТИЧЕСКИ ОБУСЛОВЛЕННЫХ ВОЗМОЖНОСТЕЙ И ПРЕДРАЗПОЛОЖЕННОСТЕЙ ПОПУЛЯЦИИ ЛЮДЕЙ В РЕГИОНЕ».

Причём в этой системе наиболее мягким, податливым звеном, обладающим наименьшим запасом устойчивости, является культура, т.е. социальная сфера, а не биологическая. Но именно это звено закрывает от исследователя “объективный” принцип «неопределённости» в этнологии, выдуманный Л.Н.Гумилёвым безо всяких к тому оснований в Объективной реальности.

Мутагенный фактор также может вывести систему из балансируемого режима, но генетический аппарат довольно хорошо защищён системами восстановления генетической информации по сравнению с культурой и высшей нервной деятельностью. Поэтому *помрачения умов*, на достаточно длительный срок деформирующие культуру, более вероятны, на наш взгляд, в качестве непосредственной внутренней причины «этногенеза», чем деформация под воздействием мутагенных факторов совокупной матрицы статистических характеристик генетически обусловленных возможностей и предразположенностей.

Внешним фактором, вызывающим изменение мыслительной деятельности (как индивидуальной, так и коллективной на уровне биополевого обмена), могут быть ритмы солнечной активности, влияющие на состояние физических полей планеты и характер её взаимодействия с Космосом; может быть вмешательство иного разума, о чём говорят мифы и религии; завершение цикла реинкарнаций, когда в популяцию возвращаются души, уже прошедшие этот путь развития некогда раньше — именно они и говорят: «Так жить нельзя!»

После этого импульса система выходит из балансирующего режима и со временем переходит в некий иной балансирующий режим, если цикл не прервётся воздействием извне. В этом переходном режиме, который Л.Н.Гумилёв называет «этногенез», элементы системы — культура, совокупная матрица и среда обитания — оказывают давление друг на друга и изменяются по сравнению с прежним состоянием к моменту вступления в новый балансирующий режим.

Способность людей воспринимать энергию из внешней среды, аккумулировать её и возвращать в среду, природную и социальную, в ходе их деятельности различна. Одни еле-еле сводят энергетический баланс, и на активную деятельность в обществе их энергии не хватает; другие очень энергичны. Кроме того, в течение жизни энергетические возможности человека изменяются. И это изменение обусловлено не только генетической программой развития организма, но и социальными факторами. Физически здорового, энергичного человека можно убить морально, лишив его привычных ему жизненных целей, сообразно которым он использует свой энергетический потенциал, если он не сможет найти новых целей приложения своей энергии. Примером является “смерть” Николая I, сломленного поражением в крымской войне, которое произошло вопреки тому, что он всё своё царствование уделял особенное внимание поддержанию военной мощи России на суше и на море на высочайшем, *по его понятиям*, уровне.

Поэтому то, что Л.Н.Гумилёв назвал “пассионарность”, — явление более сложное, чем биологический признак, передаваемый генетически из поколения в поколение. И можно выделить, по крайней мере, следующие типы “пассионариев”:

- люди, чьё здоровье в силу генетических и травматических нарушений не позволяет им вести нормальный образ жизни, т.е. иметь семью и весь комплекс социальных связей; кто силой этого обстоятельства вынужден использовать избыток энергии в форме “пассионарной активности”. Этим “коллекционировал” Ч.Ломброзо, на него ссылается Г.Климов;
- полные сил и здоровья идиоты-биороботы, которым каким-то образом как-то **в-темья**-шила в голову какая-то идея-фикс (или кто-то им **в-темья**-шил?), и они не могут от неё отстроиться и не способны оценить её критически. Вследствие этого они кладут свои и чужие жизни на реализацию этой идеи-фикс. Примером такого рода “пассионария”, судя по всему, является Л.Д.Брон-

штейн-Троцкий со “своей” теорией “перманентной революции” и многие его последователи;

- самостоятельно мыслящие люди, полные энергии, но не обладающие достаточной интеллектуальной мощностью, чтобы реализовать эту энергию в безопасных для окружающих формах, т.е. это слабоумные по отношению к роду деятельности и свойственному деятельности кругу ответственности;
- гармонично развитые натуры с мощной энергетикой. Таких, видимо, меньшинство из числа “пассионариев”. Делают они много и, в отличие от предыдущих трёх категорий, отдают себе отчёт в последствиях своих действий.

Так что «пассионарность» ~~удалено цензурой~~ – см. приложение «*Материалы суда*»> — это «пассионарность» первых двух типов, поскольку основана на членовредительстве, нарушении развития нервной системы, генетической отягощённости культурно замкнутой популяции, за счёт близкородственных браков в течение многих веков, и на утрате чувства *самокритичности*, истреблённого чувством “богоизбранности”.

Те, кого Л.Н.Гумилёв отнёс к субпассионариям, характеризуются, на наш взгляд, не столько недостатком энергии, хотя есть и такое, сколько крайне низкой организацией души, что и толкает их на агрессивное потребительство, поскольку они, обладая низкой душевной организацией, не могут найти своё место в деятельности общества. Они и часть “пассионариев” составляют социальный люмпен, который в периоды смены фаз процессов представляет наибольшую угрозу для остального общества.

Пока популяция пребывает в состоянии этно-ландшафтного равновесия, все люди со сколь угодно различной энергетикой находят в социальной организации популяции сферу для приложения своей энергии. Когда тезис «так жить нельзя» разваливает прежнюю социальную организацию, то в этом социальном хаосе плещет неорганизованная энергия, что разрушительно и для среды обитания, и для прежней культуры, и для прежнего состояния статистических характеристик совокупной матрицы генетически обусловленных возможностей и предразположенностей (последнее протекает обычно в форме резни).

Хотя Л.Н.Гумилёв особо не вдаётся в анализ социальных процессов, но он обращает внимание на то, что в первые фазы этногенеза после “пассионарного толчка” переход в “высшие” социальные группы — т.е. “элиту”, сферу управления, возможен и

определяется прежде всего личными качествами. В терминах социологии это означает, что контрастность разделения общества в толпо-“элитаризме” не носит устойчивого при смене поколений характера. После хаоса первых фаз этногенеза восстановление управления обществом сопровождается обретением устойчивости социальными структурами, что ведёт к толпо-“элитаризму”, при господстве в обществе психологии вседозволенности и соглашательства со вседозволенностью более сильных в каких-то качествах. Культурная замкнутость популяции, именуемой Л.Н.Гумилёвым «этнос», обретает не только внешнюю границу, характерную для первых фаз этногенеза, но и внутреннюю границу между “элитой” и “толпой”. «Этнос» распадается на два «субэтнуса», если пользоваться терминологией Л.Н.Гумилёва. И возникает «субэтнический» антагонизм: сначала взаимная социальная негативная предубеждённость, потом социальная напряжённость и в конце концов классовая борьба в её открытой форме. Причина же в том, что один «субэтнос» вкалывает на другой, продуктообмен между ними носит неравноправный характер, и это длится БЕЗПРОСВЕТНО, ИНФЕРНАЛЬНО для одного из них. При этом “элита” со временем начинает беситься с жиру, а “толпа” плюёт на всё и сворачивает производство до минимума. Думают единицы — их никто не слышит, а потому идёт деградация культуры, вырождение на биологическом уровне, стимулированное культурой поощрения разврата, вследствие чего и растёт разрыв в “образованности” между “толпой” и “элитой” и в обществе накапливается разнородный люмпен.

О том, что “пассионарность” связана не только с энергетикой, но прежде всего с **организацией** (т.е. информацией), говорит и измерение “пассионарного напряжения” Л.Н.Гумилёвым в единицах, характеризующих составляющие (орты) вектора целей. На рис. 4, стр. 339: жертвенность, стремление к идеалу победы, стремление к идеалу успеха, стремление к идеалу знания, творчества, стремление к благоустройству без риска для жизни, тихий обыватель, адаптированный к биоценозу ареала (т.е. его вектор ошибки по его понятиям равен нулю). А далее идут меры потери управления “субпассионариями”: неспособность регулировать вождения, неспособность удовлетворять вождения. И весь цикл этногенеза — колебательный процесс изменения статистических характеристик индивидуальных целей на первых приоритетах общесоциального вектора целей. Основной объём поведенческой информации человек черпает всё же из культуры, которая генетически не передаётся, хотя

400

возприятие культуры и происходит в соответствии с генетически обусловленными индивидуальными матрицами потенциальных возможностей и предрасположенностей. Но наполнение матрицы происходит всё же в культурной среде, т.е. информационной среде социального уровня организации, формирующей все внегенетические стереотипы человека. Много человек получает и на этом уровне в обход контроля его сознания, но здесь действуют уже статистические закономерности восприятия информации из общества индивидом, а не генетическая предопределённость информационного состояния индивида после объединения половых клеток родителей. Статистические же закономерности процессов социального и биологического уровней организации определяются по отношению к эталонным частотам времени на обоих уровнях организации системы. На биологическом уровне эталонная частота определяется на основе срока вступления в жизнь новых поколений — 20 — 25 лет (примерно два цикла солнечной активности). При этом у человека нет синфазности (синхронности) вступления в жизнь поколений в разных генеалогических линиях популяции, как, например, у большинства птиц, или ещё более ярко у лососей. По этой причине эта частота не бросается в глаза, хотя она существует и проявляется в подъёмах и спадах рождаемости, следующих за крупными социальными потрясениями на протяжении нескольких поколений. На социальном уровне организации, как уже ранее отмечалось, на протяжении истории произошла смена эталонных процессов, являвшихся основой общественного производства, частоты которых определяли социальное время. Одним из социальных процессов является обновление прикладной фактологии знания. В глобальном историческом процессе частота обновления прикладной фактологии выросла, и периодичность обновления прикладной фактологии знания в общественном объединении труда изменилась с нескольких столетий (во времена цивилизаций древности) до 5 — 10 лет в ведущих отраслях в настоящее время. Таким образом, информационное состояние популяции на уровне социальной организации примерно со второй половины XX века стало обновляться несколько раз за время жизни одного поколения; на биологическом же уровне оно по-прежнему, естественно, обновляется при смене поколений. Это отличие носит качественный характер по отношению к «этносистемам», рассмотренным Л.Н.Гумилёвым, и экстраполяция его выводов на современность не обоснована (сам он ограничивается в рассмотрении временем до начала XIX в., о чём популяризаторы-вульгаризаторы забывают или

умышленно умалчивают). После того, как частота обновления прикладной фактологии, превысив частоту вступления в жизнь новых поколений, и частоту смены активных взрослых поколений (50 лет), стала эталонной частотой социального времени, изменились и статистические закономерности восприятия информации из общества отдельным индивидом.

Толпо-“элитаризм” устойчив, пока периодичность обновления прикладной фактологии охватывает жизнь многих поколений. Когда жизнь одного поколения охватывает несколько смен прикладной фактологии, толпо-“элитаризм” может поддерживаться только искусственно, в том числе путём массового применения средств воздействия на психику большинства населения, т.е. **БИОРОБОТИЗАЦИЕЙ** не-“элиты” и “элиты” (алкоголь, табак, все виды наркотиков вплоть до музыкальных и электронных, экстрасенсы, античеловеческие извращения науки, психотронное оружие и т.п.). Обновление информационного состояния популяции на уровне социальной организации несколько раз за время жизни одного поколения создаёт высокую статистическую предопределённость (по сравнению с предшествовавшими периодами глобального исторического процесса), что не отдельные люди, а целые социальные слои обратят на уровне сознания внимание на **процессы** общественного развития, а не на **застывшую** социальную данность их времени, как это было во времена, когда периодичность обновления прикладной фактологии охватывала жизнь нескольких поколений. Неустойчивость толпо-“элитаризма” в этих условиях повышается ещё и тем обстоятельством, что управление толпо-“элитарной” социальной системой требует промывания мозгов одному и тому же поколению за время его жизни, что также заставляет задуматься о причинах этого промывания мозгов не одиночек, а социальные слои (см. поясняющие рисунки 5 и 6, добавленные в редакцию 1998 г.).

* * *

На рис. 5 показан характер убыли с течением времени элементов из первоначального состава некоторого множества. Предполагается, что в начальный момент времени множество определено по персональному составу элементов и его численность составляет 100 %. Далее под воздействием внешних и внутренних обстоятельств элементы множества изчерпывают свой ресурс и гибнут. Если в популяции живых организмов выявить её персональный состав, а потом следить, как выявленные в начале особи исчезают из

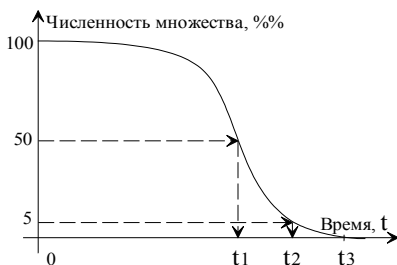

t_1 — Средняя продолжительность жизни элементов множества
 t_2 — Статистически стандартное время исчезновения множества
 t_3 — Время фактического исчезновения последнего элемента множества

Рис. 5. ХАРАКТЕР УБЫЛИ ЭЛЕМЕНТОВ ИЗ ПЕРВОНАЧАЛЬНОГО СОСТАВА МНОЖЕСТВА С ТЕЧЕНИЕМ ВРЕМЕНИ

популяции, то получится примерно такой же по характеру график, как показан на рис. 5, но с количественно определённым масштабом по осям времени и численности. Процесс, показанный на рис. 5, не означает, что с его завершением популяция исчезнет. Хотя такое и возможно в принципе, но в подавляющем большинстве случаев обновляется персональный состав членов популяции (элементов множества). То есть с исчезновением одного множества, выявленного по персональному составу в начальный момент времени, можно выявить новое множество, характеризующееся своим персональным составом. Об исчезновении выявленного по персональному составу множества можно говорить и в статистическом смысле: т.е. можно считать, что исчезновение множества произошло, если исчез какой-то определённый и постоянный (как правило, для всех рассматриваемых множеств) процент из первоначальных 100 %, например 80 %, или 95 %, как на рис. 5.

Обратимся к рис. 6.

популяции, то получится примерно такой же по характеру график, как показан на рис. 5, но с количественно определённым масштабом по осям времени и численности. Процесс, показанный на рис. 5, не означает, что с его завершением популяция исчезнет. Хотя такое и возможно в принципе, но в подавляющем большинстве случаев обновляется персональный состав членов популяции (элементов множества). То есть с исчезновением одного множества, выявленного по персональному составу в начальный момент времени,



Рис. 6. ИЗМЕНЕНИЕ СООТНОШЕНИЯ ЭТАЛОННЫХ ЧАСТОТ БИОЛОГИЧЕСКОГО И СОЦИАЛЬНОГО ВРЕМЕНИ.

В верхней части рис. 6 условно показана общая продолжительность глобального исторического процесса (шкала времени — условная, неравномерная). Ниже размещены две оси времени. На них изображены два процесса. На верхней временной оси — процесс преемственной смены поколений людей. На нижней

временной оси — процесс обновления технологий и прикладных жизненных навыков.

Чисто формально по алгоритмам построения каждый из процессов, изображённых на верхней и нижней временных осях рис. 6, идентичны как процессу, изображённому на рис. 5, так и между собой. При этом предполагается, что в каждый момент исторического процесса можно выявить по персональному составу поколение людей. Оно будет обладать в этот момент 100-процентной численностью, которая будет сокращаться вплоть до полного исчезновения поколения. Но поскольку рождаются новые люди, которые не входят в первоначально избранное множество, то в тот момент исторического процесса, когда исчезнет ранее выявленное поколение, можно выявить очередное поколение, также обладающее в этот момент 100-процентной численностью.

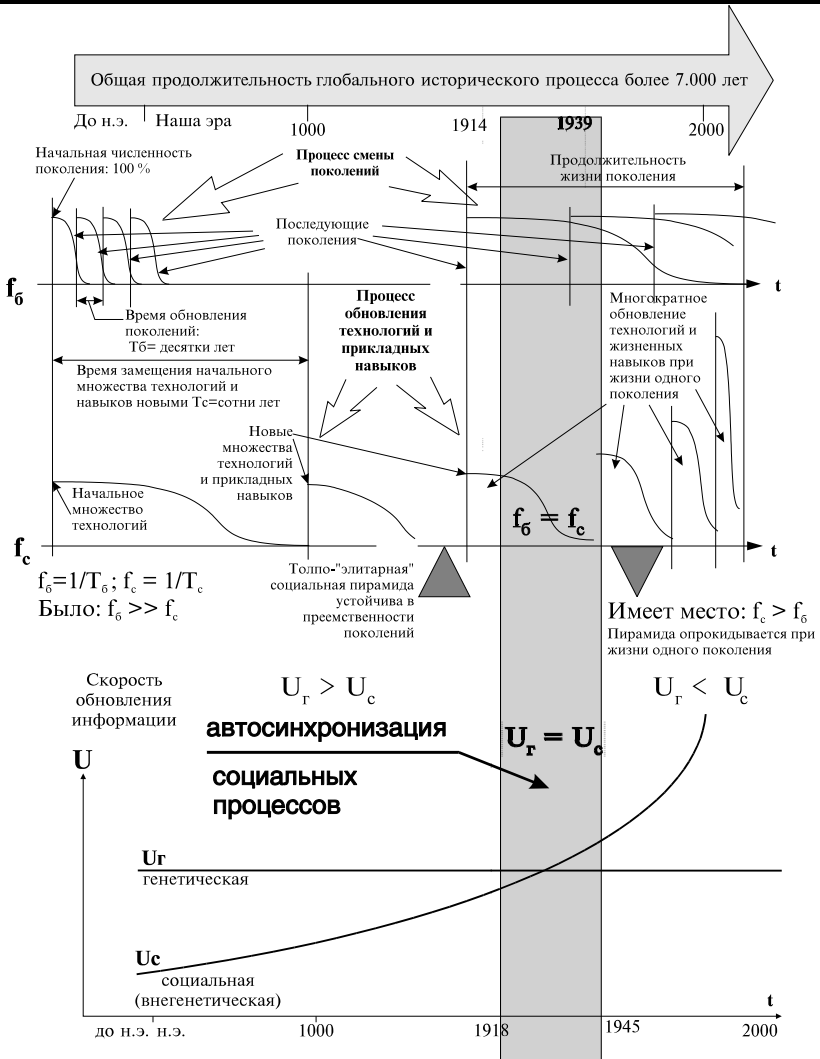
Аналогично предполагается — и это предположение не противоречит возможностям археологии, — что в начальный период становления цивилизации выявлено некоторое вполне определённое множество технологий и жизненных навыков. Далее по мере исторического развития технологии и жизненные навыки, принадлежащие этому множеству, постепенно выходят из употребления. К тому моменту исторического времени, когда исчезнет начальное множество технологий и жизненных навыков, можно будет выявить какое-то иное множество технологий и жизненных навыков. Возможно, что под влиянием научно-технического прогресса оно будет более многочисленным, чем ему предшествующие, тем не менее численность выявленных новых технологий также можно считать равной 100 %, чтобы упростить построение графика. Момент исчезновения как для поколений людей, так и для *поколений технологий*¹ и жизненных навыков, как было отмечено при обсуждении рис. 5, можно понимать и в статистическом смысле: поскольку полное исчезновение, фиксируемое по исчезновению последнего из объектов множества, может оказаться далеко выпадающим из всей остальной статистики и не характерным для неё, то можно считать, что исчезновение множества произошло, если исчез какой-то определённый и

¹ Термин слово «поколение» по отношению к объектам техносферы уже стало общеупотребительным: «компьютер пятого поколения», «телевизор второго поколения» и т.п. Мы уж по аналогии употребили его по отношению к технологиям.

постоянный процент из первоначальных 100 %, например, 80 % первоначально выявленных технологий. Также можно подходить и к процессу обновления поколений людей: т.е., не дожидаясь ухода из жизни последнего долгожителя, можно считать, что, если ушло из жизни 80 % некогда выявленного персонального состава населения, то поколение заместилось новым.

Соответственно, при полной формальной идентичности построения, содержательное отличие верхнего и нижнего графиков в верхней части рис. 6 друг от друга в разном характере соизмеримости с астрономическим эталоном времени (год: смена сезонов при обращении Земли вокруг Солнца) процесса смены поколений людей и процесса смены поколений технологий и жизненных навыков.

Продолжительность жизни поколения T_6 обусловлена генетически и на протяжении истории она изменялась в ограниченных пределах ($T_{6\text{ средн}} =$ в пределах столетия \pm десятки лет). Хотя средняя продолжительность жизни людей и росла на протяжении памятной истории нынешней цивилизации, однако она не выросла многократно. Вследствие этого её можно считать приблизительно неизменной по отношению к эталону астрономического времени. Этот процесс смены преемственных поколений можно избрать в качестве эталонного процесса биологического времени, что и показано на верхней оси времени рис. 6 слева от разрыва горизонтальных осей графиков, отделяющих глубокую древность от нашей эпохи — исторического времени жизни современных и лично памятных прошлых поколений, к которым принадлежали отцы и деды ныне живущих.

Процесс обновления технологий и жизненных навыков, показанный на нижней оси времени в верхней части рис. 6 как последовательность убывающих множеств, также может быть взят в качестве эталонного процесса времени. Но, в отличие от верхнего графика, продолжительность жизни поколений технологий и жизненных навыков на протяжении всей истории не является неизменной, даже приближённо, поскольку в результате ускорения периодичности обновления технологий и увеличения общего количества информации в культуре общества изменилось качество биологически-социальной системы в целом. Это видно на следующем графике, помещённом в нижней части рис. 6. Там размещена ещё одна координатная система с осью времени, в которой показано изменение в течение исторического времени мерных характеристик процессов смены поколений и обновления технологий и прикладных жизненных навыков.

Графики процессов на верхней и нижней временных осях можно соотнести друг с другом, что и сделано на рис. 6. В левой его части на период времени исчезновения начального множества технологий приходится много смен поколений. В правой его части для наглядности изображения изменён масштаб вдоль оси времени (это видно по полосе, изображающей течение глобального исторического процесса). Вследствие этого длительность жизни поколения в XX веке выглядит многократно более продолжительной чем в левой половине рисунка, относящейся к эпохе становления первых региональных цивилизаций. Но эта условность позволила более зримо изобразить на нижней оси времени процесс многократного обновления технологий и прикладных жизненных навыков в течение жизни одного поколения, а также и общий рост количества информации в культуре общества (в этой части рисунка нарушено равенство масштаба и по вертикальной оси, вследствие чего начальные 100 % последующих множеств технологий и жизненных навыков зримо выше, чем им предшествующие).

Характер отношения частот верхнего и нижнего процессов на рис. 6, имевший место в левой его части, изменился на качественно противоположный. Математически это выражается так: на заре нынешней цивилизации было $f_b \gg f_c$; в ходе её развития стало $f_c > f_b$; а графически это показано в нижней части рис. 6.

Выявленные частоты f_c и f_b — это меры скорости обновления информационного состояния общества (как иерархически организованной системы) на социальном и биологическом уровнях в его организации. На графике (приблизительно) неизменная U_r характеризует скорость обновления генетической (индекс «г») информации в популяции; возрастающая на протяжении всей истории U_c характеризует скорость обновления культуры, как информации не передаваемой генетически от поколения к поколению.

Как видно из жизни, из математики и из графика, произошло изменение соотношения эталонных частот биологического и социального времени.

Объективное явление, которое названо здесь *изменение соотношения эталонных частот биологического и социального времени* — собственная характеристика глобальной биологически-социальной системы, от которой никуда не деться. Это информационный процесс, протекающий в иерархически организованной системе. Из теории колебаний, теории управления известно, что, если в иерархически организованной многоуровневой

(многокачественной) системе происходит изменение частотных характеристик процессов, являющих каждое из множества свойственных ей качеств, то система переходит в иной режим своего поведения. Это общее свойство иерархически организованных систем, обладающих множеством разнообразных качеств, к классу которых принадлежат как человеческое общество в целом, так и иерархически организованная психика каждого из людей.

Это общее свойство многопараметрических и иерархически организованных информационных систем. Оно по отношению к жизни общества предопределяет качественные изменения в организации психики множества людей, в нравственно-этической обоснованности и целеустремлённости их деятельности, в избрании ими средств достижения целей; предопределяет качественные изменения того, что можно назвать логикой социального поведения: это — массовая статистика психической деятельности личностей, выражающаяся в реальных фактах жизни.

Мы живём в исторический период, когда изменение соотношения эталонных частот биологического и социального времени уже произошло, но становление новой логики социального поведения как статистически преобладающей и определяющей жизнь всего общества ещё не завершилось. Но общественное управление на основе прежней логики социального поведения, обусловленной прежней статистикой личностной психики множества людей, уже теряет устойчивость, т.е. власть, и порождает многие беды и угрозы жизни.

Формирование логики социального поведения, отвечающей новому соотношению эталонных частот, протекает в наше время и каждый из нас в нём участвует и сознательно целеустремлённо, и бессознательно на основе усвоенных в прошлом автоматизмов поведения. Но каждый по своему произволу, обусловленному его нравственностью, имеет возможность, осознанно отвечая за последствия, избрать для себя тот или иной стиль жизни, а по существу — избрать личностную культуру психической деятельности.

Те, кто следует прежней логике социального поведения: вверх по ступеням внутрисоциальной пирамиды или удерживать завоёванные высоты, всё более часто будут сталкиваться с разочарованием, поскольку на момент достижения цели, или освоения средств к её достижению, общественная значимость цели исчезнет, или изменится

личные оценки её значимости. Произойдёт это вследствие ускоренного обновления культуры. Это предопределяет необходимость селекции целей по их устойчивости во времени, и наивысшей значимостью станут обладать “вечные ценности”, освоение которых сохраняет свою значимость вне зависимости от изменения техносферы и достижений науки.

Быть человеком в ладу с Богом и биосферой, предопределённо становится при новом соотношении эталонных частот биологического и социального времени — непреходящей и самодостаточной целью для каждого здорового нравственно и интеллектуально, и этой цели будет переподчинена вся социальная организация жизни и власти. Все, кто останется рабом житейской суеты, обречены на отторжение биосферой Земли.

Все элементы человечества как системы в биосфере Земли, которые не способны своевременно отреагировать на изменение соотношения эталонных частот биологического и социального времени, обречены на отторжение биосферой Земли, переходящей в иной режим своего бытия под воздействием человеческой деятельности последних нескольких тысячелетий. И от биосферы Земли не защитит ни герметичный бункер с протезом Среды обитания, ни медицина...

* *
*

Изменение соотношения эталонных процессов биологического и социального времени — объективный (т.е. внешний, неуправляемый) по отношению к скотскому состоянию толпо-“элитарного” общества фактор, размывающий толпо-“элитарную” организацию общества с порождением им некоей иной культуры, принципиально отличной от прежних типов культуры толпо-“элитаризма”. Культура — фактор давления на биологический вид, под который подстраивается совокупная матрица генетически обусловленных возможностей и предразположенностей популяции. Поэтому биологические закономерности, справедливые для популяций с толпо-“элитарной” социальной организацией, не могут быть распространены на популяцию с иным типом культуры, исключаяющей толпо-“элитаризм”. Так Природа ставит людей перед выбором: либо сброс зажавшихся толпарей назад в мир животных, либо выход людей в ЧЕЛОвечность.

Л.Н.Гумилёв смог рассмотреть процесс «этногенеза», не вдаваясь в социальную сферу по одной причине. Толпо-“элитарное” общество в информационном отношении ничем не отличается от популяции животных, в популяции животных обновление её информационного состояния происходит только со сменой поколений на уровне генного аппарата. В толпо-“элитарном” обществе, где в силу самых различных причин основная масса состава обеих толп норовит жить чужим умом, разсуждая по авторитету и довольствуясь преданиями, обновление информационного состояния на уровне социальной организации происходит тоже со сменой поколений, поскольку, что толпарь успел освоить до вступления в пору зрелости, с тем он и уйдёт из жизни, может быть, даже глубоким стариком. Этот одинаковый характер процессов информационного обновления популяции на уровне социальной организации и генетического аппарата — особенность толпо-“элитаризма” — позволил Л.Н.Гумилёву в термин «пассионарность» и с ним связанные, сгрузить самые разнородные явления, относящиеся к информационным процессам на уровне генетического обмена в популяции и на уровне её социальной организации. Косвенно этому способствовала неприкаянность понятия «информация» и неопределённость понятия «время» в диалектическом материализме.

Эта же “неотличимость” информации от энергии видна и при описании «пассионарной индукции», примеры коей приводит Л.Н.Гумилёв: Наполеон на Аркольском мосту, А.В.Суворов в итальянском походе и в Швейцарии и т.п. Но индукция, как и положено ей быть, явление информационное. Войско доверяет тем командирам, которых хорошо знает. Каждый воин несёт в себе стереотипы поведения в бою. Один командир способен активизировать у одних и тех же солдат стереотипы боевой стойкости и натиска, другой — стереотипы безпричинного драпа. Стереотип, в том числе и нежелательный, может быть и заблокирован, пример чего был в Куликовской битве: князь Дмитрий Иванович передал свои доспехи другому воину, а сам, одевшись простым ратником, бился в общих рядах. Все русские это знали, и тяжёлые ранения Дмитрия Ивановича — утрата собственной энергии “пассионарием” — не помешали русским выиграть Куликову битву, поскольку все знали, что князь — неотличим от простого ратника, и всем надо стоять друг за друга как за князя, за себя, за Землю Русскую. Не надо забывать и о благословении Сергия Радонежского, которое также сыграло свою роль.

Во время боя “Варяга” на палубе стали возникать заминки и теряться темп стрельбы. Было установлено, что в команде (после попадания в боевую рубку крейсера японского снаряда) прошёл слух о гибели командира. Появление на верхней палубе на виду у матросов В.Ф.Руднева, вышедшего из боевой рубки, слух погасило и возстановило слаженность работы расчётов орудий.

В начале войны в 1941 г. советская пехота сидела в индивидуальных ячейках¹, а не в траншеях, и у неё часто тряслись поджилки. “Бойцы” утрачивали боеспособность и массово сдавались в плен от собственного страха безо всяких к тому военных оснований. И никакая индукция “пассионарности” не помогала. Но систему ячеек “умные” командиры не придумали сами, а позаимствовали её у японцев: у них-то она была вполне эффективна, поскольку у японского солдата в соответствии с духом Синто ЦЕЛЕНАПРАВЛЕННО воспитывался стереотип воинской жертвенности. А в то же время флот США знал случаи, когда из страха перед камикадзе американцы, воспитанные на принципе оплаты за всё в твёрдой валюте и принесении в жертву Христа, на палубах своих кораблей выкладывали для японских камикадзе брезентовые стрелы-указатели — «авианосцы в той стороне», — хотя в корабельных условиях для проявления эффекта “пассионарной индукции” возможности хоть куда: можно даже “пассионариев” повахтенно сажать “индуцировать” круглосуточно.

“Пассионарная индукция” — активизация внутренних сформированных стереотипов долговременной памяти подсознания, а не проявление генетически обусловленных инстинктов и безусловных рефлексов, хотя ею могут быть активизированы и инстинктивные и рефлекторные программы поведения. Делается это через биополевой обмен и не выходит на уровень сознания: делается это голосом, или личным примером — дело десятое. Но если нет стереотипов, сформированных культурой, то не будет и “индукции”. В лучшем случае будет стихийный выброс неорганизованной энергии толпы и инстинктивно обусловленное скотство.

¹ Преимущество ячеек перед окопами и траншеями в том, что артиллерийский снаряд, попав в окоп или траншею, уничтожает всех людей в пределах прямого разлёта осколков; при попадании в ячейку — только одного. Потери пехоты, если она окопалась в ячейках, могут быть существенно снижены, но при одном условии: если один — в поле воин, вследствие чего он не празднует труса, сидя в одиночку в ячейке во время боя.

И в истории были разного рода «этногенезы»:

- относительно свободное развитие культуры сообразно статистическим характеристикам совокупной матрицы генетически обусловленных возможностей и предразположенностей — таких большинство до-библейских этногенезов;
- и насильственная деформация совокупной матрицы под искусственно создаваемую чуждую культуру — синайский “турпоход” древних евреев, под руководством знахарства, в которое выродилось когда-то справедливое и человеколюбивое египетское жречество, и вся последующая история *<удалено цензурой – см. приложение «Материалы суда»>*;
- и промежуточные варианты, когда периоды развития культуры сообразно совокупной матрице сменялись периодами деформации матрицы под насаждаемую извне чуждую культуру — крещение Руси, революции России, перестройка.

В целом же из теории “пассионарности” можно сделать прежний вывод: толпо-“элитарная” социальная организация общества не позволяет человечеству подняться из животного состояния. Природа сбрасывает «этнос» в фауну, после того как он порождает очередную тупиковую культуру толпо-“элитарной” организации общества. Будет ли завершающая фаза этногенеза названа катастрофой культуры, или гомеостазом, в котором идёт вырождение и смерть от голода по причине лени, — суть от этого не меняется: *челоВЕЧНОСТЬ* надёжно закрыта от толпо-“элитаризма” и лежащего в его основе скотства.

Но социально выхоленная концепция Л.Н.Гумилёва (впрочем как и социально выхоленная концепция Г.Климова) удобна для экспансии сионо-интернацизма и надиудейского предиктора, поскольку после всей ВУЛЬГАРИЗАЦИИ идей обеих концепций в общественном сознании толп остаётся: этногенез, вырождение — вне общества.

«Значит, тут мы встречаемся с детерминированным явлением природы, за которое человек моральной ответственности не несёт, даже если при этом гибнут прекрасная девственная природа и великолепная чужая культура. Грустно, конечно, но что делать?» (Л.Н.Гумилёв, стр. 462).

Но такое воззрение недостойно человека...

Февраль — июнь 1991 г.

VIII. ЧТО СТАЛО ЯСНО ПОЗДНЕЕ

*Опять скажу:
никто не обнимет необъятного!*

К. Фрутков

*Поскольку “Мёртвая вода” была написана в феврале — июне 1991 г., то в ней нашло своё выражение тогдашнее понимание авторским коллективом происходящего в стране и в Мире. Кроме того, “Мёртвая вода” представляла собой так называемую «независимую экспертизу» отчёта по теме научно-исследовательской работы **“Разработка концепции стратегической стабильности и динамики развития сценариев возможного взаимодействия при условии сохранения паритета перспективных стратегий мировых держав на период до 2005 года”**, выполненной в Институте США и Канады АН СССР в 1990 г. По этим двум причинам проблематика, освещённая в “Мёртвой воде” в редакции 1991 г., в основном была определена проблематикой, уже затронутой в названном отчёте Института США и Канады. И хотя к этой проблематике в процессе экспертизы кое-что было добавлено, но некоторые значимые вещи так и остались обойдены тогда молчанием. При подготовке настоящего издания было решено включить в текст эту главу, посвящённую наиболее значимым умолчаниям в редакции 1991 года. Таких умолчаний два: 1) цивилизаторская миссия в истории нынешней глобальной цивилизации, обсуждать которую тогда не стали за недостатком времени, и 2) психологическая подоплёка общественного устройства, о которой тогда было смутное представление.*

К сожалению, в наши дни по отношению к Истории уместно употребление термина «исторический миф», поскольку никто из людей сам не помнит всей реально свершившейся истории человечества, а современное нам общество безграмотно, чтобы безошибочно читать разнородные памятники и знаки прошлого, хотя бы так, как мы читаем книги наших времён. И соответственно, История прошлого нам известна по устным преданиям, письменным хроникам, по интерпретациям данных археологических, палеонтологических разкопок и геологических исследований в соответствии с уже сложившимися представлениями.

Так как далеко не все события, оказавшие воздействие на последующее течение истории, стали в прошлом предметом внимания и понимания их значимости современниками, то не всё исторически значимое запомнилось в устных преданиях и не всё отражено в письменных хрониках, не всё стало достоянием археологии, и не всё, так или иначе известное, правильно интерпретировано.

Мы действительно живём на основе спектра исторических мифов, и каждая историческая школа придерживается своего исторического мифа, холит его и *легеет*¹, пропагандирует в качестве единственно истинного. Господствующие исторические мифы меняются в ходе самого исторического процесса, причём, как в случае СССР и нынешней России, даже не один раз при жизни одного поколения.

Исторические мифы умышленно фальсифицируются по отношению к реально имевшим место событиям, и, если миф становится господствующим, то факт его фальсификации со временем забывается. И в наши дни один из актуальнейших вопросов исторической науки состоит в том: *Который из множества различных исторических мифов ближе к реально свершившейся истории и как в совокупности исторических мифов выявить истинный образ свершившейся истории.*

Согласно господствующему историческому мифу нынешнее человечество родилось в животном мире, вышло в каменный век, первые региональные цивилизации возникли около 5 — 7 тыс. лет тому назад, около 3 тыс. лет тому назад началась письменная история. И благодаря письменной истории мы всё более или менее хорошо можем узнать о прошлом региональных и глобальной цивилизаций, начиная примерно с середины первого тысячелетия до нашей эры.

В последние годы появились попытки заменить этот исторический миф хронологически более короткой версией якобы достоверно известной истории. В частности, в работах математиков МГУ А.Т.Фоменко и Г.В.Носовского на основе статистического анализа сообщений хроник утверждается, что хроники большей частью достоверны, начиная с XI — XII веков нашей эры, а вся более древняя история представляет собой многократно смещённую в прошлое историю средних веков, в которой средневековые реальные

¹ Приведённые в главе I фрагменты “Послания к М.Н.Лонгинову о дарвинизме” вполне относимы и к современной нам исторической науке.

VIII. Что стало ясно позднее

люди действуют под другими прозвищами и в изменённой географической локализации средневековых же реальных событий¹.

Но дело в том, что есть факты, которые не лезут ни в тот, ни в другой исторический миф. Чтобы разрушить миф, в него достаточно вставить всего один факт, который он не сможет объяснить. В частности в раннем средневековье существовали карты, на которых была изображена Антарктида, берега Северной и Южной Америки. Причём Антарктида была изображена без ледяного панциря, в каком виде она никогда не была на памяти нынешней цивилизации согласно её официальной истории².

Нынешняя же цивилизация приступила к глобальной картографической съёмке только спустя несколько столетий после появления этих карт в эпоху великих географических открытий (с 1519 г., если считать от начала первого кругосветного плавания Ф.Магеллана). Глобальная картографическая съёмка продолжительностью в четыре столетия была ею завершена в основном только в 1906 г., когда Р.Амундсен прошёл из Атлантики в Тихий океан через проливы в архипелагах севера Канады; а полностью была завершена только в 1970-е гг. с окончанием программы систематических съёмок поверхности Земли из космоса.

Вопреки этому действительно достоверно известному на средневековых картах береговые линии Антарктиды, обеих Америк, Европы и Африки на большом протяжении изображены с ошибкой по долготе, которую уровень развития хронометрии³ и математики⁴ в нынешней цивилизации обеспечивает только начиная с 80-х годов XVIII века н.э.

¹ Более подробно см. работу Внутреннего Предиктора СССР «Провидение — не “алгебра”», специально посвящённую работам А.Т.Фоменко и Г.В.Носовского.

² Об этом см., в частности, книги: Г.Хэнкок “Следы богов. В поисках истоков древних цивилизаций” (Москва, «Вече», 1997 г.); Эрих фон Дэникен “Воспоминания о будущем” (Москва, «ЭКСМО», 2004 г.).

³ Определение долготы, разности долгот различных географических точек основано на измерении координат светил на небесной сфере (для этого в навигации употребляется секстан) и соотносением местного времени с местным временем нулевого меридиана (для этого необходим достаточно точный хронометр). Соответственно, чем больше погрешность хронометров, тем больше ошибки в определении географической долготы.

⁴ Применяемая ныне система картографических проекций невозможна без достаточно развитого математического аппарата.

Египетский Сфинкс у пирамиды Хеопса датируется историками традиционалистами вместе с самими пирамидами возрастом не более пяти тысяч лет. Его плохой вид историки объясняют ветровой эрозией: дули ветры, несли песок, песок и выветривание выскоблили часть материала и т.п. Когда же осмотром Сфинкса занялся профессиональный геолог, то он пришёл к выводу, что Сфинкса длительное время поливали ливневые дожди и он повреждён водной эрозией, вызванной атмосферными осадками... однако в нынешней цивилизации Сфинкс стоит в одном из самых сухих мест планеты, где редкие дожди не могли вызвать водную эрозию, оставляющую глубокие вертикальные борозды и волнистые горизонтальные канавки, в то время как выветривание и ветровая эрозия оставляют исключительно горизонтальные следы с острыми краями, образуя при этом причудливые формы: скалы-грибы, скалы-зонтики, скалы-фигуры и т.п. Если же считать, что Сфинкс — образ человека эпохи созвездия Льва¹, то Сфинкс — культурный памятник эпохи, когда в месте его расположения был иной климат с обильными дождями. Он — произведение глобальной цивилизации, предшествовавшей нашей и гинувшей в некой глобальной геофизической либо астрофизической (согласно некоторым мифам Луны и Венеры не было на древнем небосводе) катастрофе, только по завершении которой началось становление и развитие нынешней глобальной цивилизации.

На происшедшую в прошлом глобальную катастрофу, в частности, указывают и обелиски Египта. Многие из них использовались в качестве солнечных часов. При этом шкалы этих хронометров таковы, что продолжительность утренних, полуденных, предзакатных “часов” не одинакова, что вызывает изумление тех, кто сталкивается с этим фактом. Но если бы Египет находился на широте 15° (реально он расположен примерно между 25° и 30° сев. широты), то существующие шкалы солнечных хронометров Египта обеспечивали бы равенство — *равномерность* — всех часов в сутках.

¹ Историческое время, когда в день весеннего равноденствия восход Солнца наблюдался в созвездии Льва, имело место задолго до официального начала Египетской региональной цивилизации в господствующем историческом мифе: 10970 — 8910 гг. до н.э. Взгляд Сфинкса всегда направлен на восток и встречается с восходящим солнцем в дни весеннего и осеннего равноденствий. Более подробно см. в кн.: Г.Хэнкок “Следы богов. В поисках истоков древних цивилизаций”, Москва, “Вече”, 1997 г., стр. 420 — 422.

VIII. Что стало ясно позднее

И залежи мамонтов в вечной мерзлоте перемешаны с более южной растительностью, чем та, что произрастает ныне в этих широтах; мгновенно погибшие в большом количестве животные в сочетаниях, не встречающихся в обычной жизни биоценозов (хищники и травоядные в большом количестве вместе, да к тому же вперемешку с полумертвыми деревьями) были в некоторых местах засыпаны слоями вулканического пепла или залиты грязью, после чего быстро заморожены прежде, чем их разорванные¹ либо целые трупы начали разлагаться. Кроме того:

«... по всей Южной Америке обнаружены ископаемые останки времён Ледникового периода, “в которых скелеты несовместимых видов животных (хищников и травоядных) беспорядочно перемешаны с человеческими костями. Не менее важным является сочетание (на достаточно протяжённых площадях) ископаемых сухопутных и морских животных, беспорядочно перемешанных, но погребённых в одном геологическом горизонте”».²

* * *

В Южной Америке есть озеро Титикака (Titicaca). Это солёное озеро на границе Перу и Боливии, на высоте 3812 метров над уровнем моря, его глубина до 272 метров. На озере есть остров Титикака с хорошо сохранившимися остатками древнеперуанских построек. На дне озера обнаружены развалины древнего города. По мнению геологов это озеро было частью океана. Кроме того, на его берегах обнаружены остатки древнего порта, из которого плыть по этому озеру — некуда, что наводит на мысли о том, что озеро «вознеслось» и стало высокогорным озером уже после того, как этот порт был построен.

В Европе есть множество мегалитических сооружений эпохи каменного века. Если рассматривать не каждое из них по отдельности, а все вместе, то многие из них оказываются расположенными на прямых линиях, тянущихся на протяжении многих сотен километров через весь континент: через леса, горы, озёра, а некоторые — через Балтийское море и его заливы. А разные линии такого рода сходятся в древнегреческий город Дельфы (а равно исходят из них лучами) — резиденцию Дельфийского оракула, место

¹ Вообразите то, что может разорвать пополам живого мамонта.

² Более подробно см. кн.: Г.Хэнкок “Следы богов. В поисках истоков древних цивилизаций”, стр. 204.

³ Текст до следующей группы звёздочек добавлен в 2004 г.

куда являлся (согласно мифам) бог Аполлон. Для лесных охотников и первобытных земледельцев столь точная привязка множества объектов — это слишком,¹ если предполагать, что для такого рода строительства необходимы геодезия и картография, развитая до уровня, близкого к нынешнему; а если реально это всё построено без *геодезии и картографии в нашем современном их понимании*, то всё, что ныне интерпретируется наукой как примитивный «каменный век», на самом деле было эпохой качественно иной духовной культуры (культуры психической деятельности), позволявшей решать многие ныне не решаемые инженерные задачи *«органолептически»*, т.е. на основе собственных чувств, а интеллект использовался не для их решения, а в каких-то других целях.

В ацтекской цивилизации² был город, развалины которого ныне находятся на территории мегаполиса Мехико, и который известен современной науке под именем Теотиуакан. В плане расположения архитектурных объектов этого города выявлены пропорции расстояний от Солнца до планет солнечной системы, включая пояс астероидов и Плутон³. А между прочим, Коперник опубликовал свой труд о Солнечной системе, в центре которой Солнце, только в 1542 г. незадолго до смерти; Галилей создал телескоп только в 1609 г., и ранее этого времени ни о каких астероидах, а тем более «поясе астероидов» в науке и речи быть не могло; а планета Плутон, была обнаружена в телескоп только в 1930 г. И для того, чтобы это всё построить в Теотиуакане, тоже были необходимы и знания, и градостроительный план, для создания которых, в свою очередь, необходима предъистория развития науки, в частности, астрономических наблюдений, конечно, если исходить из научно-технического мышления нашей цивилизации. Либо и это всё, включая знания о местонахождении Плутона и пояса астероидов, тоже получены «органолептически»⁴?

¹ См. Эрих фон Дэникен «Каменный век был иным» (Москва, «ЭКСМО», 2003 г.).

² Одна из культур доколумбовой Америки; была уничтожена испанскими конкистадорами в XVI веке.

³ Эрих фон Дэникен «День, когда явились боги» (Москва, «ЭКСМО», 2003 г.).

⁴ Планета Плутон в оптическом диапазоне, между прочим, — астрообъект всего лишь 15 звёздной величины. Т.е. он в 15 раз менее ярк, чем самые бледные звёзды, которые видны на ясном небе



VIII. Что стало ясно позднее

Но и это ещё не всё. На территории современного Судана, проживает племя догонов, которое (как считается) ранее жило на территории Мали. С 1946 года с племенем общалась французская этнографическая экспедиция. Результаты её исследований были опубликованы в 1951 г. в книге “Суданская сириусологическая система”. Суть дела состоит в том, что это племя издревле знает, что оптически видимый Сириус — не одиночная звезда, а звёздная система. И астрофизические параметры звёзд, входящих в эту систему, известные догонам, были подтверждены астрономией нынешней цивилизации только в XIX веке, и то — только частично. В XIX веке был установлен факт существования «Сириуса В» — белого карлика, период обращения которого равен приблизительно 50 годам и задаёт ритмику культа Сириуса у догонов, как минимум с XV века, если не ранее. Но мифы догонов упоминают ещё об одной звезде в составе звёздной системы Сириуса — «Эмме Йа», у которой тоже есть своя звезда-спутник, о существовании которых, равно как и об их несуществовании современная нам астрономия ничего определённого сказать не может¹. Эти знания тоже получены догонами «органолептически» в незапамятной древности на расстоянии 8,5 световых лет между Солнечной системой и системой Сириуса? А если они их восприняли в готовом виде в древности, то от кого?

Такого рода факты, — а это только наиболее известные из их множества, — не укладываются в тот исторический миф, который изучается в школе как якобы реальная история человечества и составляющих его народов. И к настоящему времени такого рода факты послужили основанием к тому, чтобы не историческая наука, а те или иные исследователи персонально интерпретировали их:

- Либо как памятники соучастия в земных делах инопланетных цивилизаций².

невооружённым глазом при отсутствии источников света на земле в районе наблюдений.

¹ Эрих фон Дэнкен “Воспоминания о будущем” (Москва, «ЭКМО», 2004 г.).

² К их числу принадлежат Эрих фон Дэнкен и бывший саентолог Бернд фон Виттенбург, автор книги “Шах планете Земля” (Москва, изд. «Новая планета», 1997 г.), чьи книги изданы на русском языке в последнее десятилетие. Ещё в советском прошлом этого же воззрения придерживался учёный и писатель-фантаст Александр Петрович Казанцев (1906 — 2002).

- Либо как свидетельство того, что началом нынешней глобальной цивилизации было завершение некоей катастрофы планетарного масштаба, которая уничтожила прошлую глобальную цивилизацию и её культуру; в результате которой люди одичали, вследствие чего и начался каменный век; но параллельно ему началась и цивилизаторская миссия в отношении дикарей малочисленных уцелевших носителей прежней высокой культуры.
- Не исключено, что прошлая цивилизация в деле освоения космоса продвинулась к моменту своей гибели дальше, чем продвинулась нынешняя. Возможно, что были и контакты с внеземными цивилизациями. И соответственно, кроме водоплавающего ковчега ею были созданы космические и пещерно-бункерные убежища¹.

Но как бы там ни было в исторической действительности, историческая наука не в праве игнорировать факты, памятники археологии и антропологии, которые «не лезут» в порождённые ею исторические мифы, коими она пичкает ничего не знающих о прошлом (в силу их возраста) школьников и студентов. Она обязана их интерпретировать для того, чтобы быть объективной.

* * *

Те, кто сопоставляет такого рода факты, имеющие географическую локализацию *«по всей планете»*, приходят ко мнению, что прошлая глобальная цивилизация погибла в результате глобальной катастрофы, имевшей место по разным оценкам от 10000 до 13000 лет тому назад, в ходе которой гигантские приливные волны или цунами высотой до километра прокатились через материки, смыли леса, убили людей, мамонтов и кашалотов, перемешав их останки. Тогда же произошло и смещение полюсов, что

¹ И соответственно в древних культурах нынешней цивилизации построение гробниц и снабжение их предметами быта, штатом слуг, запасом провизии и т.п. представляет собой выражение «ноосферного эха» реальной подготовки правящей верхушки прошлой глобальной цивилизации к тому, чтобы, пребывая в бункерах, снабжённых всем необходимым, в состоянии «анабиоза» пережить катастрофу и её последствия, а потом начать жить в новом мире не с нуля. Другое дело, что в нынешней цивилизации этому «ноосферному эху» был придан другой смысл — заботы о мёртвых в «загробном мире».

VIII. Что стало ясно позднее

сопровождалось глобальной тектонической активностью, появлением разломов и подвижек земной коры, множественными извержениями вулканов и т.п. В результате этой катастрофы Египет сместился к северу, а его солнечные хронометры утратили *равномерность* шкал. Антарктида сместилась к югу в зону полярного оледенения точно также, как сместились в северном полушарии в зону полярного оледенения и районы нынешней вечной мерзлоты в Сибири, в Канаде, на Аляске¹. Нынешнее озеро Титикака перестало быть частью океана и «вознеслось».

От глобальной картографической съёмки, выполненной той погибшей цивилизацией, к нашей цивилизации перешли какие-то уцелевшие материалы, которые и легли в основу средневековых карт с *неуместными для них Антарктидой и Америками, будь достоверным господствующий исторический миф о подъёме нынешней цивилизации с нулевого уровня развития культуры до нынешних высот.*

Образ предшествовавшей глобальной цивилизации можно возстановить только по мифам и сокровенным учениям, не предназначенным для целенаправленной пропаганды в толпе, и передающимся издревле в нынешней цивилизации среди допущенных и заинтересованных лиц, хотя в некоторые эпохи эту специфическую информацию представляют и толпе в качестве

¹ Более подробно см. кн.: Г.Хэнкок “Следы богов. В поисках истоков древних цивилизаций”; И.Великовский “Столкновение миров”, “Феникс”, Ростов-на-Дону, 1996 г.; Т.Н.Дроздова, Э.Т.Юркина “В поисках образа Атлантиды”, Москва, “Стройиздат”, 1992 г.; В.Н.Дёмин “Тайны русского народа. В поисках истоков Руси”, Москва, “Вече”, 1997 г., а также интервью с В.Н.Дёминым “Когда мы умели летать... и говорили на одном языке”, опубликованное в рубрике “Теория невероятности” в “Российской газете” от 20 февраля 1998 г., в котором речь идёт о жизни древней цивилизации Гипербореи, бывшей родиной некоторых из олимпийских богов, остатки которой найдены на севере России. В этом интервью также отмечается, что «в XXX — XV веках до н.э. климат Арктики был достаточно мягким, а Северный Ледовитый океан был тёплым, несмотря на наличие ледников на континенте».

Следует иметь в виду, что образование сухопутных ледников связано не только с широтой местности, но и количеством осадков, выпадающих в ней в зимний период. Так, по одной из математических моделей климатологии, в Сибири наших дней мог бы быть ледник, подобный антарктическому, если бы Тибет и Гималаи не препятствовали продвижению на север влажных воздушных масс из района Индийского океана.

разного рода курьёзов. Это всё в совокупности с ныне господствующим историческим мифом означает, что каменный век, как то показывает археология, был. Но не все уцелевшие в предшествовавшей ему глобальной катастрофе одичали до уровня каменного века. Кроме того, согласно одной из реконструкций образа прошлой глобальной цивилизации на основе мифов, они жили не так, как мы...

«Раса господ» была относительно немногочисленной и обитала только на одном из материков с наиболее приятным климатом. Вне этого материка были только её опорные пункты для управления хозяйственной деятельностью обслуживающих её подневольных народов, которые были лишены возможности вести производственную и иную деятельность на основе техногенной энергии. Это обеспечивало высокий потребительский уровень «расы господ» *при относительно благополучной экологии планеты в целом*. Т.е. нынешние поползновения к разделению населения планеты на “золотой миллиард” и обслуживающее его “рабочее быдло” имеют в своей основе давнюю глубинно психическую подоплёку.

Одна из такого рода реконструкций утверждает, что экземпляры особей «расы господ», если и не обладали телесным бессмертием, то воспринимались в качестве бессмертных всем остальным населением планеты, поскольку многократно превосходили подневольных им по продолжительности жизни: это и дало почву для легенд о богах и полубогах, некогда живших среди людей. Не исключено, что они употребляли и генную инженерию в отношении подневольных, обратив тех фактически в биороботов, чьи способности к творческому саморазвитию были искусственно и целенаправленно ограничены¹. Последнее, как известно, в нынешней глобальной цивилизации, особенно в Западной её составляющей, является пределом мечтаний многих представителей правящей “элиты”. Фильм “Мёртвый сезон” — только одно из художественных отображений научных исследований, реально проводимых в направлении создания методами науки расы “господ” и множества рас её обслуживающих саморазмножающихся функционально специализированных, программируемых и дистанционно (техногенно и экстрасенсорно) управляемых биомеханизмов.

¹ В том числе и за счёт нарушения генетических программ в сторону сокращения продолжительности жизни «говорящих орудий».

VIII. Что стало ясно позднее

Так или иначе, стремление установить в глобальных масштабах нечто подобное такого рода расово-“элитарным” реконструкциям жизни Атлантиды, прослеживается на протяжении всей истории нынешней цивилизации. И прослеживается оно тем более ярко, чем большего достигают наука и технологии нынешней цивилизации. Однако, в нынешней глобальной цивилизации обнажённое владение «господ» «говорящими орудиями» и открытое разделение общества на «господ» и «рабочее быдло», свойственное изначальным региональным цивилизациям, не смогло устояться.

Не исключено, что атлантическая «раса господ» в прошлой глобальной цивилизации, безраздельно контролировала не всю планету, но были регионы, сохранившие самостоятельность своего управления. В них в ходе глобальной катастрофы тоже не все погибли. Возможно, что это и лежит в основе резкого отличия культуры при-Тихоокеанского Востока и культуры вокруг-Атлантического Запада в нынешней глобальной цивилизации.

Тем не менее, даже если оставить в стороне особенности жизни прошлой глобальной цивилизации, то неоспоримо главное, от чего отводит внимание ныне господствующий исторический миф:

Параллельно каменному веку нынешней глобальной цивилизации развивалась цивилизаторская миссия уцелевших выходцев из прошлой цивилизации.

Кроме того, катастрофа могла быть и не внезапной, вследствие чего те, кто отнёсся к прогнозам о её возможности серьёзно, заранее позаботились, чтобы уцелеть в ней и сохранить культурное наследие для последующего возобновления *нормальной по их понятиям* жизни. Если же к прогнозам отнеслись серьёзно и правящие слои, то были предприняты государственно организованные усилия для того, чтобы обеспечить ускоренное возстановление нормального (в их понимании) образа жизни после завершения катастрофы.

Библейские и коранические сообщения о Ноевом ковчеге, представляют по существу сообщения о целесообразной реакции на такого рода предостерегающие прогнозы. Следует также иметь в виду, что и библейские, и коранические сообщения о ковчеге едины в том, что ковчег — *произведение оппозиции правящему режиму прошлой цивилизации*. Прощлая цивилизация была целенаправленно уничтожена Свыше¹ за необратимо извращённые в ней

¹ Предоставлением ей возможности погибнуть в Божеском попущении.

нравственность и этику, поскольку её правящая “элита”, в которой возобладал демонический строй психики, добилась безраздельной внутрисоциальной власти, устойчивой в преемственности поколений.

В нашей цивилизации всегда вставал вопрос, насколько достоверны сообщения о Ноевом ковчеге, хотя бы потому, что своими размерами, которые приведены в Библии (Бытие, 6:15: длина 300 локтей; ширина 50 локтей; высота 30 локтей; примерно 150, 25 и 15 метров — это больше, чем главные размерения крейсера “Аврора”), ковчег превосходит все деревянные суда, построенные в нынешней цивилизации по настоящее время включительно, а металлические суда большего размера нынешняя цивилизация начала строить только во второй половине XIX века.

В последние несколько лет в прессе многократно появлялись сообщения, что ковчег найден на горе Арарат, как и написано в Библии о месте завершения его плавания. Последний обзор сообщений по теме этой находки опубликован в “Комсомольской правде” (толстушке) 20 февраля 1998 г.

Приводятся свидетельства одного турка, которого его дед водил в горы к «святому кораблю» ещё в 1905 г. Сообщается о том, что во время первой мировой войны XX века русский лётчик Росковицкий, совершая полёт в районе Арарата, на берегу горного озера обнаружил полузатопленный корпус корабля. *«С одной стороны его корпус был частично разобран, а на борту зияла квадратная дверь шириной около шести метров. Это показалось мне необычным, ведь даже сейчас корабли не имеют таких больших дверей»*¹ (цитата из интервью Росковицкого, данного им в 1939 г. журналу “Нью Эден Магазин”, приведённая “Комсомольской правдой”).

Как сообщается далее, Россией была организована экспедиция к ковчегу (Арарат в то время находился на территории, подвластной Российской империи), которая произвела фотографирование и обмеры ковчеге, взяла образцы его материалов. Но по возвращении экспедиции в Петроград, уже революционный, «по некоторым сведениям» всё попало в ведение Л.Д.Троцкого и по его приказу члены экспедиции и её материалы были уничтожены.

¹ Грузовые суда класса «Ro-Ro» (по-русски «вкатывай-выкатывай») с горизонтальной грузообработкой с бортовыми лацпортами такого размера появились только в 1960-е гг.; танко-десантные корабли с носовой аппарелью таких размеров — только в ходе второй мировой войны. Так что в 1916 г. было чему удивиться...

VIII. Что стало ясно позднее

После этого о ковчеге забыли до тех пор, пока он не был вторично обнаружен уже вросшим в ледник в ходе аэрофотосъёмки ВВС Турции в 1959 г. После этого к ковчегу было направлено несколько экспедиций, в том числе и нелегальных. Найденные ими некоторые материалы были экспонированы в Нью-Йорке в 1985 г., что вызвало протест Турции по поводу нарушения её законов о культурных ценностях.

Кроме того, некий объект на склоне Арарата был обнаружен и космической разведкой США. Когда слухи об этом просочились в общество и один из американских исследователей, ссылаясь на Закон о свободе информации, запросил эти фотографии, то ему министерство обороны предоставило другие фотографии, полученные при аэрофотосъёмке ВВС США в 1949 г. — на десять лет ранее материалов турецких аэрофотосъёмок. Все материалы по этой теме, как сообщается, оседают в архивах ЦРУ, официальные же лица Турции хранят молчание.

Публикации, посвящённые теме находки кораблеобразного объекта на Араратском нагорье, содержащие иллюстрации, есть и в интернете¹.

На основании того, что известно в истории нынешней цивилизации, мы всё же придерживаемся взгляда, что прошлая глобальная цивилизация не была обществом всеобщего равенства и всеобщей Любви. Она была цивилизацией генетически различных рас. И по крайней мере в той её части, на развалинах которой возник современный Запад, было разделение на расу «господ» и расы обслуживающих «господ» «говорящих орудий».

Это всё нашло своё разнообразное продолжение в истории нынешней глобальной цивилизации и многое объясняет в ней, а в особенности — в истории региональной цивилизации, ныне называемой Западом, на ранних этапах её развития:

- Кастовое деление в древности в одних регионах — выражало стремление потомков «господ», осуществлявших цивилизаторскую миссию, сохранить в преемственности поколений генетически чистые линии и исключить своё

¹ Некоторые публикации по этой теме, найденные в интернете, представлены в материалах Концепции общественной безопасности, распространяемых на компакт-дисках в разделе “Других_авторов”: каталог “Ноев_ковчег”.

“вырождение” при скрещивании с потомками бывших «говорящих орудий».

- Браки братьев и сестёр, родителей и детей в жреческих и царских династиях в других регионах имели ту же цель — сохранить генетически чистые линии «господ» в преемственности поколений от привнесения в них генетического материала «говорящих орудий».
- С другой стороны, право первой ночи и половой разнузданности самцов «господ» в отношении самок «говорящих орудий» должно было расширить возможности цивилизаторов за счёт некоторого “улучшения породы” цивилизуемых в преемственности поколений при осуществлении естественного и искусственного отбора.
- С этими же тайнами “крови” связан и запрет на исследования в области генетики, навязанный СССР во времена И.В.Сталина. Поскольку чисто сионистское интернацистское развитие революции по Марксу и Троцкому в России не удалось, то появление в стане противника весьма специфической информации о генетике населения, хозяева марксизма-троцкизма (наследники древнеатлантических цивилизаторов) посчитали целесообразным пресечь, тем более, что уже в 1925 г. в советской печати проскользнули публикации о возможности с 90 %-ной уверенностью определить по анализу крови, является ли индивид *<удалено цензурой – см.приложение «Материалы суда»>* либо же нет (почему интерес был проявлен к выявлению именно этого различия, не объяснялось, хотя именно такого рода селекция необходимо лежит в основе библейской расовой “элитарно”-невольничьей доктрины). Запрет на исследования в области генетики — своего рода аналог анекдота: «Штирлиц знал, что дважды два четыре, но он не знал, знает ли об этом Мюллер», однако в несколько иной форме: «Глобально властный “Никто”¹ знал, что есть в генетике своё “дважды два”, и не хотел,

¹ Под именем Никто представился Одиссей Полифему перед тем, как выколоть тому единственный глаз. Когда это случилось и на вопли Полифема сбежались остальные циклопы, вопрошая, что он так ревет и кто его обидел, Полифем им ответил: «Меня обидел коварный Никто». Поскольку остальные поняли, что реального обидчика нет, то они спокойно разошлись, оставив Полифема наедине с его горем и возникшими проблемами...

VIII. Что стало ясно позднее

чтобы об этом узнали в регионе, ускользающем из под его безраздельного контроля».

- Возможно, что эти же генетические особенности, унаследованные от прошлой несправедливой глобальной цивилизации, выражаются в том, что многократно подмечали многие организаторы коллективной деятельности в обществе. Об этом Генри Форд писал так:

«Подавляющее большинство желает оставаться там, где оно поставлено. **ОНИ ЖЕЛАЮТ БЫТЬ РУКОВОДИМЫМИ, ЖЕЛАЮТ, ЧТОБЫ ВО ВСЕХ СЛУЧАЯХ ДРУГИЕ РЕШАЛИ ЗА НИХ И СНЯЛИ С НИХ ОТВЕТСТВЕННОСТЬ**¹. Поэтому главная трудность состоит не в том, чтобы найти заслуживающих повышения, а желающих получить его. <...>

... для большинства людей наказанием является необходимость мыслить. Идеальной представляется им работа, не *предъявляющая никаких требований к творческому инстинкту*^{2,3}.

Отупляющее воздействие систематического школьного и вузовского образования, во многом не отличимого от дрессировки, натаскивающей на решение разного рода задач унаследованными от предков методами; образования, программирующего психику конкретными знаниями и навыками, но не обучающего людей *сотворчествовать: т.е. чувствовать жизнь и осмысливать её самостоятельно, по мере необходимости порождая в себе и в культуре общества необходимые знания и навыки*, конечно, тоже может иметь такие последствия, о которых написал Г.Форд.

¹ Текст выделен нами при цитировании: т.е. психически они — рабы, и рабочий человекообразный скот, которыми управляет и за которых отвечает их «господин» перед другими «свободными» «господами».

² Выделено нами: при такого рода отношении к работе, в нынешней цивилизации являющейся основой её жизнеобеспечения, работник неотличим от рабочего скота или запрограммированного автомата; если же говорить об областях творчества, в которых преуспела нынешняя цивилизация, то это — вооружения: данные природой зубы и когти разумные животные при господстве в обществе нечеловечного типа психики заменили за несколько тысяч лет на ядерное оружие и военно-космические силы.

³ Г.Форд “Моя жизнь, мои достижения”, Москва, 1989 г., стр. 86, стр. 89. Интернет-версия этой книги представлена в материалах Концепции общественной безопасности в разделе “Других_авторов” в каталоге “Форд”.

И хотя с системой образования сталкиваются если и не все без исключения, то большинство, однако, не всех оно отупляет. То обстоятельство, что не все выходят из школы и вузов выдрессированными для работы в какой-то области идиотами, реально может иметь и генетическую запрограммированность, унаследованную ещё от прошлой глобальной цивилизации.

После становления около 7 — 5 тысяч лет тому назад центров региональных цивилизаций, весьма удалённых друг от друга, но имеющих много сходного и общего в сюжетах дошедших до нас мифов, повествующих об их становлении, началась их экспансия в сопредельные регионы. В результате этого, когда они стали граничить друг с другом, началась эпоха войн между региональными цивилизациями.

Вне зависимости от того, как цели этих войн понимали и объясняли владыки каждого из регионов, это были войны, *имевшие объективной целью в дальней исторической перспективе построение единой глобальной цивилизации* той региональной цивилизацией, которая победит в финале войн с прочими претендентами на то же самое.

В ходе этой эпохи войн Египет раньше всех своих конкурентов в борьбе за безраздельное мировое господство перешёл от войн «горячих» к войне «холодной» — информационной войне методом культурного сотрудничества, с порабощаемыми им соседями, чья исторически сложившаяся культура при осуществлении культурного сотрудничества замещалась либо извращалась целенаправленно сконструированной агрессором культурой — библейской культурой в нашей исторической реальности. Как выражение этого способа ведения *мировой войны*, длящейся уже несколько тысяч лет, в результате усилий тамошних знахарей — наследников пирамид и знаний прошлой глобальной цивилизации — возникла ранее приведённая библейская доктрина скупки всего остального мира у **глобально беззаботных и бездумных** на основе ростовщичества. Сам Египет, *как региональная цивилизация*, почти умер в родах этой доктрины и пребывает в коматозном состоянии по настоящее время.

Чтобы осуществлять агрессию методом культурного сотрудничества необходим был самовозпроизводящийся инструмент, несущий искусственно и целенаправленно созданную культуру. По всей видимости, собственную наблюдательность и усилия иерархии знахарей Египта подкрепили наследием Атлантиды из области

VIII. Что стало ясно позднее

генетических экспериментов, селекции и генной инженерии. Подручным «этнографическим материалом»¹, избранным для этой цели, оказались кочевые племена, ныне именуемые древне<удалено цензурой – см.приложение «Материалы суда»>, жившие в каменном веке² и залучённые в плен египетский. Они стали храмовыми, а не государственными рабами и не рабами частных лиц: т.е. стали собственностью иерархии хранителей знаний и навыков, именуемой по-прежнему «жречеством» безо всяких к тому оснований в их последующей деятельности.

Потом, в ходе синайского “турпохода”, на основе этого «этнографического материала» была выведена особая порода людей — носителей библейской доктрины. Она исторически развилась в современное нам <удалено цензурой>, вобрав в себя на протяжении веков и множество прозелитов (иноплеменников, принявших иудаизм, — подчас целые племена, как то было с хазарами).

И если ветхозаветно-талмудический иудаизм многократно утверждает, что «народы Земли» — суть животные в человеческом обличье, то это можно понимать как знак того, что хозяевам иудаизма издревле было известно о количественном преобладании в «народах Земли» животного строя психики в ранее определённом смысле этого термина (см. конец раздела 3.4 главы III). Но и назначенным Библией на должность расы “господ” гордиться тоже нечем: иерархия знахарей древнего Египта выводила исторически реальное <удалено цензурой> точно так же, как ныне выводят породы скота, *наперёд* задавшись вполне определёнными требованиями. Для осуществления задуманного мирового проекта, <удалено цензурой> в целом должно было удовлетворять двум основным тактико-техническим требованиям:

- чтобы в нём количественно преобладал строй психики *биоробота автономного* и *биоробота дистанционно управляемого* средствами экстрасенсорики, в котором культурно обусловленные программы поведения подавляют инстинкты, что в массовой статистике должно обеспечить превосходство большинства индивидов-биороботов над индивидами носителями животного строя психики *в процессах*

¹ Термин почёрпнут из каких-то писаний нынешних демократов.

² Как повествует Ветхий Завет, обрезание делалось каменными ножами: «Тогда Сепфора, взяв каменный нож, обрезала крайнюю плоть сына своего и, бросив к ногам его, сказала: ты жених крови у меня» (Исход, 4:25).

конфликтования достаточно большой продолжительности, в которых преобладающие при животном строе психики инстинктивные **краткосрочные** программы поведения утрачивают эффективность. В последствии достигнутый успех в этой области породил воззрение об особом интеллектуальном и культурном — *сверхчеловеческом* — превосходстве **<удалено цензурой>** над прочими.

- чтобы хозяева глобального проекта и их потомки могли скрыться в социальной среде этой расы “господ” после того, как проект будет развёрнут в международных масштабах, а народы, в которых количественно преобладает животный строй психики, окажутся управленчески зависимыми от “господ” на основе внедрённой им библейской культуры. Возможно, что некоторым образом была обеспечена и генетическая несмешиваемость хозяев проекта с их **<удалено цензурой>** коконом-биороботом. Во всяком случае газета “Новый Петербург”, 06.02.1997 в статье “Все равнины от одного предка” сообщает следующее: «Группа исследователей из Израиля, Канады, Англии и США, проведя большую работу, опубликовала её результаты в журнале «Nature». Изучив наследственный материал раввинов в общинах евреев-ашкенази (Центральная и Восточная Европа) и сефардов (Южная Европа), они убедились, что все священники, даже издавна разделённых сообществ, действительно происходят от одного предка по мужской линии. Генетическая разница между священниками и их паствой в местной общине намного больше, чем разница между раввинами отдалённых друг от друга диаспор».

На протяжении всей последующей истории действительным хозяевам **<удалено цензурой>** неоднократно приходилось выбраковывать множество особей, генеалогических линий и почти целых стад биороботов для того, чтобы **<удалено цензурой>** неизменно удовлетворяло высказанным только что двум важнейшим тактико-техническим требованиям к инструменту агрессии.

Последняя такого рода выбраковка **<удалено цензурой>**, “одичавших” с точки зрения их хозяев, была названа «холокостом»; она была вызвана стремлением множества **<удалено цензурой>** в Европе эмансипироваться в тех народах, среди которых они жили; то есть осознанным или бессознательным их стремлением стать такими же, как и все остальные люди.

Высказанное утверждение о цивилизаторской миссии и средствах её осуществления многим может показаться диким, но тем не менее,

VIII. Что стало ясно позднее

если обратиться к публикациям на темы загадок истории, к монографиям класса «Всемирная история», школьным и вузовским учебникам, написанным без каких-либо “дурацких шуток” на основе интерпретации данных археологии и уцелевших хроник, то можно увидеть весьма специфические особенности такого рода публикаций.

- Практически все без исключения мифы региональных цивилизаций древности говорят о том, что их возникновение обусловлено пришельцами из-за моря (или из космоса), просветителями, которые учили дикарей собирателей и охотников земледелию, ремёслам, основам государственного управления. Потом цивилизаторы либо умерли или были убиты, либо покинули своих подопечных; иногда в этом устранении пришельцев-цивилизаторов принимали участие злые “боги”, также стремившиеся осуществить цивилизаторскую миссию, став преемниками добрых “богов”, её начинавших.
- На протяжении всей истории многие мыслители выявляли глобальное надгосударственное управление на основе общеизвестных фактов, которые культивируемый исторический миф представляет как не связанные друг с другом безпричинные диковинки или совпадения случайностей, никоим образом не влияющие на жизнь большинства: «Ну бред: Антарктида на карте XV века за три столетия до открытия её Ф.Ф.Беллинсгаузеном и М.П.Лазаревым, но тебе-то в XXI какое до этой карты дело? — учиться, работать и тому подобное надо, а не ерундой заниматься». Такого рода факты выявления глобального управления зафиксированы в литературе нынешней цивилизации: от новозаветных сообщений о «князе мира сего», который распределяет власть над государствами, предложив её как-то раз и Христу¹; до современных нам научных строго

¹ Как утверждают, греческие тексты Нового Завета приводят ответ Христа “князю”: «Иди за мной...», — отличный от известного по господствующим русскоязычным и западным текстам: «Отойди от Меня, сатана...» Аналогичный по смыслу ответ: «Иди за мной, сатана...», — содержится в церковнославянском тексте Нового завета (Матфей, 4:10) в “Острожской Библии” первопечатника Ивана Фёдорова, что явно указывает на отношение Христа к “князю” как к аферисту, которому Иисус предоставляет своим ответом возможность исправиться. Это подрывает церковную доктрину о реальной власти «князя мира сего», подтверждая кораническое утверждение о предназначении человека быть наместником Божьим на Земле, и об отсутствии у сатаны какой бы то ни



документированных монографий, таких как книга американского политолога Ральфа Эпперсона “Введение во взгляд на Историю как на Заговор” или откровений Рерихов о многовековой деятельности Мирового правительства¹.

- Культивируемый же исторический миф всякий раз выявленное глобальное надгосударственное управление, выражающееся в поддержании “элитарно”-невольничьих порядков, в прошлые века приписывал либо Богу, либо дьяволу, назначенному

было реальной власти над людьми за исключением тех, кто сам по своему злонравно избрал его для себя господом.

Направленность же изменения текста в русскоязычной Библии со времён Ивана Фёдорова, говорит сама за себя и не в пользу “русской” “православной” церкви.

«Международное Правительство никогда не отрицало своё существование. Оно не обнаруживало себя манифестами, но действиями, которые не упущены даже официальной историей. Можно назвать факты из французской и русской революции, а также из англо-русских и англо-индийских сношений, когда самостоятельная рука извне изменила ход событий. Правительство не скрывало наличия послов своих в разных государствах. Конечно, эти люди по достоинству Международного Правительства никогда не прятались. Наоборот, они держались на виду, посещали Правительства и были замечены множеством людей. Литература охраняет их имена, приукрашенные фантазией современников.

Не тайные общества, которых так боятся Правительства, но явные лица, посылаемые указом Невидимого Международного Правительства. Каждая подложная деятельность противна международным задачам. Единение народов, оценка созидательного труда, а также восхождение сознания утверждаются Международным Правительством самыми неотложными мерами. И, если проследить мероприятия Правительства, то никто не обвинит его в бездействии. Факт существования Правительства неоднократно проникал в сознание человечества под различными наименованиями.

Каждый народ посещается лишь один раз. Посольство бывает лишь один раз в столетие — это закон Архатов. Устремление явления Невидимого Правительства подлежит соотношению мировой эволюции, почему в основу заключений полагаются точные математические расчёты. Нет личного желания, но непреложность законов материи. Не хочу, но знаю. И потому решение при волнении потока всё же неизменно.

Можно взойти на гору с севера или с юга, но само восхождение остаётся неизменным» (“Агни Йога”, Самара, изд. 1992 г., т. 1, стр. 292 — “Знаки Агни Йоги”, п. 32).

VIII. Что стало ясно позднее

хозяевами мифа на должность «князя мира сего», а иные клеймил как шизофрению. При этом хозяева мифа тщательно убирали из учебной литературы по истории сообщения о такого рода фактах, как карты Пири Рейса, о древнеегипетских и прочих «исторических аномалиях», а также и информацию о деятельности орденов и прочих систем посвящения, осуществлявших надгосударственное управление в соответствии с их концепцией реставрации Атлантиды. Наиболее ярким примером последнего являются Ветхий и Новый заветы в их исторически сложившихся редакциях — в прошлом обязательное поучение для всех, — в котором “жречество” Египта и члены Синедриона представлены исключительно как частные лица, свободные в своём поведении и никоим образом не связанные по рукам и ногам дисциплиной иерархий систем посвящения и распределения власти, что противоречит реальной практике деятельности такого рода структур, очевидной и в наши дни по деятельности иерархии церквей и партий (например КПСС, КПРФ).

- Если обществу и предлагается “альтернатива” господствующему историческому мифу, то это нечто вроде теории «пассионарности» Л.Н.Гумилёва, где все неприятности — «закон природы, за который люди моральной ответственности не несут»; либо предложение опеки извне живущими среди людей «добрыми пришельцами», чья опека должна заменить собой прошлую и нынешнюю опеку «злых пришельцев» из космоса; либо предложения бездейтельно, *не противясь злumu*, покорно властям «уповать на Бога».
- Ясно, что монографии класса «Всемирная история» могут быть двух видов: во-первых, описание глобального исторического процесса, как единого целостного процесса, объёмлющего взаимосвязями множество региональных исторических процессов; во-вторых, описание всей совокупности региональных исторических процессов практически без какой-либо связи между ними, что исключает видение целостного глобального исторического процесса теми, кто не способен *чувствовать и осмысливать жизнь общества самостоятельно*.

Все выше перечисленные особенности учений класса «Всемирная история» в совокупности обеспечивают определённую запрограммированность поведения в обществе носителей животного строя психики и носителей строя психики биороботов, что обеспечивает их социальное поведение, при котором они не видят

тирании надгосударственного глобального управления и его очередных и долговременных целей, либо относят все эти процессы исключительно к *непостижимому “божьему промыслу”*.

Все «Всемирные истории» нынешней цивилизации принадлежат ко второму виду, в котором *за деревьями леса не видно*: множество локальных процессов, но нет целого. В результате этого большинство их читателей имеют неадекватное представление об особенностях общественного управления в государствах, принадлежащих региональным цивилизациям, и пребывают во мнении, что надгосударственное управление, а тем более внутрисоциальное управление глобальным историческим процессом отсутствует и он протекает сам по себе, случайным образом, а не в направлении вполне определённых целей управления. А неэффективность Лиги наций и ООН только убеждают его в правоте мнения о невозможности глобального управления, хотя он пытается разсуждать о возможности и невозможности глобального внутрисоциального управления на основе весьма превратных понятий об *управлении вообще*.

Отсутствие же у него понятий об *управлении вообще* действительно не позволяет разсуждать о возможности или невозможности осуществления весьма специфического глобального внутрисоциального управления, что он и отождествляет с истинностью мнения об отсутствии такого внутрисоциального управления в виду якобы “его принципиальной невозможности”.

Так культивируется исторический миф о безцельном, неуправляемом течении глобального исторического процесса от каменного века до наших дней, вопреки множеству исторических фактов, которые говорят о том, что изначально в глобальном историческом процессе имеет место цивилизаторская миссия, а то и не одна, каждая из которых преследует вполне определённые и во многом взаимно исключаящие глобальные цели.

В частности, если на склонах Арарата действительно сохранился древний корабль, то сокрытие информации о нём — лежит в русле попыток скрыть цивилизаторские миссии в истории нынешней цивилизации; если же предпринята фальсификация, т.е. на склонах Арарата нет ничего подобного, и потому действительно показать нечего, то идёт накачка библейского исторического мифа, на основе которого осуществляется реставрация демонических порядков прошлой глобальной цивилизации, погибшей в катастрофе.

VIII. Что стало ясно позднее

Возражения же против целесообразно управляемого на внутрисоциальном уровне характера течения глобального исторического процесса носят истерический характер, а при возможности — характер беспощадных репрессий против тех, кто придерживается этого мнения. Но никто и никогда не брался за то, чтобы показать:

- лживость сообщений о гибели Атлантиды;
- подлог раннесредневековых карт с изображением Антарктиды и обеих Америк (карта Пири Рейса — не единственная¹);
- фальсификацию обелисков на Луне, план расположения которых согласно фотографиям “Лунар орбитер 2”² зеркально повторяет план расположения пирамид в Гизе в Египте и т.п., поскольку обширный фактологический материал такого рода, распределённый хронологически на всём протяжении истории нынешней глобальной цивилизации, даже в случае его подлога является выражением глобального надгосударственного управления, но несколько отличного от того, о котором преимущественно идёт речь в настоящей работе.

Поскольку систематические действия, как минимум по неафишированию, а как максимум по сокрытию глобального надгосударственного внутрисоциального управления и определённой цивилизаторской миссии не безцельны, то это приводит к вопросу о характере взаимоотношений цивилизаторов и цивилизуемых.

Как известно из истории, отношения «отсталых» и «носителей прогресса» уже олицетворены двумя эпизодами общения «цивилизованных» и «дикарей»:

¹ Более подробно см. Г.Хэнкок “Следы богов”, гл. 1.

² В СССР эти фотографии были опубликованы в журнале “Техника — молодёжи” № 5, 1969 (см. архив по ссылкам:

http://technica-molodezhi.ru/docs/Archive/TM_05_1969

или <http://www.netbook.perm.ru/tm4.html>). В том же журнале в 1960-е годы в серии “Антология таинственных случаев” было опубликовано изрядное количество информации, разрушающей исторический миф, который навевала в то же самое время школьная и вузовская программа по истории. В одном из номеров были опубликованы и карты Пири Рейса (1513 г.) с изображением Антарктиды безо льда. Правильность изображения береговой черты на них была подтверждена сейсмической разведкой спустя несколько лет после обращения науки в XX веке к анализу этих карт.

- английского капитана Дж.Кука (1728 — 1779), «дикари» быстро съели, и, как всякий обед, начисто забыли, если не к ужину, то к следующему обеду¹;
- Н.Н.Миклухо-Маклай (1846 — 1888) несколько лет жил среди папуасов, а спустя более ста лет в том народе его всё ещё помнят и именем его называют детей.

Есть основания полагать, что столь различная судьба двух исследователей обусловлена не столько разнокачественностью «дикарей», сколько разнокачественностью тех цивилизаторских миссий, в осуществлении которых участвовал каждый из них. Как известно, Великобритания в течение нескольких столетий создала глобальную колониальную империю, в которой первосортным человеком признавался только англосакс, а на коренное население Австралии ещё во второй половине XIX века устраивались охоты, как на диких зверей; и даже потомки голландцев не были признаны за первосортных людей в ходе англо-бурской войны.

Это означает, что по существу Дж.Кук пал жертвой самообороны от агрессивно злобных цивилизаторов. В.С.Высоцкий, будучи наркотизированным и потому извращённо понимающим биороботом, с абстрактным гуманизмом которого многие его почитатели носятся последние двадцать лет, как дурни с писаной торбой, словами песни, посвящённой этому эпизоду “За что аборигены съели Кука?... — молчит наука”: «метнул *ГАДЮКА* — и нету Кука», — тем самым выразил свою покорность и принадлежность той же цивилизаторской миссии, которой принадлежал и съеденный Дж.Кук.

Однако приведённые примеры относятся к личностному общению представителей разных культур. Но в истории нынешней глобальной цивилизации имело место становление одной из региональных цивилизаций, памятное и всем прочим региональным цивилизациям. Речь идёт о коранической цивилизации, в которой того человека, что исполнил цивилизаторскую миссию, тоже вспоминают с благодарностью и глубоким уважением. Причём следует иметь в виду, что Мухаммад осуществлял цивилизаторскую миссию не таясь,

¹ Если быть более точным, то в отчёте об одном из последующих русских кругосветных путешествий всё же сообщается о старике островитянине, который гордился тем, что он «является вместилищем большого пальца правой ноги капитана Кука». Но эту память о старом обеде скорее всего поддерживали последующие посетители Гавайев, проявлявшие интерес к судьбе капитана Кука.

VIII. Что стало ясно позднее

во всех случаях определённо называя, что именно есть Добро, а что — Зло в конкретных обстоятельствах в жизни общества. Иными словами, он осуществлял цивилизаторскую миссию, отличную от той, в которой со времён каменного века “раса господ”, не будучи способной к явному господству над рабами, старается осуществить скрытное господство, маскируемое от тех, кому они стремятся навязать рабскую долю. Осуществление цивилизаторской миссии, к которой принадлежал Мухаммад, явной альтернативы библейской доктрине восстановления Атлантиды, также можно проследить с добиблейских и с допотопных времён.

Всё это — с учётом *коранических сообщений* — означает, что прошлая глобальная цивилизация была уничтожена Свыше¹ вовсе не для того, чтобы спустя сколько-то тысяч лет наследники правящей “элиты” Атлантиды возобновили в глобальных масштабах прежние расовые “элитарно”-невольничьи порядки, назвав их «новым мировым порядком». Иными словами, нынешняя глобальная цивилизация, образованная совокупностью региональных цивилизаций, представляет собой длительный по отношению к продолжительности жизни поколения *переходный процесс* от объективно порочной античеловечной Атлантиды к *цивилизации человечности всех*. В этом переходном процессе имеет место не только известная по господствующему историческому мифу смена общественно-экономических формаций, но и менее заметное изменение распределения населения в зависимости от *строения психики индивидов*, составляющих общество.

В связи с этим придётся более подробно рассмотреть тематику, затронутую в конце раздела 3.4 достаточно общей теории управления. Многим известна легенда о греческом философе Диогене (около 400 — около 325 гг. до н.э.), который, как повествует легенда, жил в бочке, днём ходил по городу с фонарём, а на вопрос «зачем ему днём фонарь?» отвечал просто: «Ищу человека...»².

Эта легенда веками кочует из одного учебника в другой, но и по сию пору Диогена, многие о нём наслышанные, воспринимают в качестве «городского сумасшедшего» древнего Синопа, подобно

¹ Предоставлением ей возможности погибнуть в Божеском пощении.

² Чтобы не привлекать внимание к проблеме, “Энциклопедический словарь”, откуда мы взяли даты его жизни, этот ответ не привёл, но видимо, в целях борьбы с национализмом отметил, что Диоген считал себя «гражданином мира», т.е. Космоса, по-гречески «космополитом».

тому, как в начале этого века в качестве «городского сумасшедшего» уткнувшиеся каждый в свой огород обыватели города Калуги воспринимали К.Э. Циолковского. Диоген же вышел на действительно важный вопрос в жизни общества.

Его суть состоит в том, что поведение особи биологического вида, называемого ныне Человек Разумный, подчас безо всяких к тому оснований в поведении большинства представителей этого вида, строится на основе взаимодействия:

- врождённых инстинктов и безусловных рефлексов,
- бездумной автоматической отработки привычек и освоенных навыков поведения в ситуациях-раздражителях,
- разумной выработки своего поведения на основе памятной и вновь поступающей информации,
- интуиции, выходящей за границы инстинктивного и разумного, рекомендации которой впоследствии могут быть поняты разумом.

Хотя в психике всех людей всё это так или иначе присутствует, но у разных людей эти компоненты по-разному взаимодействуют между собой. В зависимости от того, как все эти компоненты иерархически организованы в психике индивида, можно говорить о строе психики каждого из них. Можно выявить следующие основные типы строя психики индивидов:

- ⇒ *Есть люди, чьё поведение подчинено инстинктам, а разум обслуживает инстинктивные потребности и пытается приспособить к этому служению интуицию.*
- ⇒ *Есть люди, чей разум служит инстинктам, но которые систематически отвергают свои интуитивные прозрения, либо они лишены интуиции.*
- ⇒ *Есть люди, чей разум не является невольником инстинктов, но упиваясь своей независимостью от них, отвергает интуитивные прозрения, либо они её лишены.*
- ⇒ *Есть люди, чей разум в своём развитии опирается на инстинкты, кто прислушивается к интуитивным прозрениям и строит своё поведение на этой основе.*

Но и это ещё не всё. Индивидам, образующим общество и его подмножества, свойственно порождать коллективную психическую деятельность и эта коллективная психическая деятельность может быть в общем-то всего двух видов:

- в одном случае к ошибкам, совершённым одним индивидом, добавляются ошибки совершаемые другими. Ком множества их

VIII. Что стало ясно позднее

ошибок растёт и угнетает общество до тех пор, пока оно не сгинет под их гнётом, либо же пока оно не начнёт порождать коллективную психическую деятельность второго вида.

- во втором случае ошибки, совершённые одним индивидом, устраняются и компенсируются другими, но при этом каждый заботится о том, чтобы самому совершать меньшее количество ошибок, чтобы не обременять других необходимостью устранения их последствий.

Но кроме того индивиды могут различаться и по взаимоотношениям их индивидуальной психики с порождаемой ими коллективной. При этом индивид:

- либо подневолен коллективной психической деятельности и тогда это — стадность;
- либо он свободный соучастник коллективной психической деятельности, но при этом по отношению к одной стадности он, возможно, выступает в качестве пастуха, будучи не свободным в каком-то ином качестве. Также следует иметь в виду, что и «стадность», и «коллективная свобода», в зависимости от характера информационных процессов в них, могут порождать как «лавину бедствий и ошибок», так и некоторое безошибочное функционирование коллектива в целом.

Это означает, что теоретические знания и освоенные практические навыки (теоретически формализованные и неформализованные) — только «приданое» к строю психики индивида. Иными словами, человеческое достоинство выражается не в образовании, знаниях и навыках, а в определённом строе психики. Кроме того, хотя многие индивиды на протяжении всей своей жизни пребывают при одном каком-то строе их психики, но многие другие на протяжении жизни изменяют строй своей психики необратимо и неоднократно; также многочисленны и те, чей строй психики неоднократно, но обратимо изменяется даже на протяжении одного дня, а не то чтобы в течение их жизни.

Также разнообразно и порождение коллективной психики множествами индивидов: есть индивиды, чей вклад в коллективную психику всегда направлен к тому, чтобы преобразовать её в «лавину ошибок и бедствий» вне зависимости от их воли и намерений; есть индивиды, которые всегда работают на поддержание безошибочного лада; есть индивиды, которым свойственно и то, и другое — в зависимости от их настроения в данный момент времени, внешних обстоятельств и персонального состава их окружения.

Есть две точки зрения. Одна утверждает, что все особи вида Человек разумный, вне зависимости от обстоятельств происхождения и их достижений в области личностного развития — люди. Другая утверждает, что в качестве людей состоялись только те, кто обладают теми или иными определёнными качествами: происхождением от предков, врождёнными свойствами, освоенными навыками и знаниями и т.п. Все же остальные, ими не обладающие, в качестве людей не состоялись.

Вторая точка зрения, хотя она и неприемлема многим, однако, имеет под собой реальные основания, которые недопустимо игнорировать в жизни ни в личном общении, ни тем более в политике, затрагивающей жизнь многих поколений. В обществах нынешней глобальной цивилизации реально присутствуют *благонамеренные нетерпеливцы*, которые проявляя этот специфический вид дурости, собираются в стаи. Когда такие стаи, идя напролом, обретают государственную или иную власть над обществом и начинают осуществлять свой абстрактный гуманизм под лозунгом всеобщего равенства прав, предоставляемых «прямо сейчас», то это выливается в лавину всевозможного злодейства потому, что различия в строе психики индивидов всё-таки реально существуют. Эти различия в строе психики порождают взаимно исключающее понимание каждым из множества индивидов конкретного добра и конкретного зла, либо отсутствие вообще какого-либо определённого понимания таковых. Это выливается во внутриобщественные конфликты множества человекообразных животных, биороботов, своевольно демонических индивидуалистов, и состоявшихся в каждую историческую эпоху людей, в совокупности составляющих общество¹.

Такого рода конфликты, обусловленные различием в поведении, в котором выражается каждый из существующих в обществе строев психики, подавляются или устраняются институтами общественного самоуправления разного рода средствами: «навеять сон», искусственно создать интересы для конфликтующих групп вне сферы конфликта, физически изолировать от общества или уничтожить одну или более сторон, участвующих в конфликте.

¹ Общества же в их историческом развитии отличаются одно от другого не только культурным своеобразием каждой эпохи, но и пропорциями, в которых в нём представлены ранее названные психические типы и их подтипы.

VIII. Что стало ясно позднее

Если различать в жизни строй психики индивида в ранее оговорённом смысле этого термина, в каждом из множества *рассмотренных ранее вариантов*, то под давлением выявляющихся обстоятельств придётся отказаться от мнения о том, что все особи вида Человек Разумный уже фактом принадлежности к этому биологическому виду состоялись в качестве людей.

Но, чтобы не свернуть себе же шею в умопомрачении отрицания достоинства человека за кем-либо из людей, со второй точки зрения тоже необходимо определиться конкретно. Прежде всего необходимо отметить, что отрицание человеческого достоинства по признаку происхождения от определённых предков, освоенных им в жизни навыков и знаний, не подтверждается исторически.

Кастовая система, определявшая якобы меру человеческого достоинства всех индивидов в обществе, рухнула, даже если изначально кто-то правильно и распределил людей по кастам в зависимости от их способностей и навыков. В семьях высших каст рождались те, кто не мог освоить *самодисциплину*, навыки и знания, необходимые для деятельности в обществе; вырос так, что не обладал личными качествами, некогда положенными в основу кастового деления; а в семьях низших каст рождались те, кто вырастая обладал личными качествами, провозглашёнными в качестве неотъемлемого свойства высших каст; рождались те, кто мог освоить “высшие” знания и навыки, но кому “высшие” касты не позволяли, отрицая их право на это по признаку происхождения. *Касты по существу* смешались, хотя сохранились *касты по форме* и «наступила Кали-Юга».

Потом примерно так же рухнул рабовладельческий и сословный строй, где не было непроходимых кастовых границ, где сословные границы были проницаемы хотя бы в статистическом смысле: т.е. было общее правило, но имели место и более или менее многочисленные исключения из него.

На всём протяжении истории представители простонародья неоднократно и повсеместно показывали угнетавшим простонародье “лучшим людям”, что и они не лыком шиты и могут делать лучше, чем аристократы практически всё: воевать — Спартак, С.Т.Разин, Е.И.Пугачёв, С.О.Макаров, М.В.Фрунзе, Г.К.Жуков и многие другие; делать науку — М.В.Ломоносов, Д.К.Максвелл, Т.А.Эдисон; создавать произведения искусства — И.Е.Репин, С.А.Есенин, Г.В.Свиридов; творить большую политику — А.Д.Меньшиков, А.Гитлер, В.М.Молотов, Л.М.Каганович.

Как бы кто ни относился к перечисленным и многим другим представителям простонародья как к *людям*, считая одних изчадиями ада, а других лучшими представителями их народов, но в своих областях деятельности все они действовали, как минимум, не хуже представителей современной им “элиты”. С другой стороны, если обратиться к хроникам, повествующим о делах “выдающихся представителей элиты”, всегда признававшей полноту достоинства человека только за собой, то многие из её представителей понаделали столько мерзостей, что говорить об их достоинстве человека не приходится.

Если же смотреть на организацию психики индивида и его участие в коллективной психике, то многое в этой проблематике выявляется весьма своеобразно.

В общем же, взрослым, вне зависимости от их происхождения, свойственны врождённая и культурно обусловленная составляющие психики. Обе они находят своё выражение в поведении индивида. При этом у разных индивидов и на разных интервалах времени поведение может быть подчинено либо инстинктам, либо социально обусловленным привычкам (как и инстинкты обеспечивающие бездумные автоматизмы поведения), либо разумному творческому миропониманию каждого, либо выходящему за пределы понимаемого: собственной интуиции; водительству Свыше, либо одержимости (в инквизиторском смысле этого слова).

В идеале человек должен быть свободен от одержимости, а всё остальное — инстинкты, привычки, разум и интуиция — в его психике должно пребывать в ладу между собой и вспомоществовать одно другому в обеспечении поведения человека в жизни так, чтобы не было конфликтов с Высшим промыслом¹.

При этом явно, что инстинкты, разум, интуиция — явления разного иерархического порядка в организации поведения человека на основе и в ходе его психической деятельности. На наш взгляд — *для человеческого строя психики* — нормально, если врождённые рефлексы и инстинкты являются основой, на которой строится творчески разумное поведение; нормально, когда интуиция предоставляет информацию, которую возможно понять посредством

¹ Эквивалент для атеистов: не рубить сук на котором сидишь, иначе говоря не разрушать объёмлющие системы в Объективной реальности, от существования которых зависит существование каждого человека и человечества в целом.

VIII. Что стало ясно позднее

интеллектуальной деятельности. То есть для человеческого строя психики индивида нормально, когда в его иерархии интуиция выше разума, разум выше инстинктов, а все вместе они обеспечивают пребывание человека в ладу с биосферой Земли, Космосом и Богом.

Также человеческому строю психики свойственно следующее: человек не является невольником коллективной психической деятельности, а коллективная психическая деятельность носителей человеческого типа строя психики протекает так, что ошибки, совершённые одним устраняются и компенсируются другими и каждый заботится о том, чтобы своими ошибками не обременять окружающих и потомков.

Тем не менее достаточно часто приходится видеть, как разум становится невольником и обслуживает животные инстинкты человека; как разсудочная деятельность превозносится над собой и пытается отрицать интуитивные оценки и даже полностью вытесняет интуицию из психики; как все они вместе, пытаются отвергать Высший промысел, вследствие чего становятся жертвами непреодолимой ими самими ограниченности и одержимости.

Также приходится видеть и то, как одни индивиды предпринимают действия в отношении других с целью извратить строй их психики в направленности к животному или “зомби”¹, чтобы они сами или другие имели возможность паразитировать, эксплуатируя психически изкалеченных в качестве “разумных животных” либо роботов, физиологически во многом идентичных человеку.

Соответственно, если разум отвергает интуицию или служит — как невольник — инстинктам, то это — не человеческий, а животный строй психики.

Встречающийся в настоящей работе термин животный строй психики следует понимать именно в этом смысле: верховенство врождённых животных инстинктов и безусловных рефлексов в совокупности с воспринятыми из культуры общества и бездумно отрабатываемыми в жизненных обстоятельствах привычками поведения (своего рода аналог дрессировки) надо всеми прочими компонентами психики того, кому дано Свыше быть Человеком Разумным.

¹ Иначе говоря, “зомби” это “колбасный тип” психики: «Многие люди подобны колбасам: чем их начиняют, то и носят в себе» — К.Прутков.

При этом следует иметь в виду, что и при животном строе психики интеллект может быть высокоразвитым, а его носитель может быть выдающимся профессионалом в той или иной области деятельности цивилизации¹ (включая и магию), по существу не будучи человеком.

Все эти инстинкты, рефлексy, привычки и пристрастия в поведении людей при животном строе психики срабатывают бессознательно автоматически при соприкосновении индивида с соответствующими внешними раздражителями-обстоятельствами, ситуациями.

Если не мудрствовать лукаво и не начинать описание жизни взрослых и почему-то обособленных от общества и друг от друга индивидов — мужчин и женщин — в отрыве от реальной истории некогда вышедшего из биосферы современного общества; если вопреки этой западной “интеллигентской” традиции начинать с того, что Человек Разумный — один из многих видов в биосфере Земли, то придётся заняться детальным и определённым выявлением того, что в жизни людей обусловлено общебиологическими закономерностями, а что культурой, развиваемой в общественной жизни множества индивидов, проходящих через все возрасты жизни².

Психике каждого взрослого человека свойственна генетически обусловленная (врождённая) составляющая и культурно обусловленная (воспитание и самовоспитание) составляющая. При этом культурно обусловленная составляющая развивается в течение всей жизни на основе свойственной личности врождённой, генетически обусловленной составляющей, а также и на основе культурного наследия прошлых поколений, общего более или менее широкому кругу лиц.

В жизни биологического обоеполого вида Человек Разумный функциональное назначение каждого из полов различно. И это

¹ Иными словами, хотя человеческое достоинство и невозможно без профессионализма в том или ином виде общественно полезной деятельности, но не в профессионализме оно выражается. Достаточно часто высокий профессионал — не человек, а придаток к своему рабочему месту. Иной же, поучающий других о правах человека и гуманизме, ничего другого делать не умеет и не хочет, по какой причине также не является человеком.

² Более подробно см. работу ВП СССР “От человекообразия к человечности” (название первой редакции 1997 г. “От матриархата к человечности...”).

VIII. Что стало ясно позднее

функциональное биологическое различие полов должно находить своё выражение в особенностях врождённых инстинктов мужчин и женщин, и, как следствие, — в культуре общества, которая, будучи по существу *гибким многовариантным* продолжением и оболочкой инстинктивных *однозначных жёстких* программ поведения, является порождением разума многих поколений людей и несёт в себе как “безполые” составляющие, так и обусловленные половыми особенностями людей составляющие.

Если анализировать проблематику взаимоотношения полов в нынешней цивилизации под этим углом зрения, то результат окажется для многих неожиданным:

Вопреки неоспоримой видимости патриархата как господствующего типа общественных отношений, если не в подавляющем большинстве стран Мира, то, по крайней мере, в обществах, в основе культуры которых лежит Библия, господствует матриархат в скрытной его форме¹.

Всякое общество, в котором есть аналог пословицы “Никто не герой перед своей женой” и выражающие ту же суть анекдоты², живёт в матриархате. Матриархат в прошлой истории становления нынешнего человечества обусловлен генетически запрограммированным набором инстинктов особой каждого из полов.

¹ Надо отдать должное: на то обстоятельство, что животные инстинкты женщины довлеют над нынешней цивилизацией, в 1992 — 1993 гг. прямо было указано в публикациях Богородичного центра возрождения христианства, против которого сразу же ополчилась официальная православная церковь, и который сразу же попытались ослабить в качестве “тоталитарной секты”, не отделив зёрен от плевел.

² Например: *Король прослышал, что все мужчины в его королевстве боятся своих жён. Чтобы проверить, так ли это, он повелел собраться всему мужскому населению столицы на площади перед дворцом. Когда мужчины собрались, он приказал, чтобы все, кто боится своих жён, отошли от дворца, а те кто не боится жён, — приблизились ко дворцу. В итоге перед дворцом оказался всего один мужчик. Король его спросил, действительно ли он не боится жены, и получил ответ, что тот очень боится, но перешёл на эту сторону площади, потому что жена запретила ему быть там, где собирается много мужчин, из опасения, что все мужчины вместе вовлекут его в какую-нибудь попойку или драку.*

Если смотреть на процесс жизни биологического вида в биосфере, то в нём главное — воспроизводство поколений. Это касается всех видов, в том числе и Человека.

Особенность Человека в том, что ему Свыше дано быть Разумным и предоставлена свобода воли, в основе которой лежит свобода осмысленного выбора своей линии поведения в Объективной реальности. Разум порождает культуру — всю генетически ненаследуемую информацию, передаваемую в обществе от поколения к поколению в их преемственности; но, кроме культуры, человеку свойственны и врождённые программы поведения — разного рода безусловные рефлексy и инстинкты, о которых тем, кто намеревается осуществить себя в качестве *человека состоявшегося*, а не **человека потенциального (каким он является от рождения)**, в нынешней цивилизации забывать недопустимо.

На тех этапах развития *нынешнего* человечества, когда *каждый* человек больше получал от природы непосредственно, чем опосредованно через систему общественных отношений, можно считать, что культура была не развита по сравнению с нынешним временем, когда многие “живут” в полностью искусственной среде обитания и непосредственно от природы не получают почти ничего, кроме воздуха. И, соответственно, в начале становления нынешней цивилизации по завершении предшествовавшей глобальной катастрофы, врождённые инстинкты играли существенно большую роль в жизни вида *Человек потенциально Разумный*, нежели культура¹. Поскольку функциональная нагрузка мужчины в обеспечении жизни биологического вида в таких условиях — обеспечение жизни и деятельности матерей, непосредственно взращивающих потомство, то мужские половые инстинкты

¹ В частности, плодovитость для поддержания численности популяции (племени) значила гораздо больше, чем успехи медицины. На этапе же развитой культуры крах медицины способен опустошить целый континент, как то было в средние века, когда чума несколько раз выкашивала практически всё население Европы; эпидемия гриппа “испанки” по завершении первой мировой войны унесла около 20 миллионов человеческих жизней — больше чем сами военные действия.

В перспективе очередной крах медицины — безуспешность борьбы с генетическими болезнями и разнородным иммунодефицитом, всплеск которых вызван прошлыми “успехами” медицины и нездоровым образом жизни цивилизации, разрушающей биосферу, частью которой является её население.

VIII. Что стало ясно позднее

сформированы так, что, блокируя программы полового поведения заячьего типа «наше дело не рожать (а тем более и не воспитывать...) — сунул, вынул и бежать...», поставили мужчину в психически подчинённое по отношению к женщине положение. Это генетическое наследие прошлого сохранилось во многом до наших дней, поскольку культура, развиваемая на такой психической основе, — во многом продолжения и оболочки программ инстинктивного поведения.

Иными словами, в системе «матери - дети - мужа (не обязательно отца)», выстроена генетически обусловленная инстинктивная система соподчинения поведения разнополых и разновозрастных индивидов: мать в поведении непосредственно ориентирована на удовлетворение жизненных потребностей ребёнка в первые годы его жизни, пока он не способен жить без стороннего обслуживания; мужчина через половые инстинкты привязан к женщине и подчинён женщине¹ (не обязательно единственной, но может быть и многим — по-кобелячьи), а тем самым психически опосредованно ориентирован на удовлетворение потребностей ребёнка (возможно, что и рождённого и не от него), а также и матери.

Но поскольку во времени поведение женщины статистически преобладающе ориентировано на полосу “Настоящее” на рис. 7, то психологическая зависимость мужчины от женщины через половые инстинкты создаёт условия, в которых, если женщине свойственен сиюминутно ориентированный деспотизм, то он подчиняет сиюминутности и мужское поведение, возможно, что само по себе ориентированное на иные хронологические интервалы, чем в психику мужчины женщина вносит разлад, обрекая его на повышенную болезненность и ущербность жизни.

* * *

¹ И на этой психической подчинённости мужчины женщине через половые инстинкты основан институт постельной политики, предопределяющий публичную политику. Насколько в нём свободна постельно-политическая деятельность в выборе секс-партнёра публичного политика, политических целей и стратегии их осуществления, это уже другой вопрос. В частности, если бы под Святослава не подсунили дочь хазарского раввина Малку их сына, — князя Владимира Крестителя — в истории не было бы. Хозяевам библейского проекта пришлось бы искать иные пути к заражению Руси византизмом, и более чем тысячелетнего библейского духовного рабства могло бы и не быть.

На рис. 7 показано распределение мужчин и женщин по расположению во времени целей, ориентируясь на осуществление которых, мужчины и женщины строят своё поведение вне зависимости от того, осознают они хронологическую ориентацию их деятельности или нет. Рисунок — схематичный, а не масштабный: то есть на нём показаны только характерные отличия статистик, описывающих типы *психики мужской и женской составляющих* человеческого общества, но не численные значения каждой из групп мужчин и женщин, ориентирующих своё поведение на тот или иной интервал, расположенный на оси времени. На оси времени от глубокого прошлого до весьма отдалённого будущего также нет единиц измерения.

Тем не менее, на рисунке можно видеть три интервала на оси времени, весьма отличных один от другого по численному преобладанию в них мужчин и женщин. Назовём их условно “Прошое”, “Настоящее”, “Будущее”.

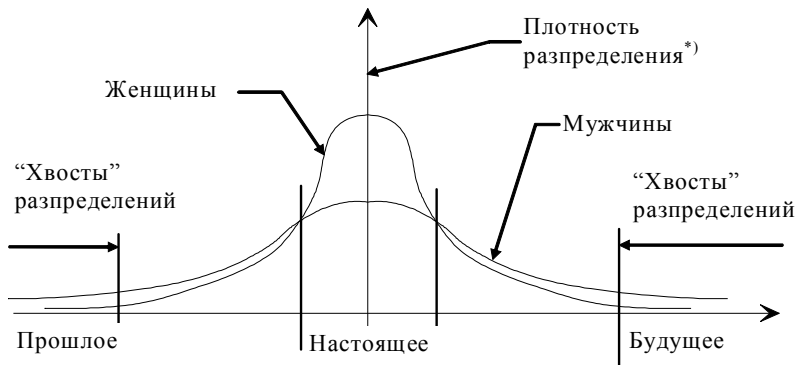

*) Плотность распределения это: Численность попавших в интервал на горизонтальной оси (времени), отнесённая к длине этого интервала, при устремлении длины интервала к нулю. Соответственно, площадь под каждой из кривых плотностей распределения равна 100-процентной численности мужчин либо женщин в некотором масштабе.

Рис. 7. РАЗПРЕДЕЛЕНИЕ МУЖЧИН И ЖЕНЩИН ПО РАЗПОЛОЖЕНИЮ ЦЕЛЕЙ ИХ ПОВЕДЕНИЯ НА ШКАЛЕ ВРЕМЕНИ

VIII. Что стало ясно позднее

“Настоящее” — это та область, в которой сосредоточились те, кто, образно говоря, “живёт сейчас”¹: сегодня доделывает то, что следовало завершить ещё вчера; что-то делает сегодня на сегодня и “ищет зонтик на завтра потому, что пообещали дождь”.

В этой категории довольно много людей, которые в “Настоящем” не думают о том, что ныне они пожинают плоды своих прошлых поступков и бездействия; а также не думают о том, что совершаемое ими ныне принесёт свои плоды в будущем. Это бессмысленное отношение к прошлому и к будущему приводит к тому, что многие из них *по своему дурному нраву* в прошлом посеяли то, что неприемлемо для них сейчас, а сейчас сеют то, что будет неприемлемо для них в будущем.

При этом — в силу общности и целостности мира для всех людей — с дурными последствиями их безоглядности и непредусмотрительности так или иначе приходится сталкиваться не только им самим, но и многим другим.

В общественной жизни эта полоса “Настоящее” на оси времени занимает интервал примерно от “две недели тому назад” до “спустя две недели” и включает в себя разного рода оперативную реакцию на поступающую житейскую информацию, которая утрачивает значимость примерно в течение двух — трёх недель для подавляющего большинства людей.

Интервалы “Прошлое” и “Будущее” математически идентичны в том смысле, что это — “хвосты” распределений. В правом и левом “хвостах” в совокупности сосредоточена весьма малая доля статистики: в общей сложности в пределах 3 — 5 % от общего количества наблюдаемых единичных явлений. Но, как заметил К.Прутков, от малых причин бывают большие последствия.

В “Прошлом” попали те, кого А.С.Грибоедов в “Горе от ума” охарактеризовал словами: «Сужденья черпают из забытых газет времён очаковских и покоренья Крыма». Это те люди, которые пытаются втащить в настоящее не то, что нормы вчерашнего дня, а нормы прошлого века или даже прошлых тысячелетий. В политике они являются действительными реакционерами и ретроgrадами.

¹ “Живи настоящим!” — лозунг из рекламы фотопродукции фирмы “Полароид”. Если бы эта фирма следовала предложенному ею лозунгу, то она давно бы вылетела в трубу и была бы забыта. Но эта рекомендация — ненавязчиво безупречна для программирования психики конкурента, чтобы убрать его с дороги. Не живите настоящим, но живите всегда! — это лучше.

В “Будущее” попали те, в чьём поведении преобладает индивидуальная и коллективная деятельность, плоды которой возможны в весьма *отдалённом* — *по меркам бытовой повседневности* — будущем: спустя годы, десятилетия, столетия, тысячелетия.

Следует сделать особую оговорку: распределения представлены в привязке целей поведения ко временным интервалам, а не по критериям Добра и Зла, Хорошо либо Плохо. Опыт истории показывает, что в прошлом не всё было плохо, в сравнении с настоящим, и в будущем не всё будет столь хорошо, как это представляется, опять же с точки зрения осуществления сегодняшних идеалов. И хотя, известно утверждение: “Что ни делается — всё к лучшему”, — тем не менее, в обществе есть дальновидные злодеи¹, которые по характеру их деятельности попадают в группу “Будущее”. То есть от бессознательного и во многих смыслах правильного автоматизма восприятия “Будущее” = “хорошо”, “Прошлое” = “плохо” по отношению к рассматриваемому рисунку следует отстроиться.

Рис. 7 интересен тем, что показывает качественные различия в ориентации поведения, обусловленные свойствами психики мужской и женской составляющих общества: то есть в ориентации поведения множества мужчин и множества женщин, а не в ориентации поведения конкретного отдельно рассматриваемого человека, который вне зависимости от его пола может реально принадлежать всякому интервалу на оси времени. В полосе “Настоящее” женщины численно преобладают над мужчинами, а в “хвостах” распределений наоборот: мужчины численно преобладают над женщинами. Но эти особенности распределений полов по хронологической ориентации поведения их представителей выражаются во множественных явлениях жизни общества. Эти особенности психики полов проявляются как в общественной жизни в целом, так и в политике.

Инстинкты и их продолжения и оболочки, свойственные культуре, представляют собой краткосрочные по отношению к продолжительности жизни программы поведения. Поэтому в горбе

¹ Но приведённое утверждение всё же справедливо, поскольку сопутствующие деятельности злодеев заранее непредсказуемые для них “побочные” эффекты обесценят для них даже достигнутый результат, если они вообще смогут его достичь. Поэтому действительно, всё, что ни делается, — к лучшему.

VIII. Что стало ясно позднее

разпределения в полосе “Настоящее” на рис. 7, нашло своё косвенное выражение господство животного строя психики в обществах нынешней цивилизации.

* *
*

При этом следует иметь в виду, что такого рода инстинктивная подчинённость мужчины женщине биологически (автоматически), а не социально (обдуманно), с начала исторического развития цивилизации возлагала на него заботу о судьбах *преимущественно близких* ему женщин и детей, но не заботу об обществе в целом, не заботу о функционировании государственности и иных структур и инфраструктур общества — средств, развитых в культуре, при помощи которых в ходе коллективной деятельности решаются задачи общественного в целом уровня значимости, решение которых невозможно силами одного человека, семьи или рода-племени; тем более невозможно на основе информационного обеспечения поведения инстинктивными программами.

В связи со сказанным подчеркнём, что речь идёт о подавляющем большинстве связей «мужчина — женщина» в обществе, а не о “хвостах” статистических распределений, в которых на протяжении всей прошлой истории либо отношения мужчин и женщин не складываются обычным для большинства пар образом¹, либо в них царит *неземная обоюдная Любовь*.

В настоящее же время инстинктивно обусловленный круг ответственности мужчины за судьбы женщин и детей оказывается недостаточным, в отличие от древности каменного века и первобытных охоты и собирательства, когда многое определялось обстановкой в месте жительства семьи, рода, воспринимаемой всеми непосредственно. В наши дни безопасность жизни женщин и детей во всяком месте и во всякое время оказывается обусловленной *намерениями* и со-бытиями, весьма удалёнными географически и хронологически от места и времени жительства, и не может быть обеспечена на основе подчинённости психики человека инстинктам и безоглядной ориентации его поведения на полосу “Настоящее”:

¹ Либо не складываются вообще. А в обществе, выглядящем как явный патриархат, возникают женские субкультуры “гетер”, “гейш”, которые строятся не на обслуживании половой разпущенности мужчин, как у представительниц самой древней женской профессии, а на участии “гетер” в публичной общественной жизни наравне с мужчинами.

“прямо сейчас ± две недели”¹ и в пределах непосредственно видимого земного горизонта.

То есть развитие культуры и техносферы привело к тому, что настало время, когда генетически обусловленный явный или скрытный матриархат, подчиняющий искусства, науку, политику сиюминутному близорукому и безответственному деспотизму весьма узкой группы женщин, психологически довлеющих через половые инстинкты над деятелями искусств, науки и политики², становится опасностью для дальнейшей жизни вида *Человек, которому Свыше дано быть Разумным и свободно вольным*, а также и для всей биосферы Земли.

Но подавляющее большинство населения Запада и в эпоху после первой промышленной революции (включая и большую часть “элиты”) *при количественном преобладании нечеловечного строя психики* по-прежнему «жило настоящим» и событиями, локализованными в пределах непосредственно видимого горизонта. Это же касается и России до 1917 г., включая и её “элиту” и большую часть духовенства.

Вследствие этого все катастрофы государственности и культуры воспринимались подавляющим большинством людей подобно нахлынувшему и непредсказуемому заранее стихийным бедствиям, от которых невозможно защититься заблаговременным и целесообразным изменением самих себя и жизненного устройства общества. Это обуславливает необходимость понимать³, в чём

¹ Поразсуждать на эту тему можно на примере Чернобыльской катастрофы; в историческом прошлом — на примере злоупотреблений при коллективизации и разкулачивании; в наши же дни перестройка и последующие реформы дают множество информации к размышлению на эту тему (из деревни не просто защититься от вредоносности Гайдара и его преемников, засевших в стольном городе, преизполненных невежества, спеси и иных пороков).

² Глобальный надиудейский предиктор вынужден управлять социальной системой, самоорганизующейся на основе инстинктивных программ поведения скрытного матриархата.

³ По словам М.Е.Салтыкова-Щедрина, *«мужик даже не боится внутренней политики, потому просто, что не понимает её. Как ты его ни донимай, он всё-таки будет думать, что это не “внутренняя политика”, а просто божеское попущение, вроде мора, голода, наводнения с тою лишь разницею, что на этот раз воплощением этого попущения является помпадур (администратор-управленец — авт.). Нужно ли, чтоб он (мужик — авт.) понимал, что такое внутренняя*



VIII. Что стало ясно позднее

именно выражается господство нечеловечного строя психики, унаследованного от древности, на протяжении всей истории нынешней цивилизации и в наши дни: в противном случае якобы «стихийные» социальные бедствия будут накатываться и в будущем.

Известно, что в биосфере в воспроизводстве поколений видов на основе полового различия особей, не последнюю роль играют инстинктивные программы привлечения особей противоположного пола и конкуренция среди особей одного и того же вида за лучшего партнёра по половым отношениям и за территорию обитания; а также и охрана своей территории от особей своего же вида, но не принадлежащих своей семье, стаду.

У разных видов активная роль в привлечении особей иного пола для продолжения рода, принадлежит либо самцам, либо самкам. Если искать аналоги такого рода в жизни человеческого общества, то можно увидеть, что практически всю историю Запада сопровождает история *женской* моды, *женской* косметики и парфюмерии и *женской* галантереи. Мужская мода, мужская косметика и парфюмерия и мужская галантерея не являются таким предметом обсуждения и внимания общества, как женские. Причина этого в том, что в половых отношениях на основе инстинктов именно женщина, во-первых, вызывает в мужчине желание близости с нею и, во-вторых, она же решает принять или отвергнуть вызванное ею же желание. Мнение об активной роли мужского пола в половых отношениях — иллюзорно и вызвано тем, что после того, как женщина умышленно или неумышленно активизировала в мужчине инстинктивные программы полового поведения, мужчине приходится прилагать усилия к тому, чтобы женщина приняла его желание. Поэтому, хотя женщина-модница, тем более под покровом утончённой “элитарной” культуры, конечно, не столь явное животное, как откровенно похотливая неотёсанная потаскуха, но при определённом взгляде отличие между ними только в культурных продолжениях одних и тех же — не подвластных их осмысленной воле — половых инстинктов.¹

политика? — на этот счёт мнения могут быть различны; но я, со своей стороны, говорю прямо: берегитесь, господа! потому что как только мужик поймёт, что такое внутренняя политика — n-i-ni, c'est fini! (кончено!)» — “Помпадур и помпадурши”.

¹ Если кто-то поймёт всё сказанное так, что безвинные мужики страдают от тайной власти дурных женщин, то в действительности он ничего не понял: представители обоих полов в их бездумной



Соответственно, если мужчина через половые инстинкты подчинён женщине с животным строем психики, в поведении которой преобладают животные инстинкты и их культурные продолжения и оболочки (типа женской моды), то его поведение также весьма далеко от человеческого¹. И так под гнётом животных женских инстинктов живёт на протяжении веков вся библейская

подчинённости поведения животным инстинктам порочны, а по своему существу представляют собой недолюдков.

Если кто-то ознакомившись с высказанными воззрениями на сложившийся институт моды решит, что нашим идеалом является одеть всех в кое-как сработанную серую униформу, например в ватники, то он тоже ничего не понял. Эстетичность одежды и внешнего вида и поведения человека — это одно, а порнодействие моды — это совсем другое.

¹ В частности, в культуре современного общества имеются продолжения не только женских инстинктов привлечения партнёра, но и продолжения инстинктов самцов. Так, в стаде павлинов иерархия их “личностей” выстраивается на основании того, кто кому безнаказанно показывает половой член. Соответственно, бездумно привычный общероссийский мат, в прошлом атрибут преимущественно мужской субкультуры: “Я тебя ...”; “А вот тебе...”; “Я на вас всех ... положил” — продолжение стадно-обезьяньего, животное-инстинктивного в культуру общества тех, кому Свыше дано быть людьми — заместителями Божьими на земле. Обезьянам не дано быть людьми; россиянам же дано — в этом разнища.

И Человеку Разумному не должно унижаться организацией своей психики до уровня организации психики обезьян. Соответственно, матерщина — внешне видимое выражение психики, свойственной недолюдкам.

Но, если кто-то захочет поупражняться в связи со сказанным в расизме в отношении русских и россиян, то ему следует знать, что специфически русско-татарский мат — не единственное продолжение в культуру животных инстинктов. Посостязаться между собой на глазах женщин в разного рода достоинствах (физическая сила, толстый кошелек, “блеснуть умом”) — часто встречающееся во всех культурах мужское занятие, но также обусловленное половыми инстинктами и психологической зависимостью через них от женского одобрения.

В прошлом в цивилизованной Европе это выражалось в рыцарских турнирах, а потом в спортивных состязаниях, до конца XIX века бывших преимущественно мужскими по составу участников. Массовый же обоеполоый спорт как одна из граней здорового образа жизни — это уже достижение XX века.

VIII. Что стало ясно позднее

цивилизация — Запад: Европа, обе Америки и Австралия, во многом Россия¹.

Конкуренция и борьба за наилучшую территорию, в животном мире запрограммированная в соответствующие инстинкты, в обществе также имеет своё культурное продолжение и выглядит как конкуренция за обладание собственностью, за обеспеченность жилища, за демонстрацию окружающим высокого “жизненного” стандарта, а по существу — стандарта потребления.

Рукотворное жилище — аналог территории обитания в природе и место пребывания матери и подрастающих поколений. Так обустройство жилища оказалось в ведении женщины. Соответственно и гонка безудержного стяжания, в которой на протяжении веков лидирует Западная цивилизация, поскольку в ней она подхлестывается ростовщицеством, предписанным Библией расовой *<удалено цензурой – см. приложение «Материалы суда»>* интернацистской “элите”², является культурным продолжением также преимущественно женских инстинктов. Превосходство над родней, знакомыми и друзьями в обустройстве и убранстве жилища гораздо более интересует женщин, чем мужчин, и гораздо более ценимо ими, а не мужчинами. А статистически преобладающая среди женщин ориентация поведения на полосу “Настоящее” на рис. 7, в этом случае обретает конкретное выражение: *«У них есть, у нас нет... Хочу сейчас... Ты не можешь обеспечить семью всем необходимым, чтобы нам жить не хуже, чем другие люди³ живут...»*

При этом, если деятельность мужчины направлена на поддержание долгосрочных процессов, то с точки зрения сиюминутного инстинктивно обусловленного женского деспотизма эта деятельность в “прямо сейчас” — недопустимое лишение *ейным⁴* мужчиной, которым она обладает или притязает обладать как

¹ Регионы коранической и ведической культуры имеют своё своеобразие, которое здесь мы обсуждать не будем. Желающие могут обратиться к ранее упомянутой работе “От человекообразия к человечности...”.

² Разсеяние *<удалено цензурой>* — не печальное следствие “антисемитизма” древних римлян, а способ завоевания и управления миром хозяевами библейского проекта.

³ Вопрос о том, животный или человеческий строй психики у объектов подражания, в этом случае обычно не встаёт.

⁴ Такая форма притяжательного местоимения точнее, чем «её», хотя она и порицается нормами литературного языка.

собственностью, и её самой, и её (также собственной) семьи чего-то желанного ей прямо сейчас, но никак не забота о будущем благополучии всех (и в том числе) и её самой, и семьи в целом.

В массовой статистике такого рода инстинктивно обусловленный близорукий женский диктат в отношении мужчин, обеспечивающих жизнь семьи, но в то же время и невольников половых инстинктов, подчиняющих их женщине, выливается в безоглядно беззаботное обглодывание ЖИВОЙ ПЛАНЕТЫ на протяжении многих веков, тем более для неё неприемлемое, чем выше энерговооружённость цивилизации носителей животного строя психики. В итоге — глобальный биосферно-экологический кризис, порождённый западной региональной цивилизацией скрытного матриархата, обглодавшей всю планету В ГОНКЕ БЕЗУДЕРЖНОГО ПОТРЕБЛЕНИЯ, исходящей из сиюминутного агрессивного вожделения одних самок превзойти в потребительстве других самок трудами подневольных им через инстинкты самцов.

И подчинённость поведения именно женщины животным инстинктам конкуренции за лучшее место в среде обитания не знает ни меры самоограничения, ни благодарности: «Воротись, поклонись рыбке. Не хочу быть вольною царицей, хочу быть владычицей морскою, чтобы жить мне в Окияне-море, чтоб служила мне Рыбка Золотая и была у меня на посылках».

В наши дни смена соотношения эталонных частот биологического и социального времени уже произошла. В наши дни на протяжении активной жизни одного поколения неоднократно успевают обновиться несколько поколений технологий и техники не в одной, а во многих отраслях техносферы, изменяя как сферу профессиональной деятельности людей, так и их домашний быт. И если подавляющее большинство населения по-прежнему живёт при нечеловечном строе психики, ориентируя своё поведение (обдуманно или бездумно) на цели, сосредоточенные на рис. 7 в полосе “Настоящее”, то, поскольку жизнь большинства протекает в технологически обусловленном обществе, почти все они сталкиваются в жизни с тем, что прежде освоенные ими навыки и знания постепенно или внезапно обесцениваются, вследствие чего они утрачивают свой прежний социальный статус, в то время как монополю высокою цену за свой труд позволяют взимать иные знания и навыки, которыми они не обладают. Но и носители новых знаний и навыков, внезапно поднявшись посредством их освоения до вожделенных прежде жизненных стандартов (потребительских и социальных высот), также внезапно обнаруживают, что и их

VIII. Что стало ясно позднее

профессионализм — в силу того же технико-технологического прогресса — утрачивает значимость.

Так выясняется, что для поддержания своего социального статуса всем (за редким исключением) необходимо непрерывно воспроизводить свой профессионализм.

Это внезапно обнажилось в России как результат имевших место в последнее десятилетие государственно-политических событий. Но такое же положение и в стабильных (по российским понятиям) обществах Запада, которые последние сто — двести лет живут без изменения общественно-экономического устройства и потому видятся из России доморощенным реформаторам в качестве идеала¹, подлежащего воплощению в жизнь и здесь.

По причине такого рода идеализации внешне представляющегося стабильным Западом, в России реформаторы ныне пытаются осуществить то, что следовало воплотить в жизнь ещё во времена Петра I, а самое позднее — во времена Екатерины II. Ныне следует воплощать в жизнь совсем другое, но “элитарным” реформаторам — жертвам “кодирующей педагогики”² — до этого самостоятельно не додуматься, а принять со стороны — невозможно по причине нелегитимности такого рода знаний для господствующей системы явных и тайных посвящений и свойственной ей “кодирующей педагогики”, программирующей психику людей, будто люди — компьютеры.

Возможности психики и тела человека по переработке информации обусловлены не только генетически, но и воспитанием личностной культуры мироощущения и мышления каждого, что противно “кодирующей педагогике”. И потому возможности ограничены как генетически, так и достигнутым уровнем развития личностной духовной культуры в пределах генетически заложенного потенциала. По причине такого рода ограниченности, перемальвая информацию в темпе её поступления под напором “веяний времени” (тем более, если это делается на основе культуры шаблонного, исключаящего творчество мышления, порождаемой “кодирующей

¹ Большинству известны сетования на опыт России и завистливые сравнения с США, что те живут на основе конституции, написанной при их основании “отцами государственности”, в которую за всё прошедшее время внесено весьма незначительное число поправок.

² Педагогики, глушащей творческое саморазвитие личности и программирующей психику людей готовыми алгоритмами решения разного рода проблем.

педагогикой”), можно только войти в “стресс”, который повлечёт разного рода болезни, излечить которые возможно только одним способом — ликвидировать информационную причину “стресса”. Но последнее вне власти всех отраслей развитой на Западе медицины, а также и вне власти западной социологии и политического устройства¹.

Это означает, что участие в гонке за поддержание и повышение своего социального статуса² в технократическом обществе (подобном Западу) — прямой путь к мучительному самоубийству через болезни, вызванные неспособностью переработать всю информацию, необходимую для поддержания и роста квалификации и обусловленного ею дохода, определяющего “жизненный стандарт” потребительства.

Кроме того, такого рода “стрессы” гонки потребления бьют прежде всего по группам населения репродуктивного возраста, что сказывается и на воспроизводстве ими в обществе новых поколений. Соответственно статистически предопределено, что тем, кто обдуманно или бездумно соучаствует в гонке потребления на основе непрерывного воспроизводства квалификации, просто некого или некогда *будет вознитать в культурной традиции, носителями которой являются они сами.* И им некому будет в семейной традиции передать свойственные им жизненные ориентиры и навыки их осуществления.

¹ Кроме того, это — по существу — крах “кодирующей педагогики”.

После изменения соотношения эталонных частот биологического и социального времени для того, чтобы посредством “кодирующей педагогики” поддерживать профессиональный уровень и обеспечивать переподготовку работоспособного населения, необходимо ещё одно “параллельное” общество учителей, которые бы заблаговременно сами осваивали новые знания и навыки, а потом вносили бы их в психику других в готовом к употреблению виде, как это свойственно “кодирующей педагогике”. И это приводит к вопросу: “Откуда взять ещё одно параллельное общество заблаговременных учителей?” Ответа на него в господствующей культуре нынешней глобальной цивилизации нет, хотя он был дан действительно заблаговременно через Христа. Новый завет даже после всех цензурных изъятий сохранил существо ответа: Дух Святой — наставник на всякую истину (Лука, 11:9, 10, 13; Иоанн, 16:13).

² Что для большинства в обществе безоглядного потребления означает поддержание и приумножение их потребительского статуса прежде всего.

VIII. Что стало ясно позднее

А если у них даже и будут дети, то таким детям при их жизни в семье жертв непрерывного “стрессового” состояния будет передана вся проблематика взрослых; либо же детям придётся самостоятельно заняться воспитанием в себе иной нравственности, иной жизненной ориентации, иной самодисциплины и иного стиля жизни с учётом печального опыта старшего поколения на основе его переосмысления. Только в этом случае всё же родившиеся дети смогут избежать воспроизводства в новых поколениях бездумно унаследованной судьбы своих предков и тех неприятностей, с которыми столкнулись их родители, но сверх того отягощённой и их собственными ошибками.

Одной из такого рода массовых ошибок стала попытка “снять стресс” разного рода сильными и слабыми наркотиками, как природного происхождения, так и синтетическими. Если оставить в стороне приобщение к наркомании подростков, стремящихся таким путём проявить себя в качестве независимой от взрослых “сильной личности”, которой “море по колено”, либо ищущих удовольствия от безцельности своего существования, а рассматривать именно “снятие стресса” таким путём, то имеет место по существу следующее. Психика индивида выдаёт (либо пытается выдать) на уровень сознания — обусловленную реальной нравственностью — оценку качества его жизни. Такая оценка может быть эмоционально двусмысленной («хорошо» либо «плохо») или же ей могут сопутствовать какие-то интеллектуальные рассуждения и обоснования. Если оценка воспринимается, как нежелательная, то человек по существу оказывается перед выбором:

- либо осмыслить свои эмоциональные оценки ситуации до конца, т.е. до осознания определённого ответа на вопрос, как изменить себя и окружающие обстоятельства так, чтобы обеспечивался психологический комфорт;
- либо закрыть выход на уровень сознания нравственно неприемлемой информации в её бессознательно-эмоциональном обобщённом виде или в интеллектуально детализированном виде, не изменив ничего в своей нравственности, психике и определяемом ими образе жизни.

Для стремящегося обладать достоинством человека и поддерживать таковое и впредь — естественно осмыслить обстоятельства и себя в них до конца, т.е. до осознания определённого ответа на вопрос, как обрести психологический комфорт; после чего попробовать осуществить в жизни полученный им ответ или попробовать получить иной ответ на те же вопросы.

Для того, кому первое оказывается невыносимым бременем, непреодолимой преградой, наркотический способ “снятия стресса” может обеспечить психологический комфорт быстро и без тяжёлых размышлений о неприятном, а тем более и без постановки каких-либо обязательств перед самим собой; конечно, если наркотизация не открывает сразу в его психику дорогу какому-либо кошмару, от которого всё же предпочтительнее скрываться в менее кошмарной трезвости. Наркотическое опьянение извращает и разрушает интеллект, как естественный генетически предопределённый процесс, поэтому, если кто-то в борьбе со “стрессом” или в поисках удовольствий встаёт на путь “сильной” или “слабой” наркомании, то по существу тем самым он делает заявление о том, что разум для него избыточен и мешает жить, а ему было бы приятнее существовать неразумной хорошо ухоженной декоративной¹ (а не рабочей²) скотиной, живущей беззаботно на всём готовом в своё удовольствие. Тем самым он изобличает себя в качестве *действительного недолюбка*. И это так, каких бы высот он ни достиг в социальных иерархиях цивилизации, где господствует животный строй психики и строй психики зомби, запрограммированного культурой.

Участие в физиологии организма наркотических химических соединений (либо же превышение ими генетически предопределённых уровней в организме при его естественной физиологии) не предусмотрено нормальной генетикой вида Человек Разумный. Это ведёт к подрыву здоровья и статистически преобладает в репродуктивном возрасте (или упреждает его), чем и вызывает пресечение генеалогических линий³ “сильных и слабых” наркоманов механизмом естественного отбора, проявляющимся в культуре при смене поколений бездумного общества точно также, как и в биосфере.

¹ Вспомните фильм “Кин-дза-дза”. Чатланам — неким, возмнившим себя социальной “элитой” — неприемлем маршруту доставки пацаков (“маска”: кацапов, москалей, если читать справа налево) на Землю через окрестности Веги потому, что из чатлан там «делают кактусы», которые, как известно, цветут красиво: иными словами обитатели Веги придают телесной организации чатлан уровень, соответствующий строю их психики.

² Рабочей скотиной он тоже не захотел быть, ступив на путь наркомании.

³ То есть семей в преемственности в них поколений.

VIII. Что стало ясно позднее

Медицинское лечение наркомании в подавляющем большинстве случаев оказывается неэффективным, поскольку уход в наркоманию от “стресса” или в поисках наслаждения — выражение нравственной порочности или иного рода ущербности психики. Поэтому, если в процессе лечения нравственность и нравственно обусловленная структура и строй психики не становятся человеческими — а это требует усилий прежде всего от пациента, но не от медицины¹, — то (даже если в последствии нет рецидивов наркомании) прошедший курс лечения остаётся травмированным и запуганным недолгодком. Кроме того, некоторая часть причин “стресса” лежит в области коллективной психики общества, и если медицина, обращаясь к проблемам наркомании, ограничивает себя психоанализом и психосинтезом исключительно личностной психики, *игнорируя процесс порождения коллективной психики множеством индивидов и процессы взаимодействия индивидов с коллективной психикой*, то она заведомо оказывается не способной вылечить наркомана, поскольку больна сама, изолировавшись от истории и жизнеречения.

Это означает, что статистически предопределённо преимущество в воспроизводстве поколений получают представители тех генеалогических линий, кто не видит смысла ни в “снятии стресса” наркотическими средствами, ни в перемальвании профессиональной информации по существу ради того, чтобы пасть жертвой “стресса” и его последствий, не подвластных ни легитимной медицине (как отрасли науки), ни легитимной политике. Соответственно, им статистически предопределённо будет кому передать в последующих поколениях² свои жизненные ориентиры и воспитать свойственную их семьям нравственность, строй психики и культуру поведения.

¹ Максимум, что может и должна медицина в подавляющем большинстве случаев заболеваний — снять воздействие выражающихся в болезни внешних факторов и по возможности угнетённость организма и психики болезнью. В течение ограниченного времени такого рода медицинской опеки человек должен научиться вести здоровый образ жизни, и в этом ему тоже возможна внешняя помощь. Но всё же человек должен сам сделать гораздо больше, чем опекающая его в период болезни медицина.

² Сказанное в этих двух абзацах проявляется в жизни, в частности, в том, что США из государства, где численно преобладали белые и правящая “элита” также была белой, постепенно становится государством с тенденцией к численному преобладанию «цветного населения», если пользоваться их терминологией.

Так общая всем культура технократической цивилизации, при субъективно разном к ней отношении разных индивидов, становится фактором естественного отбора в популяциях вида, получившего название Человек Разумный, разделяя человечество на две составляющие с разными судьбами, порождаемыми каждым из принадлежащих той либо иной составляющей человечества. Хотя непроходимых границ между обеими составляющими человечества в настоящее время в статистическом смысле ещё нет, тем не менее, процесс их необратимого размежевания протекает на протяжении всей эпохи смены логики социального поведения вследствие изменения эталонных частот биологического и социального времени, приобщая различных индивидов к той либо иной *составляющей человечества с разными судьбами*.

Но прежде чем говорить о жизни той части человечества, которая свободна от угнетающего воздействия “стрессов” и в эпоху после «информационного взрыва» в середине XX века, необходимо сделать одно обширное отступление и осветить ещё одну тему.

Многokратное обновление прикладных знаний и навыков в профессиональной деятельности и в домашнем быту на протяжении жизни одного поколения вследствие изменения соотношения эталонных частот биологического и социального времени — это только одна сторона дела, объективно проявляющаяся в статистике жизни общества. Вторая сторона дела состоит в том, что изменилась не только скорость обновления общественно необходимых прикладных знаний и навыков, но и “ширина” тематического спектра в обществе, с которыми сталкивается в повседневности каждый из множества индивидов, в принципе обладающий свободой воли и иными возможностями свободного Человека Разумного, и кто только в силу особенностей воспитания и культуры ограничивает себя в том или ином виде рабства, свойственном нынешней цивилизации.

Вне зависимости от того, к какой социальной группе принадлежит человек, ныне он сталкивается с информацией, непосредственно не относящейся к его профессиональной деятельности, но которая образует информационную “атмосферу”, в которой протекает его профессиональная деятельность и жизнь как его самого, так и его семьи.

В прошлом в условиях сословно-кастового строя общественной жизни, к пахарям или ремесленникам, в совокупности составлявшим

VIII. Что стало ясно позднее

подавляющее большинство населения, не приходила повседневно “царская информация”¹.

- Если же когда она и доходила до них, то они не различали её в общем информационном потоке и она оставалась для них как бы невидимой;
- увидев же её, не могли понять её общественного значения в силу узости кругозора;
- но даже поняв, эти малочисленные понявшие из простонародья редко могли осуществить общественно значимое управленческое действие² главным образом в силу недостатка в знаниях и

¹ Т.е. информация, необходимая для выявления и разрешения проблем общественной в целом значимости в масштабах государства и глобальной цивилизации в целом.

² Вспомните Левшу у Н.С.Лескова: «Скажите государю! В Англии ружья кирпичом не чистют! Надо, чтобы и у нас не чистили, а то, как война случится, то ружья стрелять не годны!» — Левша умер с этим “бредом”, но государю никто не сказал о “царском бреде” простого мужика. А когда Россия проиграла крымскую кампанию, то те же, кто не «сказал государю» и отпёрлись: «Если и доложите, что мы не сказали государю, то на вас же и свалим, что только сейчас доложили, а тогда нам не докладывали».

Конечно, это не фактически действительная причина поражения России в крымской войне, но Н.С.Лесков указал общественно психологическую действительную причину исключительно точно. Об этом говорит следующий фактически достоверный эпизод.

Не менее печальная история о том, как группа деятелей культуры России (Горький, Арсеньев и другие) накануне разстрела рабочих в Петербурге 9 января 1905 г. пыталась добиться, чтобы председатель комитета министров Витте тоже «доложил государю» “царскую” по своему значению информацию о неизбежном кровопролитии, если многотысячному шествию рабочих с семьями, психологически настроившемуся на всеобщее собрание на Дворцовой площади при передаче петиции царю, закрыть путь к цели их движения силой войска. Но Витте отказался доложить заблаговременно царю эту информацию, что могло бы предотвратить тот разстрел и многие вызванные им трагедии. Об этом сам же С.Ю.Витте пишет в своих мемуарах, оправдывая своё бездействие разного рода благообразными отговорками, вполне соответствующими масонской традиции библейского проекта, занятого низпровержением самодержавия каждого из народов Земли, в какой бы государственной форме самодержавие ни существовало: царизма, Советской власти, иной.

Единственный общеизвестный в мире за всю историю нынешней глобальной цивилизации пример, когда “царская информация” была



навыках, а главное — в силу незнатности своего происхождения, лишившего их даже правильное мнение авторитета в глазах правящей “благородной элиты”.

С другой стороны, и соответственно общему для всех отношению к жизни также и государственно-правящая “элита” Запада в подавляющем большинстве случаев считала себя свободной от необходимости вникать в рассмотрение существа и последствий принятия тех или иных решений, основанных на применении технологий, ставших традиционными, а тем более технико-технологических нововведений¹, полагая всё это “не царским делом”, а «частными делами их подданных», в которые им вникать унижительно и скучно; либо же «частным делом» своих должников, что свойственно для МЕЖДУнародной ростовщической ветхозаветно-талмудической “аристократии”, правящей посредством²

эффективно реализована в сословно-кастовом строе человеком из простонародья, — Жанна д’Арк.

¹ Избитый пример такого рода — отказ Наполеона оказать государственную поддержку Р.Фултону, конструктору одного из первых плавающих пароходов, что могло изменить характер борьбы на море с Англией, имевшей большой парусный флот. Менее известно, что реактивная система залпового огня разрывными снарядами, примерно в то же время была изобретена и опробована на учениях в Австрии, где она показала свою пугающую эффективность, но, тем не менее, она не была применена Австрией ни против Наполеона, ни Наполеоном после капитуляции Австрии.

И более ранняя история всех народов почти без исключения полна фактов, когда сильные мира сего уклонялись от управления научно-техническим прогрессом как одной из составляющих жизни общества, т.е. политики, считая разбирательство в такого рода вопросах “не царским делом”.

В истории России всего два примера, когда глава государства систематически держал под контролем технико-технологический прогресс и строил государственную политику с его учётом: Пётр I и Сталин. Под руководством обоих, именно благодаря такого рода приобщению к “царским делам” дел “не царских”, даже вопреки ошибкам обоих государей, страна обретала статус сверхдержавы в течение нескольких десятилетий; и теряла его, также в течение нескольких десятилетий, когда их преемники — на западный манер — устранялись от технико-технологических проблем их “подданных”.

² Деятельность же международных ростовщиков в национальных обществах рассматривалась государственностью также как один из видов частного предпринимательства “подданных”. А то обстоятельство, что в



VIII. Что стало ясно позднее

финансовой удавки обществами и государствами на основе узурпации кредита и счетоводства, составляющих суть банковского дела.

С крушением сословно-кастового строя на Западе психология невмешательства государства и ростовщической банковской мафии в частную жизнь и частнопредпринимательскую деятельность сохранилась точно также, как *сохранилась и психология невмешательства в дела государственности простого обывателя*, полагающего, что все свои обязательства по отношению к обществу в целом и его государственности, в частности, он исполнил заплатив налоги и приняв участие в формально демократических процедурах, существующих на Западе, как и всё прочее, в рабском ошейнике ссудного процента, подвластного только международной корпорации кланов ростовщиков.

Но если до самоопьяняющего торжества буржуазно-демократических революций такого рода психология господствовала молчаливо, то за время развития западного капитализма она нашла своё теоретическое выражение: в наиболее общем виде — в философии индивидуализма, а в более узком прагматическом варианте — в разного рода экономических псевдотеориях о свободе частного предпринимательства, свободе торговли и якобы способности “свободного” рынка¹ регулировать в жизни общества всё и вся без какого-либо целеполагания и управления со стороны думающих людей.

Но все теории без исключения — только выражение строя психики и соответствующей ему нравственности. В зависимости от нравственности и строя психики, на основе одних и тех же фактов, разум человека способен развернуть взаимно исключаящие одна другие теории и доктрины.

Буржуазно-демократические революции и последующее общественное устройство жизни западных обществ психологически были обусловлены разумом, активным в носителях господствовавшего на Западе животного строя психики. И

зависимости от малого числа “подданных” ростовщиков оказывалось всё общество (включая и государственность, и её первоиерархов) выпадало из мировоззрения “элитарных” индивидуалистов-потребителей, правивших государствами на основе бездумно воспринятой от предков традиции.

¹ Где они нашли свободный рынок, не подвластный корпорации ростовщиков и разного рода рэкету, остаётся загадкой.

соответственно порождённые животным строем психики буржуазно-демократические революции изменили общественное устройство так, что при новой системе внутриобщественных отношений в условиях технико-технологического прогресса обрёл поле деятельности и активизировался разум множества индивидов, перед которыми открылась возможность доступа к информации, ранее закрытой сословно-клановыми границами, предопределявшими как профессию и социальное положение, так и прежде неизменные в течение всей жизни человека информационные потоки, в которых он жил. Но новая система внутриобщественных отношений, возникшая в результате буржуазно-демократических революций, вовсе не изменила прежде господствовавшего на Западе нечеловечного строя психики (численно преобладают животный и зомби).

И именно его носители после «информационного взрыва» XX века являются в нынешнем обществе, где господствует ориентация поведения на *потребительство сейчас и впредь ради улаживания чувственности и самомнения*, в результате чего многие становятся жертвами “стрессов” и их последствий. Но «информационный взрыв» открыл для них и возможность избавления от вызванной им же лавины “стрессов”.

Эта возможность состоит объективно в том, что жизнь всего общества технически развитых стран протекает и на работе, и в домашнем быту в потоках “царской информации”, обладающей значимостью:

- провинциальной — в пределах государства;
- общегосударственной — в пределах региональной цивилизации;
- для отдельной региональной цивилизации — среди их множества;
- для множества региональных цивилизаций и доцивилизационных первобытных культур¹, в совокупности образующих нынешнее человечество Земли.

Прежде эта “царская информация” проходила мимо подавляющего большинства населения, оказывая влияние на их жизнь преимущественно косвенно (опосредованно), но мало кто вразумлялся столкнувшись с нею непосредственно.

¹ Кое где сохранившихся и знакомых с жизнью остального человечества по сообщениям радио и телевизионному вещанию технически развитого окружающего их мира.

VIII. Что стало ясно позднее

Психика каждого, кому дано Свыше быть Человеком Разумным, организована иерархически многоуровнево. И уровень сознания большинства, на котором скорость обработки информации составляет 15 бит¹ в секунду, и где человек в состоянии управиться максимум с 7 — 9 объектами одновременно, — только видимая “надводная часть айсберга” индивидуальной психики в целом. По отношению к сокрытой части психики — бессознательному (иначе говоря, подсознательному) — в культуре человечества сложилось два активных подхода:

- расширение сознания и включение в него тех уровней психики, которые ранее находились вне его;
- перестройка структуры сознательного и бессознательных уровней психики на основе диалога (информационного обмена) между уровнями с целью ликвидации разного рода антагонизмов между ними и выработки таким путём стиля их согласованной работы в целостной индивидуальной психике, в процессе гармонизации отношений индивида с объемлющей и проникающей в него Объективной реальностью.

Если подыскивать техническую аналогию отношениям осознаваемого «я» с прочими уровнями в психике, то сознание, вместе со свойственными ему возможностями, можно уподобить пилоту, а всё бессознательное (подсознательное) — автопилоту. В такой аналогии первый подход эквивалентен (во многом) тому, что

¹ 1 бит — количество информации, необходимое для разрешения неопределённости 50 % на 50 %. 15 бит в секунду, означает, что в течение секунды сознание человека способно заметить 15 изменений в обстановке, в чём каждый легко может убедиться в кинозале: при скорости проекции менее 16 кадров в секунду, фильм воспринимается как последовательность отдельных кадров; при скорости проекции 16 кадров в секунду и более отдельные кадры сливаются в непрерывное движущееся изображение, хотя, как показали исследования, бессознательные уровни психики успевают при этом выстроить и недостающие в фильме “промежуточные” кадры, которые можно заместить между реальными кадрами фильма. Бессознательные уровни психики воспринимают и так называемый “25-й кадр”, информацией которого разбавляют через каждые 24 кадра фильм. На этом основаны некоторые виды рекламы и иное программирование поведения зрительного зала в обход контроля сознания зрителей. Но ряд исследований показывает, что для того, чтобы “25-й кадр” сработал, необходимо предварительно обеспечить внутреннее нравственно-психологическое согласие индивида с предлагаемым ему смыслом “25-го кадра”.

пилот, будучи изначально неумехой, постепенно берёт на себя исполнение всё большего количества функций, заложенных в автопилот; второй подход эквивалентен (во многом) тому, что пилот осваивает навыки настройки автопилота и заботится о взаимно дополняющей разграниченности того, что он берёт на себя, и того, что он возлагает на автопилот.

Может встать вопрос, в каком соотношении находятся оба подхода. На него могут быть даны разные ответы, обусловленные нравственностью, мировоззрением и личным опытом каждого из отвечающих. На наш взгляд второй подход — перестройка сознательных и бессознательных уровней психики — включает в себя и первый, поскольку при настройке “автопилота” “пилоту” невозможно не получить представления о его функциональных возможностях и управлении ими. Но второй подход, включая в себя и первый подход (разширение сознания), придаёт ему особое качество с самого начала, в то время как следование первому подходу при игнорировании (либо отрицании второго) рано или поздно приводит к тому, что включённые в область сознательного возможности необходимо привести в согласие между собой; а кроме того — ***и влад с тем, что индивидуальное сознание ещё не освоило в процессе его разширения в Объективной реальности;*** если первый подход не приводит к осознанию такого рода необходимости, то следование путём разширения сознания завершается личностной катастрофой, вызванной, если и не внутренней конфликтностью индивидуальной психики, то конфликтностью индивидуальной и коллективной психики или же конфликтностью психики индивида с разного рода иерархически высшей нечеловеческой психикой, деятельность которой однако проявляется в Мироздании, если быть внимательным к происходящему.

Первый подход в традиционной культуре человечества выражают разного рода духовные практики Востока (йоги) и западных систем посвящения в разнообразный оккультизм; на возможность осуществления второго подхода прямо указано в Коране, хотя он и не развит в исторически реальном исламе, иначе регион коранической культуры не был бы внутренне разобщённым и не испытывал бы множества внутренних и внешних проблем.

Это необходимо было сказать, поскольку с “царской информацией” (если соотноситься с нормами адресации информации в сословно-кастовом строе) в современных условиях сталкиваются практически все. Возможности в переработке информации уровнями психики, *относимыми к бессознательному для подавляющего*

VIII. Что стало ясно позднее

большинства людей, намного превосходят возможности их индивидуального сознания (ранее упомянутые неоднократно 15 бит/сек., 7 — 9 объектов одновременно). И это означает, что вне зависимости от сознательного отношения к “царской информации” со стороны индивида, его бессознательные уровни индивидуальной психики¹ обрабатывают и “царскую информацию”. Соответственно, результаты этой обработки некоторым образом встают перед сознанием индивида либо на отдыхе, либо в жизненных ситуациях.

Всё дальнейшее определяется тем, как сознание индивида относится к такого рода прорывам результатов обработки “царской информации” с бессознательных уровней психики на уровень сознания. “Стрессы” и их последствия, жертвой которых в технически передовых обществах становятся *непреклонные участники гонки потребления*, перемалывающие информацию, необходимую для поддержания профессионализма и обусловленного им потребительского (прежде всего) статуса, — результат умышленного или бездумного отказа их индивидуального сознания принять результаты бессознательной обработки “царской информации” в качестве фактора направляющего, а также и сдерживающего их индивидуальную частную деятельность.

Если же результаты бессознательной обработки “царской информации” принимаются сознанием, то начинается согласовывание частной индивидуальной сознательной и бессознательной деятельности с этими результатами, довлеющими надо всем обществом, поскольку именно по этому признаку — довлеения надо всеми — “царская информация” отличается от частной, лично-бытовой.

Когда принятие результатов бессознательной обработки “царской информации” хотя и протекает на уровне сознания, но протекает бездумно, то согласование деятельности сознательного и бессознательного уровней индивидуальной психики в общем-то происходит, однако без расширения сознания. Когда принятие результатов бессознательной обработки “царской информации” сопровождается обдумыванием на уровне сознания происходящего и намерений на будущее, то происходит не только согласование сознательного и бессознательного уровней психики, но возможности сознания расширяются и оттачиваются. Причём в последнем случае

¹ К ним относятся и «входы-выходы», при прохождении информации через которые люди порождают коллективную психику, которая свойственна как малочисленным группам, так и человечеству в целом.

разширение сознания происходит во внутреннем согласии при своевременном устранении конфликтности между уровнями индивидуальной психики и между индивидуальной и коллективной психикой.

Этому процессу может помочь определённая дисциплина обращения с информацией на уровне сознания, не противоречащая функциональным возможностям сознания подавляющего большинства людей, которые ещё не успели расширить своё сознание настолько, что уже не знают, что и как им после этого делать.

Поскольку человеческое сознание может одновременно оперировать с семью — девятью объектами, то дисциплина осознанного обращения с информацией на уровне сознания с его весьма ограниченными (вне трансовых состояний¹) возможностями прежде всего должна обеспечивать распределение всякого информационного потока, информационного массива не более чем по семи — девяти разграниченным между собой категориям, иначе не удастся однозначно переадресовать её более производительным бессознательным уровням психики. Так как всякий процесс в Объективной реальности может быть интерпретирован (представлен, изображён) как процесс управления или самоуправления, а “настройка автопилота” бессознательных уровней психики и вхождение индивидуальной психики в коллективную — это повседневные задачи практики управления — самообладания человека, то *Достаточно общую теорию управления*, которой в настоящей работе уделено особое место, лучше всего обратить на себя лично и войти в процесс управления собой и порождаемыми

¹ Освоение навыков произвольного вхождения в трансовые состояния — один из вариантов расширения сознания. В трансовых состояниях сознание человека может опираться на иные времяобразующие процессы, в результате чего в область осознанного восприятия попадают весьма скоротечные явления. В литературе описан случай, когда человек в мельчайших деталях запомнил увиденный им *процесс взрыва* упавшего рядом артиллерийского снаряда: падает снаряд, потом по его поверхности начинают бежать трещины, через них начинает вырываться пламя, потом осколки медленно начинают перемещаться в пространстве и появляется огненная звезда плазмы... Этот процесс длится доли секунды и в обычном состоянии сознания недоступен для столь детального восприятия, но в трансовом состоянии — совсем иное дело, иные возможности.

VIII. Что стало ясно позднее

вокруг себя обстоятельствами, памятуя о глобальном уровне заботы и ответственности перед другими людьми и Богом.

По завершении переходного процесса нынешней глобальной цивилизации Землю наследует *Человечность*, и на ней не будет места проявлению в человеческом образе нечеловечных строев психики: животного, биоробота-зомби, демонических личностей. И каждому пока дано время и возможности выбрать и осуществить свою дальнейшую судьбу.

Это означает, что все носители этих нечеловеческих типов строя психики поставлены перед выбором: либо они изменят строй психики, переосмыслив своё бытие и намерения на будущее, либо они погибнут потому, что прежний строй психики сделает их жертвами объектов техносферы или стрессов, а также и обусловленных ими болезней.

Это качественно отличает условия жизни в нынешней цивилизации от условий жизни в предшествовавшей глобальной цивилизации, в которой количественно и властно возобладал демонический тип личностей. В ней «раса господ», освоивших некую магию, *безответно* управляла через экстрасенсорику психической деятельностью «говорящих орудий». Последние, не обладая парапсихологическими способностями, не имели возможности оказать какое-либо ответное воздействие на «расу господ», какими бы неприятностями она не обременяла жизнь простонародья с неразвитой экстрасенсорику, не владевшего культурой магии, а, кроме того, возможно и злоумышленно изкалеченного генетически.

Сегодня претенденты в «расу господ», также как и прочие обитатели Земли, являются заложниками техносферы, создаваемой и управляемой во многом теми, кто безответственен и беззаботен, вследствие животного строя психики или строя психики зомби. В качестве заложников техносферы в нынешней глобальной цивилизации все равны: и возомнившие себя господами, и те, кого “господа” пытаются поработить.

В таких условиях единственная возможность избежать гибели в очередном «Чернобыле» для претендентов в «сверхчеловеки» — заботиться о том, чтобы «сверхчеловеками» (а по существу нормальными, состоявшимися людьми) были все без исключения.

В противном случае и “недочеловеки”, и “сверхчеловеки” могут погибнуть, даже не в результате самоубийственного умысла какого-нибудь отягощённого “стрессом” оператора АЭС или химкомбината,

а в результате порождения индивидами с нечеловеческой психикой коллективной психики типа «лавина ошибок». Так в технико-технологическом мире на реально правящую “элиту” и их хозяев, осуществляющих цивилизаторскую миссию, оказались впервые в истории нынешней цивилизации замкнуты обратные связи, чего не было в жизни демонически-магической «расы господ» прошлой глобальной цивилизации, при каких условиях и могла процветать вседозволенность демонизма.

Также следует иметь в виду, что в ходе глобальной катастрофы прошлой цивилизации разрушился её духовный мир — совокупность эгрегоров¹ — через который «раса господ» на основе “экстрасенсорики” безответно властвовала над «говорящими орудиями». Техносфера в её нынешнем состоянии (теле и радиовещание, компьютерные сети и т.п.) не может заменить в этом качестве средства безраздельного контроля психики духовную культуру индивидов и порождённый ею духовный мир (эгрегоры) прошлой глобальной цивилизации. Поскольку претенденты в новую «расу господ» испытывают потребность в такого рода безраздельном контроле над психикой остального населения, то ныне мы становимся свидетелями интенсификации работ в области создания технических средств контроля над чужой психикой — с одной стороны, а с другой стороны множество индивидуалистов подталкивается средствами массовой информации к тому, чтобы они из своей души вырастили джина, т.е. осваивали разного рода парапсихологические навыки, с помощью которых возможно воздействие на вещественный мир и психику окружающих, в том числе и без непосредственного контакта с ними.

Индивидуалисты не видят социальных взаимосвязей и различия концепций общественного устройства, даже обретая парапсихологические навыки. Эта их специфическая слепота открывает возможность к тому, чтобы, возбуждая абстрактный гуманизм такого рода экстрасенсов-парапсихологов, определить их для миссии вспомоществования в управлении остальным населением.

Самочинная экстрасенсорная накачка, — своего рода духовный культуризм, который позволяет покрасоваться на фоне окружающих, но всё же вреден для здоровья как всё, что обретает значимость

¹ Полевых, а не вещественных, порождений психической деятельности, в полевых структурах воплощающих коллективную психику.

VIII. Что стало ясно позднее

самоцели в жизни индивида. По мере продвижения по этому пути накачки парапсихологических возможностей самочинный индивид начинает чувствовать больше, чем в состоянии осмыслить, вследствие чего это — прямой путь в дурдом. Кроме того, накачавшись парапсихологически, он, пребывая в прежнем концептуальном безразличии, начинает затрагивать то, до чего не мог дотянуться без развития своих парапсихологических способностей, в результате чего обрушивает себе же на голову то, что ранее всегда проходило мимо него. Вследствие этого концептуально безразличные экстрасенсы-самоучки¹ оказываются под гнётом стрессов, свойственных активному демонизму, а это — путь к смерти и гибели.

Иными словами поросль “экстрасенсов” ныне взращивается для осуществления миссии пастушеских овчарок при разбредающемся «стаде этих скотов». Такого рода миссия иногда обозначается в разного рода “парапсихологических” изданиях, когда в них публикуются призывы типа «все экстрасенсы в такое-то время должны медитировать на избрание Клинтона президентом США»; в России в 1991 г. аналогичное распоряжение в отношении «медитации на избрание Ельцина» прошло в определённых кругах в устной форме. Причём “культуризм” в области парапсихологии — наиболее эффективная и потому бросающаяся в глаза сторона жизни современного общества индивидуалистов, но это только частный случай более широкого явления.

Реально личностная культура восприятия мира и его осмысления у большинства складывается без осознанного выставления требований к ней и вне целеустремлённой деятельности по их осуществлению в собственной повседневной психической деятельности. Вследствие этого, подавляющее большинство населения является носителями

¹ Когда освоение парапсихологических навыков идёт в орденских структурах, то это несколько безопаснее, поскольку ордену свойственна работа на определённую концепцию, а орден вбирает в себя тех, кто, ещё не будучи его членом, полезен этой концепции. Вследствие этого происходит приобщение к орденским эгрегорам, и орденски дисциплинированная парапсихология протекает под их защитой и при опоре на их энергетику и информацию. Именно этого лишены самочинные концептуально безразличные экстрасенсы индивидуалисты. Когда им иногда указывают на это обстоятельство, то они отвечают, что концепций якобы нет, либо они якобы свободны от диктата концепций и не позволяют себя ими поработить. Последствия же упорствования или одержимости в такой свободе всегда печальны.

личностной психической культуры, которую А.С.Пушкин в “Евгений Онегин” охарактеризовал словами: «*Мы все учились понемногу, чему-нибудь и как-нибудь...*», в результате чего до старости сохранили беззаботность и жизненную неудовлетворённость капризного инфантилизма: «*Богаты мы, едва из колыбели, ошибками отцов и поздним их умом, и жизнь уж нас томит, как ровный путь без цели, как пир на празднике чужом...*» — продолжил характеристику той же духовности М.Ю.Лермонтов в “Думе”.

В результате множественные ошибки в свойственной обществу культуре становления личностей, накопившись, выливаются в кризис цивилизации, носительницы этой психической культуры. Это явление в большей степени поразило Западную региональную цивилизацию, скелет духовной культуры которой — многовековое целенаправленное возвращение на основе Библии калейдоскопического идиотизма населения — вяло текущей шизофрении.

В разные исторические эпохи люди, чья психика по разным причинам не была раздавлена этой антиинтеллектуальной библейской культовой и светской традицией, выходили на понимание существа духовности библейской цивилизации — психической культуры — и пытались дать обществу более или менее эффективную альтернативу библейской внутренне и внешне антагонизированной личностной психической культуре; либо дать видимость таковой альтернативы. В XX веке одним из таких людей был американец Л. Рон Хаббард — создатель дианетики, на основе которой возникла сайентологическая церковь. Л. Рон Хаббард выставил определённые требования к *нормальной психике индивида* (нормальной по его понятиям) и создал практическую процедуру, позволяющую привести к этой норме психику индивида, весьма далёкую от неё при стихийном развитии личности в господствующей в нынешнем обществе информационной среде; конечно, если индивид проявляет некоторую заинтересованность в такого рода своём психическом переустройстве. Дианетика получила распространение во многих странах, поскольку реально — по их субъективным впечатлениям — многие, прошедшие её курс, обрели после этого душевное спокойствие, жизненную удовлетворённость и избавились от нервотрёпки постоянных стрессов.

Вопросы о том, в чём прав Л. Рон Хаббард и его верные последователи; в чём они ошиблись; к осуществлению каких конкретно целей постарались приспособить их реальные достижения

VIII. Что стало ясно позднее

заправила Запада и т.п., мы в этой работе большей частью оставим в стороне.¹

И дело не в том, является ли сайентологическая церковь «тоталитарной сектой»² или же не является. Дело в том, что если кто-то (например С.В.Кириенко) действительно посещал семинары по дианетике, то он является — хотя бы отчасти — носителем целенаправленно построенной личностной психической культуры, возможности которой во многом превосходят возможности личностной психической культуры типа «мы все учились понемногу чему-нибудь и как-нибудь...», носителями которой являются большинство населения, в том числе и большинство депутатов, журналистов и госчиновников.

Если искать аналогии, которые позволяют увидеть разницу между обоими типами культуры, то, *поскольку информационные процессы объективно свойственны одинаково и природной среде, и антропогенной среде*, наиболее выразительную аналогию можно найти в программно-компьютерном мире. Операционная система MS-DOS фирмы Microsoft как сложилась, так и сложилась, изначально будучи произведением стихийного дилетантизма, в процессе её создания обретавшего профессионализм; к Windows при её создании изначально предъявлялись профессионально определённые требования, в чём конкретно и какими именно средствами она должна превосходить MS-DOS. Оба варианта операционной системы позволяют управлять работой компьютера и решением на нём прикладных задач, но качество этого «позволения» и удобство его практического осуществления — разное: всё говорит в пользу Windows. Хотя и ей во всех её модификациях присущи многие ошибки и порочность некоторых решений, но её недостатки всё же иного качества, чем недостатки MS-DOS, с позиций которой о них говорить просто невозможно.

Нечто подобное имеет место и при сравнении возможностей носителя стихийно сложившейся личностной психической культуры (стихийного психического «безкультурия») и носителя целенаправленно созданной психической культуры. При этом в

¹ Подробно об этом см. работу ВП СССР «Приди на помощь моему неверью... (О дианетике и саентологии по существу: взгляд со стороны), 1998 г.»

² Католичество и православие точно являются тоталитарными сектами, с господством которых все свыклись за давностью его установления.

контексте настоящей работы слова «стихийно сложившаяся личностная психическая культура», «стихийно сложившаяся духовность» не означают *естественной для человека* личностной психической культуры, духовности. В цивилизации, в которой на протяжении нескольких тысяч лет рабовладение только изменяло способы подневоливания других людей, оставаясь рабовладением по существу, невозможно говорить, что в результате самопроизвольного развития личностей в культуре этого общества, вырастая, личности сами собой обретают естественную для человека духовность — личностную культуру психической деятельности. Некоторые действительно обретают, но они — исключение из общего правила, предопределяющего извращение господствующей культурой психики в целом и интеллекта, в частности, за то время пока человек проходит путь от младенчества до взрослости. Также и слова «целенаправленно созданная личностная психическая культура» не означают в *общем случае* искусственно изкаленной естественной для человека духовности, личностной психической культуры. Причины те же: в обществе, где не обеспечивается формирование естественной духовности человека, целенаправленный отход от господствующей духовности может иметь направленность как в сторону естественной для человека духовности, так и в сторону дальнейшего извращения естественной для человека личностной психической культуры.

Принципиальное отличие стихийно сложившейся организации психики человека от целенаправленно созданной организации психики состоит в том, что в стихийно сложившейся психике велика доля неупорядоченной информации, на основе которой индивид строит своё поведение. Под неупорядоченностью информации в психике имеется в виду то, что информация не распределена по категориям «ложно», «истинно», «степень достоверности неизвестна». В результате объективно недостоверная информация, наряду с достоверной, лежит в основе информационного обеспечения поведения индивида. Кроме того, нет и различий между инстинктивно обусловленными автоматизмами поведения, социально обусловленными автоматизмами поведения (обычаями, привычками), интуитивными озарениями и поведением на основе разсудочной деятельности, что ведёт к ошибочности поведения, когда инстинктивные и социальные автоматизмы поведения, отрабатываемые бездумно и безвольно в ситуациях-раздражителях, злоумышленно активизируются извне, либо ситуация объективно требует более гибкого поведения, чем это обеспечивают бездумно отрабатываемые инстинктивные и социальные автоматизмы.

VIII. Что стало ясно позднее

Целенаправленно созданные культуры личностной психической деятельности так или иначе уделяют внимание этой проблематике и разрабатывают духовные практики, индивидуальные, диалоговые, коллективные для того, чтобы отойти от стихийно сложившейся организации психики к нормальной организации с точки зрения каждой из них. В зависимости от того, насколько им удаётся устранить ошибки и порочность, свойственные стихийному формированию психики индивида в господствующей культуре общества, их носители — в большинстве своём — обретают те или иные преимущества перед остальной частью общества со стихийно сложившейся организацией психики. Но это следует понимать в статистическом смысле: т.е. и среди носителей стихийно сложившейся организации психики могут быть индивиды, чья личностная психическая культура более совершенна, чем целенаправленно созданные культуры личностной психической деятельности.

Одной из множества известных в истории¹ целенаправленно созданных культур личностной психической деятельности и является дианетика и сайентология. А одна из наиболее известных структур, которая “окучивает” разнородный духовный культуризм индивидуалистов — сайентологическая церковь², порождающая

¹ Йоги Индии, боевые искусства Китая и Японии, многое другое практически невозможно без перехода к целенаправленно созданной организации психической деятельности. Без этого возможна только имитация.

² Такова реальность, вне зависимости от того, к каким идеалам стремился её основоположник Л. Рон Хаббард.

«Принцип разработанной Хаббардом теории Тэта — MEST, причём Тэта (Θ) (...) представляет собой качество, или потенциал.

MEST (произносится: “мэст”) — новое слово, состоящее из начальных букв английских слов Matter (материя), Energy (энергия), Space (пространство) и Time (время), которые являются составными частями физической вселенной». — Бернд фон Виттенбург (один из пропагандистов дианетики, покинувший лоно сайентологической церкви, руководство которой по его мнению захватили «подавляющие личности», за освобождение от которых боролся сам Л. Рон Хаббард), в кн. “Шах планете Земля”, Москва, “Новая планета”, стр. 441.

«Тэта (Θ) — единица сознания, её способность созидать». Тэта определяется так «Энергия жизни, которая воздействует на материю в физической вселенной, оживляет её, приводит в движение и изменяет». (Там же, стр. 433 со ссылкой на “Технический словарь дианетических и сайентологических терминов”).



биороботов с возможностями, превосходящими в их большинстве возможности носителей стихийно сложившейся организации личностной психической деятельности для обслуживания всё той же цивилизаторской миссии возрождения Атлантиды. Это касается деятельности дианетиков прежде всего в сфере управления.

“Советская Россия” от 14.04.1998 г. со ссылкой на журнал “Шпигель” и “Немецкую волну” в статье “Прошёл «промывку мозгов» у сайентологов” (о С.В.Кириенко) пишет:

«Сайентологи пользуются в России следующей уловкой: они предлагают россиянам, падким на всё западное, своё учение как технологию менеджмента. Такой семинар по повышению квалификации, своего рода «промывку мозгов», прошёл молодой Кириенко в Нижнем Новгороде. В официальном отчёте за 1995 год банка «Гарантия», который возглавлял Кириенко, указывалось, что такие семинары способствовали повышению уровня знаний в области современных ТЕОРИЙ УПРАВЛЕНИЯ (выделено нами при цитировании). Новые, но столь привычные для бывшего комсомольского вожака идеалы, которые проповедовали сайентологи, а именно: групповая порука и замкнутость по отношению к окружающему миру¹, — явно понравились Кириенко. Он направил на семинары в центр сайентологов всё правление своего банка».

То есть в их мировоззрении **мера** и **информация** являются вторичными по отношению к первичному набору «Тэта — МЭСТ». Эквивалентность материи и энергии $E=mc^2$ игнорируется, обусловленность пространства и времени через меру материей так же игнорируется, информация как объективная общевселенская категория не существует.

На этой общемировоззренческой основе, не имея адекватного понятийного и терминологического аппарата для описания информационных процессов (в том числе и в обществе, и в психике индивидов), сайентологическая церковь методами дианетики действует в области **прикладной психологии**.

Фактически вся теория «Тэта — МЭСТ» — разновидность древнеегипетского четырёхединого Амуна (см. во Введении выдержку из “Книги для начального чтения” В.Водовозова) полученная вычленением из Нефа свойственной человеку «Тэты».

¹ Ну уж чего Западу гневаться за это на сайентологов, если на тех же принципах построена жизнь глобальной *<удалено цензурой — см. приложение «Материалы суда»>* диаспоры и деятельность регулярного масонства?

VIII. *Что стало ясно позднее*

Конечно, у многих читателей этого фрагмента неприятие вызывает групповая порука и замкнутость сайентологов от посторонних. Но наиболее общественно значимое в цитированном сообщении то, что ныне на Западе¹ сайентологическая церковь является единственной общественной организацией, *которая целенаправленно учит своих последователей ТЕОРИИ УПРАВЛЕНИЯ.*

То есть в глобальных масштабах ныне молчаливо осуществляется стратегия выдвижения в структуры государственной и бизнес-власти носителей *целенаправленно созданной личностной психической культуры.* Это, по существу, — стратегия, рассчитанная на длительную перспективу, по вытеснению прежней “элиты”² новой “элитой”. Разница между обеими “элитами” в том, что личностная психическая культура прежней “элиты” сложилась стихийно-бесцельно “сама собой” в библейской светской и религиозно-культовой информационной среде, а новая “элита”, как предполагается заправилами Западной цивилизации, будет состоять из носителей целенаправленно созданной личностной психической культуры, ныне тиражируемой сайентологической церковью по всему миру. Прежняя “элита” не сможет противостоять этой *стратегии выпаса толпы* на основе дианетики и сайентологии до тех пор, пока не возпитает в себе иную личностную психическую культуру, по своим возможностям превосходящую культуру, практикуемую администрацией сайентологической церкви на основе наследия Хаббарда (дианетики) и привнесённых к нему разработок ЦРУ и ФБР в области контроля над психикой индивидов и общества в целом.

Но хозяева “элиты” более дальновидны чем сама “элита”, живущая близорукой алчностью. И они, хотя и не препятствуют иерархиям “элиты” пытаться возобновить нормальный с их точки зрения выпас народных стад, тем не менее готовят новую школу “элитарных” пастухов. Дианетика и сайентология оказались для них наиболее подходящей философской и психологической основой для

¹ В России такого рода монополии у сайентологов нет: Внутренний Предиктор СССР целенаправленно распространяет среди заинтересованных лиц и общественных организаций разнородные знания, включая и достаточно общую теорию управления.

² Именно определённостью такого рода стратегии можно объяснить заявление президента России о том, что он не будет предлагать Думе иной кандидатуры (кроме возможного сайентолога С.В.Кириенко) в премьер-министры России, сделанное им 13 апреля 1998 г.

становления и распространения такой новой школы пастухов. Причины этого в том, что в наследии Л. Рона Хаббарда довольно много внимания уделяется организации индивидуальной психической деятельности, но концепция организации общественной жизни множества индивидов обойдена молчанием. Это не означает, что концепции нет вообще, поскольку некая концепция всегда объективно присутствует в общественном самоуправлении хотя бы по умолчанию. Умолчания в социологии в подавляющем большинстве случаев выражают сохранение того, что и так есть в обществе, поскольку на основе умолчаний хозяева социологии имеют возможность опереться на уже существующую в обществе нравственно-мировоззренческую базу. То же касается и отношения к религии: дианетика — «современная наука душевного здоровья»¹, что молчаливо предполагает самоопределение индивида в решении богословских вопросов точно также, как и в вопросах социологии.

Даже если сама сайентологическая церковь, превратившись в жёсткую административную структуру, и является «тоталитарной сектой», то, как подчёркивают многие выходцы из этой секты: административная структура церкви это — одно, а дианетика и сайентология как достижение культуры, — совсем другое.

Если смотреть на это, памятуя о сочетании структурного и безструктурного управления, то не имеет значения, находится ли состоявшийся сайентолог-дианетик («клир» в их терминологии: от английского «clear» — «чистый», «ясный», «понятный») в рядах церкви, или, определив лидеров церкви как «подавляющие личности» (тоже их термин, обозначающий деспотов и тиранов), он покинул ряды церкви. Главное, что строй психики у него уже не стихийно-бесцельно сложившийся, а целенаправленно взращённый, отвечающий потребностям хозяев сайентологической церкви. При этом среднестатистический дианетик по своим возможностям восприятия и осмысления информации превосходит среднестатистического толпаря со стихийно сложившейся организацией психики.

Это означает, что множество состоявшихся дианетиков, в обстановке, в которой стихийно сложившаяся организация психики представителей прежней “элиты” в большинстве своём даёт сбой, сохраняют способность к более адекватной реакции на обстановку, что и отдаёт в их руки миссию выпаса всей толпы. Если допустить

¹ Подзаголовок книги Л. Рон Хаббарда “Дианетика”.

VIII. Что стало ясно позднее

каламбур, то заправила Запада не прочь заместить исторически изчерпавший себя клерикализм библейских вероучительных и светских иерархий на «*клирикализм*» сайентологии; цели — установление глобальной безраздельной власти — при этом остаются прежними; меняется только главенствующая церковь — системная периферия разпространения и осуществления власти. Т.е. дианетика и сайентология призваны заместить в качестве господствующих библейские культы и марксизм при сохранении существа толпо-“элитарной” концепции общественных отношений.

При этом осуществляется глобальный переход от управления идеологиями к управлению *психической подоплёкой идеологий*. К пониманию этого специфического существа производящего прежняя “элита” Запада и России оказались не готовы.

Поэтому деятельность сайентологической церкви, обладающая стратегической значимостью в глобальных масштабах, вызывает у правящей на Западе исторически сложившейся прежней “элиты” с безцельно стихийно сложившейся организацией психики определённое неприятие, поскольку пасомая толпа уходит под власть другой бригады пастухов. Этим и вызваны большинство запретов и ограничений на деятельность сайентологов в странах Запада, причисливших сайентологов-дианетиков к лику «тоталитарных сект». Но эти притеснения сайентологов прежней правящей “элитой” обречены на неудачу, поскольку представляют собой разрозненные политические ходы, не принадлежащие последовательной целенаправленной стратегии, более эффективной, чем стратегия продвижения сайентологии.

Но и “элитарным” сайентологам и прочим духовным культуристам, претендующим войти в состав новой “элиты” не следует самообольщаться. Реакция Свыше на деятельность структур, работающих на концепции, противные Высшему Промыслу, проста:

Структуре предоставляется возможность вариться в “собственном соку” без доступа к новой информации. Когда прежнее информационное обеспечение, свойственное структуре, становится несообразным изменившейся окружающей обстановке, её управление накапливает ошибку и структура погибает под гнётом ошибок, если не способна на переосмысление своего прежнего информационного обеспечения; структуры часто погибают вместе с их кадровым корпусом.

О такого рода самоуничтожении Ф.И.Тютчев писал так:

*Был день, когда Господней правды молот
Громил, дробил ветхозаветный храм.
И собственным мечом своим заколот,
В нём издыхал первосвященник сам...*

Таким образом, «механизм естественного отбора», действующий в границах Божиего попущения в отношении людей, уничтожает ныне носителей животного строя психики и строя психики зомби — социальную базу претендентов в «расу господ», на основе которой без ускоряющегося технико-технологического прогресса ранее было возможно “социалистическое общество” по Марксу-Троцкому, либо открытое общество по Соросу, хотя бы в отдельно взятой стране. Причём в этом естественном отборе индивиды погибают в репродуктивном возрасте. В этих обстоятельствах, формирующих новое информационное состояние общества в целом, выживают и дают потомство только думающие, в том числе и о воспитании детей так, чтобы они выросли людьми, а не человекообразными цивилизованными животными и биороботами. Те же процессы принуждают и думающую часть “элиты” очеловечиться, т.е. деэлитаризоваться — отказаться от “элитарных”, тем более расовых амбиций.

Активизация же интеллекта в подавляющем большинстве случаев не может быть ограничена узкопрофессиональной областью¹, не только потому, что средства массовой информации (от которых в нашем мире укрыться практически невозможно²) обрушивают на всех потоки самой разнообразной информации, но и потому, что все отрасли профессиональной деятельности ныне информационно перевязаны. Вследствие этого, чтобы не быть цивилизованной обезьяной, выдрессированной профессионально нажимать множество кнопок дома и на работе, профессионалу во всякой области необходимо вникать как в проблематику смежных областей деятельности, так и в их взаимосвязи в жизни общества.

¹ Тем более не может быть ограничен необратимо извне блокировкой психики через экстрасенсорику.

² Есть люди, которые слышат радиопередачу просто находясь рядом с проводной радиотрансляционной сетью безо всяких радиоприёмников; но и те, кто так осознанно не слышит, слышат всё на бессознательных уровнях психики.

VIII. Что стало ясно позднее

Это неизбежно статистически предопределённо *изподволь* делает думающего узкого профессионала социологом, в сфере компетенции и ответственности которого лежит вся Земля. Вопрос только в том, спустя какое время после того, как уже бессознательно вникнув в социологию, в том числе и глобальную, он осознанно заявит о себе как о социологе, приверженном в повседневности определённой концепции общественного устройства из их множества в плюрализме недостоверных мнений в открытом или закрытом обществе. А избранную определённую концепцию неизбежно сопутствует процесс целенаправленной организации своей, прежде всего, личностной психической культуры так, чтобы она поддерживала избранную концепцию.

При этом неизбежно перед теми, кто не хочет сгинуть в этом процессе социальной гигиены, встанет вопрос о том, какая именно информация в культуре общества и в психике каждого из них — злоумышленная ложь, какая — следствие незлоумышленных заблуждений; что в их психической деятельности — выражение врождённых инстинктов и безусловных рефлексов; что — выражение следования общественным традициям и обычаям; что — порождение их собственной осознанной разсудочной деятельности; что — пришло из интуиции; что в интуиции — плод их индивидуального бессознательного, что — следствие наваждений извне и одержимости, что — выражение непосредственного водительства Свыше; что — собственные демонические наклонности к подавлению свободного развития окружающих. Ответы на эти вопросы и волевые действия, направленные на себя, и выражающие следование смыслу избранных в качестве истинных ответов — есть переход от стихийно сложившейся культуры психической деятельности к целенаправленно созданной. В этом множественном процессе будет складываться наилучшая для каждого из множества людей целенаправленно создаваемая личностная духовность, т.е. естественная для человека духовность, изначально предопределённая для Человечности Свыше. Это означает, что, даже если хозяевам сайентологической церкви и прочих школ духовного культуризма в индивидуализме и удастся разпространить достаточный по численности тираж «пастухов новой школы», то пасти им — кроме самих себя и своих хозяев — будет некого, а демонические поползновения будут решительно и эффективно пресечены победившей Человечностью.

Но думать свойственно и демонизму, и человечности. Демонизму, в отличие от человечности, свойственно принудительно выстраивать

иерархии отношений индивидов; а каждому из индивидов с демоническим строем психики свойственно стремиться поднять свой иерархический статус; отстоять достигнутое положение от посягательств конкурентов; опустить вокруг себя многих, для того чтобы самому подняться над ними.

Пробудившийся Разум даже, если индивид очнулся от своего прежнего животного или зомби состояния психики в демоническом типе психики, обречён выйти на вопрос о том, привлекает ли его эта *война на уничтожение* всех демонов против всех демонов, как способ *существования*, либо ему есть альтернатива, полная ладной жизни.

Поскольку альтернатива есть, как о том сообщают Откровения, данные через Моисея, Иисуса Христа, Мухаммада, то миновать разсмотрения этой альтернативы демонизму во всей проблематике социологии уже невозможно. И на этом этапе упорствующий демонизм будет самоуничтожаться «механизмом» естественного отбора в войне демонических личностей против *всех демонических личностей и прочих не вмещающих недолудков*: как физически, в ходе их разборок между собой, так и за счёт непрерывного усугубляющегося “стрессового” состояния всех участников *войны всех против всех*: “стрессы” своими следствиями имеют психосоматические заболевания и алкогольно-наркотическую деградацию в попытке «снять стресс» воздействием дурманов и иных психотропных веществ. Матрица возможного течения глобального исторического процесса в нынешней цивилизации предопределённо Свыше построена так, чтобы человечество изжило животный строй психики, строй психики робота, а также всевозможные демонические наклонности, направленные на угнетение других с целью паразитирования на их жизни.

Март — апрель 1998 г.
Уточнения и добавления:
27 февраля 2004 г.

Богословие Русской цивилизации (дополнение 2000 г.)

Россия-Русь — одна из региональных цивилизаций на планете, вбирающая в себя на протяжении всей истории окружающие её народы. Русь — самозабвенное зеркало Мира в том смысле, что после гибели предшествующей неправедной глобальной цивилизации

VIII. *Что стало ясно позднее*

человечество почти полностью лишилось осознанной памяти о ней, утратив её культуру, а в становлении культуры новой глобальной цивилизации, которая объединит всё человечество в человечности, Русь вбирает в себя все другие культуры и несущие их народы по мере того, как непредвзято-самозабвенно решает в своей жизни вопрос — «*что есть истина из всего того, с чем она имеет дело в своей жизни?*»

Иными словами мы — Русь — по своей сути цивилизация **МЪры**:

- если мы не ошибаемся в ответе на указанный вопрос, то в границы Руси вливаются новые народы, а их культуры, освободившись от какой-то прежде свойственной им порочности, вливаются в культуру самой Руси, обогащая её свойственной им истиной;
- если мы ошибаемся в ответе на указанный вопрос, то к ошибочно решённому в прошлом вопросу Божий Промысел возвращает нас снова и снова до тех пор, пока мы не придём к истинному ответу на него.

При этом земли и народы вливаются в Русскую многонациональную цивилизацию, становясь русскими. И этот процесс лежит, по нашему убеждению, в русле Промысла. Мы — Русь — задаём тот «общий аршин», о котором писал Ф.И.Тютчев, но *мы задаём его на будущее*; а во всякое настоящее другие пытаются измерить нас полученным от нас же некогда в прошлом¹ и обречённом к отмене стандартом.

Именно по этой причине, — *являющейся сутью региональной цивилизации Руси на этапе становления человечности после краха предшествующей глобальной цивилизации*, — мы безразсудно легковёрны, доверчивы, и очертя головы бросаемся во всевозможные начинания, скоростижно уверовав в нечто новое и полностью отрёкшись от своего недавнего прошлого. Но скороспелая фанатичная вера во что-либо у нас краткосрочна и возникает только при выходе из кризисов развития, в которых выражаются наши же прошлые уходы от своевременных ответов на вопрос «что есть истина?» и наши же прошлые ошибки в ответах на него. Потом она также быстро, как и пришла, проходит, и мы начинаем сомневаться в

¹ «Маастрихтские соглашения», положившие начало строительству Европы, объединяющей в общей культуре все её народы, — конец XX века. Аналогичный процесс в Русской цивилизации, если считать *по минимуму* от взятия Казани Иваном Грозным, протекает более 500 лет.

том, что прежде успело стать неусомнительной фанатичной верой и начинаем испытывать её на истинность, в убеждённости, что *истина устоит во всяком испытании жизнью, а ложь и ошибки рухнут*¹. Это касается всего: как вероучений и богословских доктрин, заведомо не подтверждаемых в искусственно поставленных экспериментах (но истинность которых может подтвердить либо опровергнуть только сама жизнь), так и научных гипотез и теорий, которые могут быть подвергнуты проверке экспериментом.

Единственное, в чём большинство никогда на Руси не сомневалось, так это в том, что Всевышний Бог, предопределивший бытие Мироздания, есть и, что с Ним должно человекам жить в ладу. Да и многие из тех, кто в эпоху государственной идеологии материалистического атеизма утверждали, что Бога нет, всё же в жизни вели себя по совести, которая чувствовала, что Бог есть и жить надо, воплощая в реальность ощутимый совестью Промысел.

При этом Русь не помнит в своей истории фактов, когда в ней рождались пророки — возприемники *откровений Свыше, которые бы становились основой господствующих на Руси вероучений*. Все вероучения, которые заместили собой языческие верования народов, живущих в границах Русской цивилизации, — привнесены извне. Они так или иначе были приняты народами, но и после этого русские разных национальностей спорили об образе Божиим (т.е. о своде представлений обо всём Божественном как таковом) и о том, что представляет собой лад человека и Всевышнего Бога по существу и по форме. Мы всегда спорили об этом среди себя, и многие вопреки господствующим традициям прямо оглашали то, что было у них на душе. Вопрос всегда состоял и состоит только в том, Бог ли положил это на душу, либо кто-то был одержим и истово шёл против Промысла, фанатично призывая при этом Бога себе в помощь. И эти споры наши всегда были непонятны иностранцам. Мы же — в стремлении обрести истину и воплотить её в жизнь — были беспощадны и к себе, и к окружающим в этой жизни, уповая на милостивый Суд Божий. И надо полагать, что именно за это неизкоренимое стремление к выявлению и воплощению Правды-

¹ И это, в общем-то, соответствует кораническому: «Да, Мы поражаем истиной ложь, и она её раздробляет, и вот — та исчезает, и вам — горе от того, что вы приписываете» (Коран, 21:18(18)).

VIII. Что стало ясно позднее

Истины в повседневную жизнь нам прощалось и прощается Богом многое из того, что не прощалось другим, ныне исчезнувшим культурам.

Так мы преодолели к 1917 г. за 900 лет библейский идеалистический атеизм. По существу так же, но всего за 70 лет, к 1991 г. мы преодолели и материалистический атеизм в форме марксизма. И теперь русская верующая совесть, набравшись исторического опыта, оказалась в такой же ситуации выбора веры, в какой была в эпоху *обусловленного многобожием и идолопоклонством кризиса* язычества, имевшего место в канун принятия ислама волжскими булгарами (современный Татарстан) в 889 г.¹ и крещения славянской Руси 988 г.

У историка В.О.Ключевского есть афоризм, в сложившихся обстоятельствах прямо относящийся к выбору веры: «Нравственное богословие цепляется за хвост русской беллетристики» («Собрание сочинений в 9 томах». Москва, «Мысль», 1990 г., т. 9, стр. 423). И как показала дальнейшая история XX века, нравственное богословие по совести Русской цивилизации действительно нашло выражение не в трудах философов или богословов, а в художественном произведении — романе М.А.Булгакова «Мастер и Маргарита», который многие воспринимают в качестве «гимна демонизму». Но это не «гимн демонизму», а Евангелие беззаветной веры Богу по совести, предложенное обществу не в форме иссушающего душу и мысли философско-богословского трактата, а в иносказательно-символической форме романа-притчи².

«— А теперь скажи мне, что это ты всё время употребляешь слова «добрые люди»? Ты всех, что ли, так называешь?»

— Всех, — ответил арестант, — злых людей нет на свете» («Мастер и Маргарита», гл. 2).

И из этого ответа развивается всё богословие Русской цивилизации: провозглашаемое Иешуа и открыто им проповедуемое учение о всеобщей доброте людей не знает исключений как по отношению ко всем людям в совокупности, так и по отношению персонально к каждому. Обоснование утверждения «злых людей нет

¹ Даты по разным источникам не совпадают: называются 825 и 922 годы. (Сноска 2004 г.).

² обстоятельное рассмотрение Русского богословия, нашего выражение в этом произведении см. в нашей работе ««Мастер и Маргарита»: гимн демонизму? либо Евангелие беззаветной веры».

на свете» также просто: «Эти добрые люди (...) ничему не учились...».

Иными словами, зло — *в порочной культуре, где не выработано праведного воспитания и, где люди учатся истине ошибками жизни образуемого ими ВСЕМИ общества*, — объективно неизбежно, вследствие чего возлагать за него ответственность на кого бы то ни было из них объективно неуместно, т.е. такого рода обвинения несправедливы и сами несправедны, что бы ни сотворил кто-либо из людей и кто бы его в этом ни обвинял. Но это не соглашательство со злом и не требование быть покорным ему. Понимание факта изначальной доброты всех людей должно обязывать каждого к преображению себя и культуры общества в целом.

И, соответственно, все вероучения, в которых есть место аду как месту нескончаемого мучения грешников, с точки зрения богословия Русской цивилизации — ошибочны или заведомо ложны.

Единственному Всевышнему Богу — Русскому Богу всех людей, Всемогущему Творцу всего и вся, Вседержителю — свойственна всеобъемлющая совокупность совершенства — Любовь и выражающая её Милость к Своему творению, исходящая изначально от стадии Предопределения Им бытия всего тварного.

Царствие Божие не может быть построено на страхе людей перед Богом или перед нескончаемым адом. И, соответственно, в Предопределении бытия нет места аду: но это не заведомое отпущение грехов, поощряющее к безнаказанному злодейству на Земле слабых и падших, ибо всем грешным предстоит познать стыд. В живом Русском языке понятие стыда связано не с судом, имеющим место после свершения чего-либо, а с предосудительностью недостойного человека поведения. Предосудительность — одна из составляющих Божьего акта Предопределения бытия, и потому упреждает недостойное. Одно из значений слова «стыд», «студ» в Словаре В.И.Даля определяется так:

«Стыд (...) чувство или внутреннее сознание **ПРЕДОСУДИТЕЛЬНОГО** (выделено нами при цитировании), унижение, самоосужденье, раскаянье и смиренье, нутреная исповедь перед совестью».

Среди пословиц и народных поговорок, приводимых В.И.Далем в этой статье, есть и такая: «Людской стыд (т.е. чужой стыд: наше пояснение при цитировании) — смех, а свой — смерть». А по сути свой стыд для многих оказывается страшнее смерти, вследствие чего

VIII. *Что стало ясно позднее*

не вытерпев стыда в жизни, они избирают смерть и кончают собой в бесосновательной надежде уйти от стыда по смерти.

Мнение же о якобы незначительности и лёгкости изкупления грехов, тем более совершённых по злему умыслу, познанием *стыда* — выражение некой мстительности и нравственно-этического безпамятства: те, кто думает так, забыли свои ощущения при первой волне стыда, которая накатила на них (скорее всего) в раннем детстве, когда они впервые почувствовали, что совершили что-то недостойное человека. Потом все мы научились уходить от стыда и подавлять его в себе. Но стыд “судного дня” — Постыдного дня, — на который обрекает сам себя каждый злоупотребляющий Божьим милостивым Предопределением, — подавить не сможет никто, и деться от него будет некуда. Поэтому, даже зная, что в Божьем Предопределении бытия нет места нескончаемому аду, не следует злоупотреблять милостью Божией даже в попускаемых Им пределах (для каждого своих). Причём следует знать и понимать, соотносить со своею жизнью, что тем, кто совершает недостойное человека по искренней ошибке, — позволено то, что пресекается в отношении тех, кому сообщено, что делаемое ими есть **ПРЕДОСУЖДЁННОЕ зло**; и в пресечении их деятельности в жизни выражается один из видов защиты их же от нестерпимого стыда в Постыдный день.

И с точки зрения богословия по совести Русской цивилизации в этом мире **все без исключения по их сути — посланники Всевышнего к их окружающим**, в чём-то праведные, в чём-то ошибающиеся искренне, а в чём-то, возможно, и лицемерящие либо из алчности, либо из страха. Вследствие этого *Бог не избирает никогда и никого для того, чтобы исключительно избранный Им вещал истину всем остальным*, кому Бог якобы отказал в Своём непосредственном обращении к ним. Бог не отказывает никому, но не каждый выросший в несправедливой культуре способен принять и донести до других Его обращение.

Но не получив праведного воспитания в не вызревшей пока ещё культуре человечности, многие под воздействием гнёта культурной среды, культивирующей в их психике всевозможные страхи, предубеждения и ущербность, под воздействием разнородных привязанностей, сами уклоняются от *сокровенных (от других)* обращений к ним Бога непосредственно через их совесть; они не внемлют опосредованным обращениям к ним Бога через других людей, через памятники культуры и жизненные обстоятельства. И по этим же причинам они отмахиваются от даваемых Свыше непосредственно им крупиц истины как от назойливо лезущих в глаза

мошек, дают их, и не видят необходимости поделиться доставшимися им крупинками с окружающими; либо трусят внятно согласиться с известными им истинами даже во внутреннем мире каждого, а не то что бы огласить их открыто в обществе, когда они противоречат сложившейся традиции, сохраняемой всеми средствами несправедливой культуры, поддерживаемой так или иначе всеми и каждым в обществе: выступить против сложившейся традиции — возможно обречь себя на жестокую смерть или на длительную жизнь отверженного и гонимого всеми. Поэтому в дрящущую историческую эпоху у одних (и таких подавляющее большинство) миссия наместничества Божиего и посланничества Его к другим людям извращается до неузнаваемости, другие смогли её выполнить более или менее успешно, придав направленность течению локальных и глобального исторического процесса на многие века (таких единицы, и о некоторых из них человечество помнит как о пророках — монополистах на оглашение истины; и многие из их числа сами были искренне убеждены в таковом своём исключительном значении).

Но Богу принадлежит вечность, и потому Он может ждать до тех пор, пока культура цивилизации вызреет до человечности, пока все освободятся от страхов, и настанет царство истины вследствие того, что каждый будет без страха с любовью и по совести наместником Божиим на Земле.

Об этом Пилату и другим персонажам романа толковал Иешуа, но все были напуганы и озлоблены и не могли принять это без того, чтобы не извратить сказанного им, приспособив к страхам, привычным для образа жизни каждого из них... Так же большей частью происходит и в жизни на протяжении всей истории нынешней глобальной цивилизации. Но пора начинать жить иначе — без страха (страх — худший из пороков) по совести доверяя Богу свою жизнь и посмертное бытие:

Все люди без исключения в Предопределении бытия — в его Русском понимании — не рабы даже Богу, они — по Предопределению — Его свободные добровольные помощники и сотрудники.

Так станем, наконец, жить так, чтобы соответствовать Божьему Предопределению бытия Человека...

6 — 7 октября 2000 г.

VIII. Что стало ясно позднее

ВНУТРЕННИЙ ПРЕДИКТОР СССР

МЁРТВАЯ ВОДА

От “социологии” к жизнеречению

**Часть II
Вписание**

Часть II

Вписание

I. ИСХОДНЫЕ¹ ПОЛОЖЕНИЯ

Термин «национальная безопасность» не применим к советскому обществу ввиду его многонационального, многокультурного состава. Во многонациональном обществе возможны попытки националистических и нацистских групп “обеспечить” «национальную безопасность» одних за счёт разрушения многонационального общества. Поэтому далее используется термин «общественная безопасность», под которым понимается безопасность общественного развития многокультурного, многонационального общества в ходе глобального исторического процесса, обусловленная своевременной реакцией как на общеприродные факторы воздействия, так и на порождённые обществом.

Термины «стратегическое равновесие», «стратегическая стабильность», определяющие цели управления обществом, также неудовлетворительны. Речь должна идти об устойчивости балансирующего режима концентрации управления производительными силами человечества в глобальных масштабах, обеспечиваемом так, чтобы исключалась целесообразная война и устранилась статистическая ПРЕДОПРЕДЕЛЁННОСТЬ возникновения случайной неуправляемой войны по причине сбоя в работе систем управления вооружениями.

Не может идти речи в этом процессе и о “независимости” того или иного государства или национального общества, поскольку человечество едино и всякое общество подчинено объективным закономерностям развития, общим для всего глобального исторического процесса, являющегося всего лишь частным процессом в эволюционном процессе биосферы Земли. Кроме того по мере роста энерговооружённости и развития средств связи и массовой информации взаимозависимость одного общества от других возрастает.

¹ Написание «исходные», а не «исходные» — это не опечатка. См. Пояснение «О грамматике» в конце Предисловия (часть 1).

По этой же причине права личности на достаточно длительном интервале времени могут быть обеспечены только в том случае, если обеспечена безопасность общественного развития в глобальном историческом процессе в ходе эволюционного процесса биосферы Земли. Но никак не наоборот: попытка обеспечить немедленно “права личности” из толпы ведёт к разрушению общества и биосферы в силу количественного преобладания в исторически сложившихся обществах носителей нечеловечных типов строя психики.

Концентрация управления в Евро-Американском конгломерате и его агрессия протекают под контролем межрегионального надмасонского центра управления, строящего глобальную толпо-“элитарную” систему, опирающуюся на сионо-интернацизм. В настоящее время этот процесс поставил человечество на грань гибели.

Концентрация управления в глобальных масштабах в рамках технократической цивилизации, как было показано выше, процесс объективный, однако существуют несколько способов концентрации управления, в том числе и способ, исключаящий господство глобального межрегионального центра управления над региональными центрами управления, неспособными к управлению по полной функции. Альтернативой межрегиональной концентрации управления может быть только концентрация управления на основе открытой концепции общественного устройства, в которой антагонизмы между умолчаниями и оглашениями выявляются и устраняются своевременно. Это можно назвать концептуально властной концентрацией управления.

Под концептуально властной концентрацией управления здесь понимается обеспечение двух условий:

- во-первых, **концептуальная самостоятельность** региональных центров управления, т.е. способность их к управлению по полной функции;
- во-вторых, **глобальный уровень ответственности** каждого из региональных центров управления, принимающего участие в процессе концептуально властной концентрации управления.

Концептуально властная концентрация управления — наиболее общий вариант экспансии по методу упреждающего вписывания.

Если межрегиональный центр ведёт концентрацию структурным способом, опираясь на структуры масонства и сохраняя «втайне» глобальную концепцию, то принцип концептуально властной концентрации управления предполагает открытость методологии

построения концепции и самой концепции глобального уровня ответственности и опирается на безструктурный способ управления и управление на виртуальных структурах.

Из теории управления в приложении к обществу следует, что основой общественной безопасности в глобальном историческом процессе (т.е. безопасности общественного развития) является концептуальная самостоятельность общества, ограниченная только его методологической культурой свободно избранной определённой нравственностью.

Дальнейшее изложение ориентировано на вектор целей, в котором первый приоритет занимает следующая взаимно обусловленная совокупность:

- сохранение многонационального, многокультурного человечества в ходе глобального исторического процесса;
- размытие толпо-“элитаризма” во всех его явных и скрытых формах — классовых, нацистских, расистских, мафиозных и т.п.;
- создание в организации общественной жизни благоприятных условий для освоения генетически обусловленного потенциала развития всех и каждого;
- обеспечение **УСТОЙЧИВОСТИ** концептуальной самостоятельности блока Россия (СССР) при глобальном уровне ответственности;
- информационная поддержка концептуальной самостоятельности глобального уровня ответственности вне регионов СССР;
- опора на принцип концептуально властной концентрации управления.

Поскольку все частные высокочастотные процессы протекают на фоне низкочастотных и модулируются низкочастотными, то более высокими приоритетами в векторе целей управления обладают низкочастотные из однокачественных процессов. Для разнокачественных процессов с близкими частотными параметрами порядок следования приоритетов определяется в соответствии с приоритетами обобщённых средств управления. Но поскольку мир целостен, то не следует забывать и об отображении информации между иерархическими уровнями структур, что в ряде случаев ведёт к тому, что информационно связанными оказываются разнокачественные и однокачественные процессы с весьма различными частотными характеристиками, что будет отражаться и в кажущемся нарушении порядка следования приоритетов.

Применительно к обществу это означает, что концепция, являясь вариантом будущего развития общества, должна обладать устойчивостью в процессе её реализации в том смысле, что она не должна утратить значимость и изчерпать возможности своего осуществления на исторически длительных интервалах времени; это возможно только при условии, что в концепции праведно отображены социальные процессы исторического прошлого общества. По этой причине излагаемой концепции предшествует историко-философский очерк, что отличает предлагаемую концепцию от программ РСДРП-ВКП (б)-КПСС, всегда избегавших опираться на историческую память народов страны вследствие своей общей подчинённости глобальному сионистскому интернацизму¹. Поэтому, чем глубже историческая память, чем более низкочастотные процессы лежат в основе концепции, тем в принципе выше может быть её устойчивость.

¹ После 1991 г., когда в России существует множество партий и политических движений, всё, что здесь сказано о прошлых программах КПСС, оказалось справедливым и по отношению к программам всех остальных, якобы альтернативных ей партий. Иными словами, между ними всеми нет никакой концептуальной разницы. Все они — партии поддержания концептуально неопределённого управления в целях сохранения и впредь толпо-“элитаризма” по сути *при смене его форм*. (Сноска в редакции 2004 г.).

II. ТЕКУЩЕЕ СОСТОЯНИЕ СОВЕТСКОГО ОБЩЕСТВА

Эпиграф—анекдот: Царь, провитаив роман Н.С.Чернышевского «Что делать?», на титульном листе книги написал Высочайшее мнение: «Как это? ~ Руду копать!»

Прежде чем ставить извечный вопрос «что делать?», необходимо отдавать себе отчёт в том, что уже есть; иначе придётся или “копать руду” или каяться в делах и вспоминать о том, что *раньше было лучше*.¹

В.И.Ленин (ПСС, т. 39, стр. 15) выделяет три признака, совокупность которых позволяет выделить в обществе класс:

- по месту в исторически сложившейся системе общественного производства;
- по отношению, большей частью закреплённому в законах, к средствам производства;
- по роли в общественной организации труда, способам получения и доле общественного богатства, которой они сами располагают.

Из этого видно, что к началу перестройки бюрократия в СССР уже давно сформировалась как общественный класс:

- занята в сфере управления;
- положение по отношению к средствам производства заняла особое — «номенклатуру» можно было только похоронить или отправить на пенсию, но не устранить из сферы управления производством и распределением;
- осознала себя в качестве “элиты”, занятой особо важным делом, и потому взимала монопольно высокую цену в общественном объединении труда прямо и через преимущественный доступ к **элитарным** фондам корпоративного (а не общественного) потребления.

¹ Такого рода сожаления и признания стали уделом многих, кто бездумно радовался и поддерживал реформаторов-“элитаристов” разных периодов реформ после 1953 г.

Понятие «**право собственности на средства производства**» содержательно раскрывается только как право управления производством и распределением продукции либо непосредственно, либо через доверенных лиц.

Понятие «**право собственности на землю¹, её недра, воду и другие природные ресурсы**» содержательно раскрывается только как **право организовать труд людей** по использованию этих природных ресурсов.

Право и стоимость — категории, присущие социальной организации, а не природе. Поэтому природные ресурсы стоимостью не обладают, что в народном миропонимании выражалось в словах: «Земля — Божья! Бери и пользуйся, сколько можешь обработать, да помни, что и после тебя люди будут». Оплачивается всегда труд человека: прошлый, настоящий или будущий. Попытки доказать иное — либо глупость, либо подлость.

Поскольку понятие собственности на средства производства и природные ресурсы раскрывается через понятие управления, то право неограниченной собственности соответствует управлению по полной функции; ущемление же права неограниченной собственности соответствует изъятию из компетенции собственника-управленца тех или иных (*в особенности* первичных) этапов в процессе реализации полной функции управления, а также иным её ограничениям.

Понятия о частной и об общественной собственности связаны с общественным объединением труда и содержательно раскрываются через то, как формируется круг управленцев — управленческий корпус.

Собственность — *частная*, если персонал, занятый обслуживанием данной совокупности средств производства, не имеет РЕАЛИЗУЕМОЙ возможности НЕМЕДЛЕННО отстранить от управления лиц, не оправдавших их доверия, и нанять или выдвинуть из своей среды новых управленцев.

Собственность — *общественная*, если управленцы, утратившие доверие, не справившиеся с обязанностями, немедленно могут быть

¹ В материалах Концепции общественной безопасности проблематика прав собственности на землю и её недра более обстоятельно рассмотрена в работе «К пониманию макроэкономики государства и мира» и в аналитической записке 2001 г. ««Закон о земле» и «Понятие о злоупотреблениях законодательной властью»». (Сноска 2004 г.).

устранены из сферы управления по инициативе персонала, занятого обслуживанием данной совокупности средств производства.

Общественную собственность на что-либо невозможно ввести законом¹, поскольку право устранить управленца от должности может быть общественно полезным, только, если персонал отдаёт себе отчёт в том, что единственной причиной для отстранения от управления является неспособность управлять с необходимым уровнем качества управления. Это право в руках бездумной толпы или паразитирующего люмпена, в которых преобладают нечеловечные типы строя психики, вытеснит из сферы управления наиболее квалифицированных управленцев, заменив их говорунами, которые собственное должностное несоответствие будут называть саботажем подчинённых и наломают немало дров.

Поэтому право общественной собственности произтекает из мировоззрения общества, а не из юридических форм. Сначала должен возникнуть мировоззренческий базис, обращающий собственность государственную и кооперативную в общественную, а только после этого общественная собственность может быть узаконена. Если есть юридические формы, но мировоззренческого базиса нет, то “общественная” собственность всё равно остаётся частной. Мировоззренческий же базис, в свою очередь требует психических основ — человеческого строя психики, или хотя бы осознанного стремления к нему.

Частная собственность может быть как личной (единоличной), так и корпоративной. В последнем случае она по форме может выглядеть как общественная. В СССР “общенародная” государственная и кооперативно-колхозная собственность формально выступают как общественная собственность. Но по причине “элитарной” замкнутости и неподконтрольности обществу “номенклатуры” бюрократии, начавшей из поколения в поколение воспроизводить себя саму в династиях, вся формально юридически “общественная” собственность по существу является *частной корпоративной собственностью*.

Но и это право частной корпоративной собственности не является неограниченным, поскольку после 1953 г. советская бюрократия полностью утратила методологическую культуру, а с нею и концептуальную самостоятельность управления на всех уровнях.

¹ Умолчание об этом — одна из главных ошибок коммунистов-марксистов и ложь хозяев марксизма.

Вследствие этого управление СССР в целом ведётся по импортным концепциям, поставляемым через сионизированную науку из Евро-Американского межрегионального конгломерата. Поэтому производительные силы СССР в настоящее время находятся в неограниченной корпоративной частной собственности надиудейского предиктора. СССР в целом не обладает суверенитетом, не говоря уже о суверенитете его республик¹.

Вывод из этого один: социализма в СССР никогда не было и нет в настоящее время. Страна переживает болезненно уродливую форму переходного периода, которая может завершиться либо победой «социализма» — общества истинно человеческой справедливости, либо восстановлением какой-нибудь формы явного либо скрытого толпо-«элитаризма» с последующей катастрофой культуры².

Общество является толпо-«элитарным». «Номенклатурная» бюрократия — эксплуататорский класс³. Наряду с нею существует сионо-масонская интернацистская «элита» — международная мафия, представляющая в СССР «державную» волю заправил Евро-Американского конгломерата.

Все классы толпо-«элитарного» общества рождают деклассированный сброд, люмпен, который не может найти своего места в общественном объединении труда по разным внешним и внутренним (по отношению к нему) причинам. «Элитарный» люмпен, более информированный и образованный, чем простонародный, видя несправедливость современной ему социальной организации и одержимый благонамеренностью, становится на путь организованного разрушения системы общественного самоуправления, т.е. государственности, в необоснованных мечтаниях о своей способности создать более справедливое общественное устройство. Это делает его слепым орудием в руках межрегионального центра управления Евро-Американского конгломерата. Простонародный люмпен — основа кадровой базы уголовщины. В период кризисов управления, люмпен, как губка,

¹ Именно вследствие этого и стало возможным осуществить его государственный крах.

² При этом не следует забывать и о глобальных троцкистско-марксистских проектах. Более подробно в материалах Концепции общественной безопасности (КОБ) см. работу Внутреннего Предиктора СССР (ВП СССР) «Троцкизм — это «вчера», но никак не «завтра»».

³ В материалах КОБ см. об этом также работу «Форд и Сталин: О том, как жить по-человечески». (Сноска 2004 г.)

вбирает в себя политически активизированную толпу со всеми вытекающими последствиями. В случае успехов движения к власти приходит “элитарный” люмпен. Кроме благонамеренных лозунгов, у него за душой ничего нет. Поэтому он успевает наломать немало дров¹, прежде чем погибнет в ходе вытеснения его из сферы управления общественно созидательными силами.

Толпо-“элитаризм” под контролем сионо-интернацизма имеет в основе своего господства культивирование в обществе следующих видов **социального идиотизма**.

*<Удалено цензурой – см. приложение «Материалы суда»>*ВОЗХИЩЕНИЕ. Зависть к мафиози в “законе Моисея”. Его выражают разнообразные мнения такого содержания: *<удалено цензурой>* умнее народов, среди которых они живут; цивилизация всем хорошим в развитии культуры издревле обязана *<удалено цензурой>* чернь завидует уму *<удалено цензурой>* и от этого возникает антисемитизм; конечно, есть и *<удалено цензурой>* — подонки, но подонки есть среди всех народов, поэтому не надо делать обобщений; антисемитизм — позор наций, и каждый культурный человек обязан с ним бороться и защищать *<удалено цензурой>*.

*<Удалено цензурой>*возхищение бывает трепетное и сострадательное. “Антисемитизм” — тоже одна из форм *<удалено цензурой>*возхищения, но не *<удалено цензурой>* «другом и наставником», а *<удалено цензурой>*-поработителем. Содержательная несостоятельность *<удалено цензурой>*возхищения была показана при анализе управления в глобальном историческом процессе.

ВЕРНОПОДДАННОСТЬ. Бездумная уверенность в том, что, если все члены общества во всех делах будут следовать исключительно вышестоящему авторитетному руководству, не отступая от его предписаний, не вмешиваясь в дела, не предписанные руководством, то всё общество будет благоденствовать. Не будет благоденствовать такое общество, поскольку верноподданность — выражение абсолютизации структурного способа управления, а ни одна конечная структура с жёстко фиксированными функциональными обязанностями её элементов не может отобразить безконечное разнообразие жизни.

¹ Это успели явить “демократизаторы” в ходе реформ после 1991 г.

Должностная дисциплина и верноподданность — содержательно разные вещи, как содержательно разные вещи — самостоятельность поведения и анархия.

ЛИБЕРАЛИЗМ¹. Бездумная уверенность “элитарного” люмпена в том, что если всем таким либералам дать право болтать, что угодно (угодно и угодничество перед кем-либо — однокоренные слова), то общество будет благоденствовать немедленно после того, как либералы возьмут государственную власть в свои руки. Либерализм произтекает из “элитарного” безответственного дилетантизма в вопросах социологии и отождествления индивидуалистом-либералом своих мечтаний с жизненными идеалами всего народа. Он сочетается с крайней агрессивностью и презрением по отношению к неразделяющим либерального образа мыслей. Все нелибералы в глазах “мыслящего” либерала — ретрограды, холуи, жандармы, чернь и в общем — «отечественное болото, самодовольнейшая грязь» (“Вандея” Е.Гангнус-Евтушенко).

Несостоятельность либерализма в России (СССР) продемонстрировали П.Я.Чаадаев и декабристы, временные правительства 1917 г. и нынешние говорливые, но управленчески безграмотные Советы и их исполнительные органы всех уровней².

ЧИСТОПЛЮЙСТВО. Бездумная уверенность в «неприличии» в порядочном обществе интересоваться содержательной стороной тех или иных явлений: ~~удалено цензурой~~ вопроса, источниками доходов, характером чьих-либо личных связей: с границей, мафиями, чужими спецслужбами и т.п. Начинает выступать под лозунгами: «Ребята, давайте жить дружно...». «Я занимаюсь только своим делом, чужие дела меня не касаются», а заканчивает: «Лучше быть агентом ЦРУ, чем агентом КГБ». Терпит крах, всегда подтверждая правоту древней мудрости: «Безумие думать, что злые не творят зла». Всегда выливается в антипатриотизм, поскольку от чистоплюйства в первую очередь страдает государство, в котором проживают не только чистоплюи. Действия чистоплюев направлены против органов государства, несущего прежде всего функцию

¹ О том, что такое либерализм, в материалах КОБ см. в работе “Либерализм — враг свободы”. (Сноска 2004 г.).

² С момента написания этих строк сюда же приобщились и “демократизаторы”.

общественного управления, а не её издержки в толпо-“элитарном” обществе, против которых негодует чистоплюй.

В прошлом это выглядело так: сотрудничать с “охранкой” — плохо, а смотреть сквозь пальцы на доставку парходами оружия из-за границы для развала государственности — хорошо. В итоге чистоплюи, либералы, верноподданные и *<удалено цензурой — см. приложение «Материалы суда»>*возхищённые гибли без счёта «в порядке осуществления красного террора», что подтверждает Справедливость Истории на уровне общественного явления.

Сейчас КГБ — плохо, а общение межрегиональной группы депутатов и “демократических” сил с ЦРУ-шниками всех мастей — похвальное “свободомыслие”...

Эти четыре вида **социального идиотизма** перетекают один в другой и в том или ином сочетании проявляются в поведении каждого, ими поражённого. Бывает, что, переболев всеми по очереди или вместе, человек пытается освободиться от них “самостоятельно” и впадает в пятый вид социального идиотизма.

НИГИЛИЗМ. Выражается в следовании лозунгу: «Я никому не верю и стою сам за себя». Если законопослушный иудей — мафиози-“колхозник” в “законе Моисея”, то активный нигилист — мафиози-“единоличник”, поскольку нигилизм индивидуалиста паразитирует на общественном созидании, точно так же, как и мафиозный кооператив иудейства.

Вторая возможная линия поведения нигилиста — деградация личности в пьянстве, наркомании, сладострастии.

Социальный идиотизм всех этих пяти видов — разновидности **калейдоскопического идиотизма**, имеющего в своей основе нарушения целостности мировоззрения и (образного) **ПРОЦЕССНОГО МЫШЛЕНИЯ**. Поэтому излечение от всех пяти единообразно — САМОВоспитание в себе методологической философской культуры и изменение при этом своего строя психики в сторону человечности. Так это видится с методологических позиций восприятия Вселенной как целостного процесса-триединства: материи, самоизменяющейся в формах по мере развития сообразно принципу полноты и целостности Вселенной и вероятностной матрице (возможных) состояний материи. (Одно из значений слова «матрица» — форма, заполняемая технологической средой).

Социальный идиотизм любого вида не является личным делом каждого из **калейдоскопических идиотов**, поскольку от

мировоззренческого калейдоскопа идиотов страдает всё общество в целом.

Хорошо известен тезис о том, что внешняя политика есть продолжение внутренней за пределами своей государственной территории. С точки зрения теории управления, один и тот же вектор целей (объективный) проявляется как внутри границ государства, так и вне их. Есть также и хронологическая последовательность: внешняя политика следует за внутренней с некоторым запаздыванием по фазе. При соотнесении внутренней и внешней политики к структурному и безструктурному способам управления можно увидеть, что внутренняя политика — это прежде всего управление структурным способом, а внешняя — управление преимущественно безструктурным способом. Если же управление в государстве ведётся по полной функции в условиях его концептуальной самостоятельности при глобальном уровне ответственности, то с точки зрения внутреннего предиктора-корректора этого государства нет разделения политики на внешнюю и внутреннюю. Есть только разделение по способам управления: структурному и безструктурному. В условиях толпо-“элитаризма”, поддерживаемого предиктором, это ведёт к безответственности **предиктора-корректора** перед толпо-“элитарными” обществами, “безродной” космополитизации предиктора и возникновению межрегионального центра управления со всеми вытекающими последствиями. Поэтому всё дальнейшее направлено на необратимый вывод из толпо-“элитаризма” прежде всего советского многонационального, многокультурного общества.

Историкам-марксистам, а таких в СССР большинство, известен закон соответствия политической надстройки экономическому базису. К 1985 г. экономический базис в СССР был почти социалистический (по Марксу и Троцкому), а политическая надстройка — почти государственно-капиталистической, “элитарной”. Это несоответствие названо «застой» и должно быть устранено одним из двух путей: либо на почти социалистический базис поставить социалистическую надстройку, либо под почти капиталистическую надстройку подвести и капиталистический базис¹. Экономический базис — продукт длительного исторического

¹ Как временный этап в переходе к глобальному «новому мировому порядку», исключая капитализм с его необузданной гонкой потребления. Необходимость изживания того, что в марксизме названо



развития — обладает определённым уровнем организации и запасом устойчивости. Надстройка — система управления экономическим базисом; она вторичная, поскольку система управления подбирается для объекта управления, а не наоборот. Если базис вышел на определённый уровень развития, то попытка надстройки понизить этот уровень, развалить базис может иметь лишь кратковременный успех с последующим крахом политической надстройки. Поэтому более дальновидная политика предполагает проведение своевременных трансформаций в надстройке, опирающихся на достигнутый уровень развития базиса.

Соответственно этому, в капитализацию советского общества желающие могут «поиграть», но опыт истории говорит, что такие игрища представляют угрозу для жизни и самих игроков, кроме того, что портят жизнь людям.

Управление обществом — это управление объективно существующими социальными процессами по полной функции управления. Отношения концептуальной власти и объективных процессов аналогичны отношениям садовника и сада. Сад растёт сам¹. Садовник только подсаживает, поливает удобряет, пропальвает, подстригает, борется с вредителями, ведёт селекционную работу и т.д. У хорошего садовника сад цветёт и плодоносит почти весь вегетационный период. Плохой садовник спилит сук, на котором сидит; самый плохой выведет в ходе напряжённой селекционной работы какой-нибудь «анчар», чей яд его же и отравит.

Соответственно этому, **целостная концепция** управления должна прежде всего указывать на социальные процессы, которые нуждаются в непосредственной поддержке; течение которых может быть предоставлено «самим себе», т.е. управляемых косвенно; на социальные процессы, интенсивность которых должна быть сведена к минимуму и которые должны быть искоренены. При этом всегда необходимо помнить о взаимной вложенности и взаимной обусловленности частных процессов в объемлющей их целостности.

«общим кризисом капитализма», понимают и заправилы Запада, хотя они и не говорят толпе о своих намерениях на будущее. Анализ этой проблематики см. в работе Внутреннего Предиктора СССР «Троцкизм — это «вчера», но никак не «завтра»».

¹ См. работу ВП СССР ««Сад» растёт сам?..» (Сноска 2011 г.).

Мёртвая вода

III. СОЦИАЛЬНЫЕ ПРОЦЕССЫ В БЛОКЕ РОССИЯ (СССР)

Не всё стирим, что растёт.

*От малых притчи бывают весьма важные
последствия.*

*Соразмеряй добро, ибо как тебе ведать, куда
оно проникнет.*

К. Прутков

ПРОЦЕСС 1.

ПРЕОБРАЖЕНИЕ ЭПИЧЕСКОГО НАРОДНОГО МИРОВОЗЗРЕНИЯ В ОСОЗНАННУЮ ФИЛОСОФСКУЮ, МЕТОДОЛОГИЧЕСКУЮ КУЛЬТУРУ

Этот процесс протекает на первом приоритете обобщённых средств управления (они же и обобщённое оружие). Это один из наиболее низкочастотных процессов в жизни общества, поэтому его проявления с одной стороны мало заметны обыденному сознанию в повседневности; но с другой стороны именно он определяет все процессы социального уровня организации биологического вида Человек Разумный. Осознанное или неосознанное воздействие политиков на этот процесс в состоянии вызвать как катастрофу культуры, так и повысить уровень общественной безопасности в глобальном историческом процессе. Управление этим процессом — ключ к устойчивому управлению обществом в целом. Кто им управляет, тот управляет всеми процессами социального уровня организации и производными от них.

Прежде всего покажем, что этот процесс существует и отображён в эпосе. **В частности**, в русском эпосе.

Обратимся к творчеству Николая Андреевича Римского Корсакова (1844—1908 гг.). 7 февраля 1906 г. состоялась премьера его оперы

“Сказание о невидимом граде Китеже и деве Февронии”, над которой он работал с 1901 г. (обращаем внимание на хронологию — второй информационный приоритет). Краткое содержание оперы цитируется (с соблюдением орфографии) по вкладышу к набору пластинок фирмы “Мелодия” С 10 29809 002, 1990 г.¹

Действие первое. В дремучих лесах близ Малого Китежа живёт девушка по имени Феврония. Она выросла в глухой чаще, вдали от людей, и научилась понимать язык природы, язык птиц и зверей. Однажды под вечер подходит к её домику молодец с серебряным рожком у пояса, по виду княжеский ловчий. Охотясь на медведя, он получил рану в плечо, заблудился и теперь не знает, как выбраться из лесных зарослей. Приветливо встречает Феврония незнакомца, перевязывает его рану, выносит хлеб и мёд. Ласковые, умные речи девушки и её красота покоряют сердце молодого незнакомца.

Он просит Февронию стать его женой. Смущённо отвечает девушка: «Милый мой, мне что-то боязно... Не чета мне ловчий княжеский...»

В лесу слышатся звуки охотничьих рогов. Незнакомец, надев на палец Февронии перстень, удаляется. Появляются княжеские стрельцы. Они разыскивают молодца с серебряным рожком. Указав дорогу, по которой ушёл её жених, Феврония спрашивает его имя и слышит в ответ: «Господин то был наш Всеволод, князя Юрья чадо малое, вместе княжат в стольном Китеже».

Действие второе. На торговой площади в Малом Китеже народ ждёт свадебный поезд с княжьей невестой. Повсюду царит оживление. Только «лучшие люди» (богатые горожане) не разделяют общего ликования. Они недовольны выбором князя: ведь невеста без роду, без племени. Они напоили безпутного бражника Гришку Кутерьму, и теперь он глумится над княжеской невестой. Слышны бубенцы подъезжающего свадебного поезда. Народ приветствует Февронию, один лишь Гришка Кутерьма насмехается над ней.

Неожиданно на город обрушивается беда. Орды татар захватывают Малый Китеж. Начинается разправа над жителями. Февронию забирают в плен, а княжеского ловчего Фёдора Поярка ослепляют. Татары собираются идти на Великий Китеж, но народ

¹ Полный текст либретто оперы “Сказание о невидимом граде Китеже и деве Февронии” представлен в Информационной базе ВП СССР, распространяемой на компакт-дисках.

отказывается указывать им дорогу. Только Кутерьма, побоявшись мук, соглашается вести врагов на родной город. Татары уходят, уводя с собой Февронию. Она молит бога сотворить чудо и сделать город невидимым.

Действие третье. Картина первая. В самую полночь весь народ от мала до велика с оружием в руках собрался перед Успенским собором в Китеже Великом. С трудом добрался слепой Фёдор Поярок до града и рассказывает народу о страшном бедствии: Малый Китеж пал, Феврония взята в плен, татарские орды движутся на Китеж. Княжич Всеволод собирает дружину и уходит на смертный бой с татарами. Между тем сами собой начинают гудеть церковные колокола. Светлый с золотистым блеском туман заволакивает город.

Картина вторая. В дубраве на берегу озера Светлого Яра всё окутано густым туманом. Из чащи выходят татарские богатыри Бедяй и Бурундай. Они вглядываются во тьму, но не могут разобрать очертаний города. Татарские войска располагаются на берегу, делят добычу, празднуют победу над княжичем Всеволодом и его дружиной. Опьянев, татары засыпают. Феврония подходит к связанному Кутерьме. Не помня зла, она освобождает его от пут. Светает. Кутерьма бежит к озеру и останавливается как вкопанный. Первые лучи зари освещают отражение стольного города в озере над пустым берегом. Торжественно и громко гудят праздничные колокола.

Кутерьма теряет рассудок и с диким смехом бежит в лес, увлекая за собой Февронию. Просыпаются татары. Видя эту чудную картину, охваченные безотчётным суеверным страхом, они разбегаются.

Действие четвёртое. Картина первая. Тёмная ночь. Сквозь глухую чащу пробираются Феврония и безумный Кутерьма. Феврония старается утешить и ободрить несчастного, но Кутерьма убегает в лес. Оставшись одна, обезсиленная Феврония опускается на траву и засыпает. Ей снятся чудные золотые цветы, пенье весенних птиц. Слышатся голоса райских птиц Алконоста и Сирина, зовущие к терпению, сулящие вечный покой и радость. Появляется тень княжича. И жених с невестой рука об руку идут навстречу вечной жизни.

Картина вторая. Туман рассеивается и открывает чудесно преображённый Китеж. Феврония и княжич входят на площадь и направляются к собору. Народ окружает их и запекает свадебную песню под звуки гуслей и райской свирели. Римский-Корсаков в предисловии к партитуре писал: «При сценической постановке сказания никакие сокращения, а также перерывы музыки не могут

быть допущены как искажающие художественный смысл и музыкальную форму». Это условие часто нарушалось при постановке, а само “Сказание” — наименее известная из русских эпических опер.

Автор либретто — друг Н.А.Римского-Корсакова Владимир Иванович Бельский. И.Мартынов, автор текста вкладыша, приводит оценку текста либретто В.И.Бельского: «не найдётся ни одной мелочи, которая так или иначе не была навеяна чертою какого-либо сказания стиха, заговора или иного пласта русского народного творчества».

Однако в записи фирмы “Мелодия” слов достаточно часто просто не разобрать, остаётся только гадать: это проявление низкого профессионализма записывавших оперу специалистов или это проявление высокого профессионализма цензоров.

Эпический сюжет конкретен, но в то же самое время он — взаимная вложенность иносказаний разной широты и глубины обобщений. Опираясь на реальные исторические события, эпос повествует не о том, как было в действительности, а о том, как должно было быть, как должно быть в настоящем и как будет в будущем. Информация прошлого, настоящего, будущего очень плотно упакована в эпическом сказании. Кроме того, в конкретности повествования его социальные границы, весьма узкие, вмещают в себя всю информационную базу (понятийную её часть прежде всего) живого языка народа. Степень владения информационной базой, объективно существующей в каждом языке и только передаваемой его лексическими формами, позволяет раскрыть эпическое иносказание. Но глубина раскрытия определяется используемой системой стереотипов распознавания явлений внешнего и внутреннего миров человека.

Пользуясь библейско-православной системой стереотипов, Илья Глазунов на известной картине отражение в глади воды современной праздничной демонстрации (1 мая и 7 ноября) изобразил как православный христианский град в молитве.

Мы пользуемся иной методологией, с иной системой распознавания явлений, и православный христианский град мы видим только на поверхности. Мы смотрим глубже.

Феврония — дева, олицетворение чистоты и непорочности, несущая сокровенное народное мировоззрение, веками непонятое чужеземным мудрецам. На вопрос княжича: «Ты скажи-ка красна девица, — Ходишь ли молиться в церковь Божию?» — Феврония отвечает:

*Нет, ходить-то мне далёко, милый...
А и то: ведь Бог-то не везде-ли?
Ты вот мыслишь: здесь пустое место,
Ан — же нет — великая здесь церковь, —
Оглянися умными очами
(благочестиво, как бы видя себя в церкви)—
День и ночь у нас служба воскресная,
Днём и ночью темьяны да ладаны;
Днём сияет нам солнышко ясное,
Ночью звёзды, как свечки, затеплятся.
День и ночь у нас пенье умильное,
Что на все голоса ликование, —
Птицы, звери, дыхание всякое
Воспевают прекрасен Господень свет.
“Тебе слава во век, небо светлое,
Богу Господу чуден высок престол!
Та же слава тебе, земля-матушка,
Ты для Бога подножие крепкое!”*

Февронии открыта общеприродная система кодирования информации. Живёт она вдали от власти и цивилизации. Сама к государственной власти не рвётся. Власть приходит к ней сама, ибо “элитарные” носители власти слепы. Без **умных очей** “элите” всегда плохо благодаря старанию “верных” моисеевцев, извративших Откровения при записи и утративших потому Различение. Соответственно постоянное ощущение целостности мира в его триединстве Февронией непонятно Всеволоду Юрьевичу, что и вызывает его вопрос об эпизодическом соблюдении ею внешней обрядности храма, чуждой изначально России. Выше понимания внешней обрядности мировоззрение “элиты” не поднимается.

Всеволод Юрьевич — государственная власть. Всеволод — ВСЕМ ВОЛОДЕющий. Юрьевич — по имени основателя Москвы Юрия Долгорукого. Ничего не понимает. Охотится на медведя, т.е. на русского мужика, согласно сложившейся во всём мире индоевропейской традиции. Получил от мужика рану по причине своего непонимания. Умные речи Февронии его манят; осознание, что ему чего-то не хватает, у него есть.

«Лучшие люди» — социальная “элита”. Она пуще огня боится объединения государственной власти с народным мировоззрением.

Гришка Кутерьма — “элитарная” и богемная интеллигенция; она ничего не понимает и всегда служит “элите”, хоть своей, хоть пришлой, и глумится над всем народным. Она безумна изначально, но её безумие всего лишь впоследствии осознаётся всеми окружающими.

Фёдор Поярок — часть интеллигенции, пытающаяся честно служить народу. Она ослеплена культурным агрессором и потому не видит общего хода процессов в Мироздании.

Ордынцы — символ агрессора. То, что они татары, — в эпосе это частность; конкретность, олицетворяющая силы Зла. Их **этническое** происхождение, т.е. форма, в сюжете никак не проявляется **содержательно**.

Китеж — многоуровневая иносказательная взаимовложенность понятий. С одной стороны, **столица державы**, несущая полную функцию управления. С другой стороны, Китежей два: Малый и Великий. Малый Китеж захвачен врагом, а Великий врагу не видим. Видимо только отражение его красоты и величия в зеркальной чистоте озера.

Малый Китеж — общественное сознание, замусоренное и изпоганенное агрессором; Великий Китеж — идеал уровня общественного “подсознания”, сохранивший целостность и чистоту. Он скрыт туманом с **золотистым** блеском от всех, кто утратил целостность мировоззрения, но отражение его объективного присутствия в жизни видимо реально в окружающей действительности. Отсюда суеверный безотчётный ужас врага-“победителя” и прислуживающего ему безумного Кутерьмы-Калейдоскопа (двойная фамилия).

Алконост и Сири́н — в русских сказках вещи птицы с женскими лицами. Одной открыты будущие несчастья, другой — будущие радости. Феврония — получает информацию от них. Государственность — Всеволод объединяются с народным мировоззрением — Февронией. **Золотой** туман рассеивается и открывает Великий Китеж — и столицу, и общественное подсознание, воплотившее в жизни свойственные ему идеалы: т.е. начало и конец всех контуров управления в обществе — концептуальная власть народа, выходит на осознанный уровень управления по схеме предиктор-корректор.

Возможно, что кому-то не понравится такая интерпретация “Сказания”. В таком случае нам остаётся выдвинуть против него традиционное для последних лет «обвинение в русскоязычности». Это означает, что лексическими формами и грамматикой русского

языка человек овладел, но под эту языковую форму подведён смысл, порождённый не русской культурой¹. В русскоязычности нет преступления перед русской культурой при условии, что через русскоязычность для русских раскрывается иная национальная культура.

Но если через русскоязычность идёт уничтожение национальных культур всех народов страны безнациональным сионо-интернационализмом, то тогда негодование сионо-интернационалиста по поводу такой интерпретации “Сказания” вполне уместно.

Буквальность “Сказания о граде Китеже” описывает процесс. Поэтому встаёт вопрос о хронологических границах начала и конца действия иносказания. У начала две хронологические границы. Первая — глумливо-насильственное крещение Руси “элитой” в византизм, т.е. начало охоты Всеволода на “медведя”.

Вторая — конец XIX века, когда российская государственность обратилась к мировоззренческой культуре народа, его эпосу, одним из многих выражений чего и явилось появление самой оперы Н.А.Римского-Корсакова. «Элитарная» интеллигенция обратилась к эпическому мировоззрению народа — это начало завершающей фазы процесса преобразования эпического мировоззрения в народную историко-философскую, методологическую культуру. “Свадьба Всеволода и Февронии” тогда не состоялась по причине нашествия культурного агрессора и сговора с ним Гришки Кутерьмы. Гибель Всеволода в сече при Керженце — первая мировая война XX века и гражданская война 1917 — 1920 гг.

Есть в “Сказании” и эпизод, который можно хронологически точно привязать к современности. Разсвет над Светлым Яром, когда агрессор и Гришка Кутерьма-Калейдоскоп видят отражение стольного града в озере под до очевидности пустым берегом и слышат торжественное гудение колоколов Великого Китежа. Начало разсвета — 1989 год, когда наиболее дальновидные “демократы” стали замечать, что рыночная перестройка многими воспринимается как предательство интересов трудящихся.

¹ В материалах Концепции общественной безопасности о взаимосвязях смысла и языковых форм см. в работах: “Язык наш: как объективная данность и как культура речи”, “Диалектика и атеизм: две сути несовместны”, “Суфизм и масонство: в чём разница”, “Об имитационно-провокационной деятельности”. (Сноска 2004 г.)

Эта общая точка и для низкочастотного процесса, ведущего начало от крещения Руси, и высокочастотного процесса, ведущего начало от конца XIX — начала XX века, когда была написана опера. Тенденции развития обоих процессов в настоящее время совпадают, и это благоприятный период для перевода социальной системы в состояние, описываемое последней картиной оперы. Гришке Калейдоскопу пора или излечиваться от безумия или бежать в лес.

Опера — особый вид искусства, благодаря музыке, ведущей сценическое действие. Сочетание музыки, текста, изображения (декорации, костюмы) и действия обеспечивает наиболее высокую защиту мировоззренческой информации от искажений и кривотолкований.

* * *

Вставка 2004 г.

Опера и русский хоровод

О «звучании» Мира, струнах и музыке души

Иными словами, те, кто тонко чувствует течение и взаимосвязи колебательных процессов в Жизни, объективно обладают способностью выстраивать свою членораздельную речь в ладу с высшим объективным смыслом течения событий, придавая субъективное значение смысла тем звуко сочетаниям, которым в тех или иных складывающихся обстоятельствах Жизнь как-то отвечает и которые сами как-то соответствуют Жизни в этих обстоятельствах. При этом придаваемый такими людьми определённым звуко сочетаниям тот или иной субъективный (также определённый) смысл представляет собой своего рода «кальку» объективного смысла, высшего по отношению к субъективному и во всей его полноте за пределами для возможностей миропонимания самого субъекта. Такого рода субъективная «калька», снятая с объективного смысла, оказывается тем более чистой от возможных бессмысленных «шумов», чем более точны (выверены) чувства и вся алгоритмика¹ психики субъектов.

¹ Алгоритм — искажённое аль-Хорезми — имя среднеазиатского математика средних веков. Его именем называется преемственная последовательность действий, выполнение которой позволяет достичь



Этот процесс порождения осмысленной речи локализован большей своей частью в бессознательных уровнях психики человека, а его сознание, его воля, опираясь на этот процесс, могут решать какие-то иные задачи, не имеющие непосредственного отношения ни к осознанию и пониманию языка как объективного явления, ни к выработке собственной культуры речи. При этом могут возникать казалось бы парадоксальные ситуации: поскольку речь адресуется к уровню сознания в психике человека (прежде всего), а произтекает она из бессознательных уровней психики, далеко не всегда и не во всём подвластных воле (всегда действующей с уровня сознания) и которые многократно превосходят сознание по объёмам доступной и перерабатываемой информации, то:

Человек способен высказывать изустно и письменно мнения, которые намного выше его текущего миропонимания (миропонимание — принадлежит в психике к уровню сознания), и до понимания которых ему самому придётся расти в течение довольно продолжительного времени, возможно, что на протяжении всей оставшейся жизни.

Но если обратить внимание на язык как на объективное явление, и на культуру речи в обществе как на явление личностно-статистическое, то люди неизбежно начинают понимать, что окружающий их Мир «звучит» во всех диапазонах частот, что его «звучание» оказывает воздействие на каждого из них, соответственно тому, как его собственное «звучание» оказывает воздействие на окружающий его Мир.

Понимая это, человек начинает задумываться о том, чтобы вести себя по Жизни так, чтобы его «звучание» было в ладу со «звучанием» Мира — его симфонией. Если он осознанно-волевым порядком

определённых целей. Также алгоритмом называется описание такой последовательности действий. Алгоритм представляет собой:

- совокупность информации, описывающей характер преобразования входного потока информации в каждом блоке алгоритма, и
- мер (мерил), управляющих передачей потоков преобразуемой в алгоритме информации от каждого блока к другим.

Под алгоритмикой понимается вся совокупность частных функционально специализированных алгоритмов.

Среди понятий, свойственных субкультуре на основе гуманитарного образования терминам «алгоритм», «алгоритмика» наиболее близок термин «сценарий», причём сценарий — многовариантный.

начинает заботиться об этом, то обостряются и выверяются его чувства, расширяется спектр восприятия Жизни через них. И человек оказывается увлечённым спиральным потоком его собственного развития. В нём он легко может удерживать себя, не испытывая усталости, если чувствует явление когерентности (своевременности) и его поведение когерентно (своевременно) по отношению к динамике объемлющих процессов, вплоть до процесса Вседержительности¹.

Такое видение объективной данности языка и возможностей «звучания» субъекта в жизни, указывает и на то обстоятельство, что **в полноте нормальной культуры человеческого общества культура изустной и письменной речи, органично произрастает из музыкальной культуры, а через музыкальную культуру неизбежно оказывается связанной с культурой телесной и духовной пластики, культурой «танца» в самом общем смысле этого слова как «танца жизни».**

То есть:

Членораздельная речь выражает некую внутреннюю музыку личности, а слова ложатся на эту музыку либо (если это слова другого человека) внутренняя музыка личности способна отвергнуть их в тех случаях, когда они выражают не «созвучную» с нею внутреннюю музыку другой личности.

Это означает, что нынешняя культура, в которой взаимно разобщены и изолированы друг от друга музыка, речь и танец, — противоестественна и не соответствует природе человека.

С этих мировоззренческих позиций открывается особенный взгляд на оперное искусство², позволяющий понять его особую роль в культуре.

¹ В противном случае Жизнь ему представляется *якобы безпричинно* «полосатой»: «чёрные полосы» (когда отстаёт или забегаёт вперёд) чередуются со «светлыми» (когда его поведение более или менее укладывается в ритмику объемлющих процессов).

² «ОПЕРА (итал. *opera*, букв. — сочинение), музыкально-театральное произведение, основанное на синтезе слова, сценического действия и музыки. Возникла в Италии на рубеже 16 и 17 вв. В ходе исторической эволюции выработаны разнообразные оперные формы: ария, речитатив, вокальный ансамбль, хоры, оркестровые номера (увертюра, антракты). Иногда опера включает балетные сцены, разговорный диалог,



На первый взгляд, присущий многим, оперное искусство — едва ли не наиболее изолированный от жизни вид художественного творчества, который по искусственности и условности применяемых в нём выразительных (т.е. языковых — в самом широком смысле этого слова) средств превосходит разве что балет и откровенно обнажённый абстракционизм (конечно, если это абстракционизм, несущий какие-то идеи и эмоции, выразить которые средствами «реалистического искусства» крайне затруднительно или невозможно, а не абстрактоподобное порождение большой психики).

В основе такого рода мнений о нежизненности оперного искусства лежит именно то обстоятельство, что в оперном действии слиты воедино и взаимно обуславливают друг друга *музыка, текст, сценическое действие, танцы, декорации, посредством которых в опере отображается жизнь в тех или иных её проявлениях*, в то время как в самой реальной жизни, доступной восприятию всех, люди говорят, но не поют, беседуя друг с другом; танцуют не на площадях и улицах, а в специально отведённых местах; и музыка, если даже сопутствует жизни и деятельности людей, то только из динамика приёмника или плеера — в наши дни; а до наступления эпохи электроники повседневность на протяжении тысячелетий большей частью протекала без музыки, которая только скрашивала редкие праздники или задавала общий ритм в работе коллективов¹.

Однако вопреки такого рода мнениям об оперном искусстве, именно оно является наиболее *полнокровной (всеобъемлющей)*

мелодраму. Разновидности оперы: историко-легендарная, героико-эпическая, народно-сказочная, лирико-бытовая и др. Некоторые виды оперы тесно связаны с определённой национальной культурой и эпохой — итальянская опера-серия (серьёзная), опера-буффа (комическая), французская большая опера, опера-комик, лирическая опера, немецкая и австрийская зингшпиль, английская балладная опера. Первые русские оперы появились во 2-й пол. 18 в. Классические произведения оперного жанра в России возникли в 19 в., тогда же национальные оперы были созданы на Украине, в нач. 20 в. — в Азербайджане, Армении, Грузии» («Большой энциклопедический словарь», электронная версия на компакт-диске, 2000 г.).

¹ Примером такого рода координирующей роли музыки является песня «Дубинушка» («Эх, дубинушка, ухнем; эх, зелёная, сама пошла, ... подёрнем...») или в бурлацком варианте «мы по бережку идём, песню солнышку поём...»); также и музыка в армии и на флоте была средством управления войсками на поле боя, в походе и т.п.

системой отображения реальной жизни в художественном творчестве.

Начнём с того, что музыка принадлежит звуковому диапазону механических колебаний, которые человек воспринимает на слух. В зависимости от того, какие это колебания, человек воспринимает мелодии, аккомпанемент и аранжировки, гармонию или какофонию и т.п., а организм (тело и биополе), психика (информация и алгоритмика, свойственные личности) некоторым образом отзываются на звучание музыки помимо воли самих людей. Но в окружающей каждого из нас Природе и в каждом человеке есть множество других колебаний, которые не принадлежат звуковому диапазону или не являются механическими колебаниями¹ и потому на слух не воспринимаются. При этом необходимо понимать, что закономерности колебательных процессов едины по их существу во всём диапазоне частот для каждого из видов колебаний, которые свойственны тем или иным видам материи.

Иными словами, Мир вокруг нас «звучит», и все мы «звучим» в нём, но только малая часть этого всеобщего звучания является механическими колебаниями и принадлежит звуковому диапазону частот и на уровне сознания воспринимается нами как звуки, — в том числе и те упорядоченные некоторым образом звуки, которые называются «музыкой». Но мало кто задумывается: что произойдёт, если те или иные природные процессы отобразить в звуковой диапазон частот?

В прессе проскальзывали сообщения о том, что когда движение по орбитам небесных тел, составляющих Солнечную систему, запрограммировали для воспроизводства на компьютере и отобразили в звуковой диапазон, то из динамиков полилась гармоничная мелодия.

Так же один из способов упреждающей диагностики аварийности механизмов основан на различии спектра колебаний исправных механизмов и аналогичных механизмов, в конструкциях которых образуются микротрещины, способные в дальнейшем привести к поломке. При отображении этих спектров колебаний в звуковой диапазон исправные и дефективные механизмы звучат по-разному: конструкциям, так или иначе склонным к поломкам, а также

¹ Звук — механические колебания: в терминах физики «продольные волны» — колебания сжатия и разряжения среды в направлении распространения фронта волны.

обладающим низкой эргономичностью¹, свойственно неприятное звучание.

Граница, обособляющая всякую личность в Мироздании, условна в том смысле, что общеприродные (физические) поля, входящие в биополе человека, простираются далеко от места нахождения его вещественного тела и сливаются с аналогичными общеприродными полями других объектов и субъектов. И на основе такого рода биополевого взаимодействия личности и Жизни человеку на бессознательных уровнях его психики доступно многое из того «звучания» Жизни, которое имеет место вне звукового диапазона частот и вне механических колебаний. Но если есть разного рода колебательные процессы, то им свойственно и то, что называется гармонией² и диссонансом³.

Человек, чувства и психика которого в ладу с Жизнью, и сам действует в мире гармонично, избегая диссонансов в своих взаимоотношениях с Жизнью, способствуя устранению вокруг себя разрушительных процессов, выражающихся в каких-то диссонансах. Человек, чувства и психика которого не в ладу с Жизнью, и сам

¹ Эргономичность — совместимость с человеком в смысле удобства пользования и безопасности для здоровья.

В частности отделы акустического проектирования автомобильных фирм обезпечены не только общим снижением шумов, производимых автомобилем в разных режимах, но и тем, чтобы в звукоизлучении автомобиля не было диссонансов и излучений на частотах, вредных или не приятных для человека.

² «ГАРМОНИЯ (греч. harmonia — связь, стройность, соразмерность), соразмерность частей, слияние различных компонентов объекта в единое органическое целое.

ГАРМОНИЯ, выразительные средства музыки, основанные на объединении тонов в созвучия и на связи созвучий в их последовательном движении. Основной тип созвучия — аккорд. Гармония строится по определённым законам лада в многоголосной музыке любого склада — гомофонии, полифонии. Учение о гармонии — один из главных разделов теории музыки» (“Большой энциклопедический словарь”, электронная версия на компакт-диске, 2000 г.).

³ «ДИССОНАНС (франц. dissonance, от лат. dissono — нестройно звучу), в музыке неслитное, напряжённое одновременное звучание различных тонов» (“Большой энциклопедический словарь”, электронная версия на компакт-диске, 2000 г.).

Когда Вам не нравится звук, издаваемый при царапании железом стекла, то Вы не примете возникающего в этом звучании диссонанса.

действует в мире дисгармонично, порождая диссонансы и избегая гармонии в своих взаимоотношениях с Жизнью и противоестественно разрушая гармонию вокруг себя и в себе, что выражается в каких-то новых диссонансах по отношению к объемлющей гармоничности.

То есть мы живём в Мире, в котором «звучит» своя музыка, музыка гармоничная, в которой диссонансы:

- либо эпизоды, возникающие большей частью при не слишком удачных переходах из одних режимов функционирования природных и искусственных систем в другие режимы;
- либо некие болезненные явления, которые пресекаются самой Жизнью в случае, если они обретают тенденцию к устойчивому течению и дальнейшему распространению.

И из всего множества видов искусств, развитых в культуре, художественный образ жизни именно в таком — разнообразно «звучащем» — Мироздании способна показать человеку единственно опера¹.

В опере всё взаимно дополняет и проявляет значимость друг друга: музыка, ведущая сценическое действие и несущая тексты; сценическое действие, протекающее на фоне декораций и ведущей его музыки; декорации, подчёркивающие смысл сценического действия и текста, — при своём соответствии музыке², — помогающие воспринимать и её, и художественную целостность оперы³. Иными словами, **добротная во всех своих составляющих и**

¹ И вследствие стремления людей к полноте отображения Жизни в художественном творчестве были разработаны технические средства синхронизации звукозаписи и киносъёмки, после чего музыка стала неотъемлемой составляющей киноискусства и киноискусство стало сродни оперному.

² Одно из определений «архитектура — застывшая музыка» в оперном искусстве преломляется в том смысле, что декорации — разновидность архитектуры, и потому, будучи особого рода музыкой, должны соответствовать и музыке оперы, и опере в целом.

³ В 2003 г. Валерий Гергиев поставил в Мариинском театре в Санкт-Петербурге оперу Сергея Прокофьева «Война и мир». Эту постановку отличало практически полное отсутствие декораций. И в связи со сказанным это ставит нас перед вопросом: Почему в этой постановке опера — во всей полноте её составляющих — не состоялась?

их взаимосвязях опера — и как жанр, и как определённое произведение этого жанра — это очень многое в культуре всякого народа.

Но оперному искусству свойственно разделение причастных к сценическому действу на актёров, музыкантов — с одной стороны, и с другой стороны — на зрителей. В хороводе же (в отличие от оперы) все его участники — и актёры, и зрители, и потому в хороводе музыка, текст и танец сливаются воедино как нигде.

Хоровод — издревле один из атрибутов русской культуры и одно из средств осуществления людьми коллективной магии народа как части его естественной жизни¹.

Далее продолжение текста редакции 2000 г.

* *
*

Из всех эпических опер русской музыки “Сказание о невидимом граде Китеже и девице Февронии” Н.А.Римского-Корсакова и В.И.Бельского обладает наиболее высоким мировоззренческим уровнем. Это — высшее достижение Русской музыки в пределах культуры, порабощённой Библией. В этой опере авторы, начав творить в ограничениях традиционной библейской культуры, смогли подойти вплотную к её границам, заглянуть за них, однако не смогли

-
- либо в некотором смысле дефективны либретто оперы и музыка С.Прокофьева, не способные сочетаться друг с другом, со сценическим действием и декорациями?
 - либо В.Гергиев избавился от декораций потому, что не чувствует и не понимает выражения Жизни в оперном искусстве?
 - либо В.Гергиев всё это чувствует и понимает, но сознательно соучаствует в процессах разрушения человека такой «модерновой культурой»?

¹ С установлением на Руси власти библейской концепции порабощения всех народная магия хоровода в конце концов была вытеснена энергетическим выдаиванием паствы и накачкой библейского эгрегора на основе церковной ритуальщины или «политучёбы» марксизма. Далее в этот же процесс энергетического выдаивания и программирования психики включилось телевидение и интернет, а в перспективе в него же может влиться и интерактивное телевидение с виртуальными телеведущими и «мультфильмами» по индивидуальному заказу.

вырваться из них на свободу. Выше подняться можно, но только отбросив Библию.

Вследствие этого обстоятельства, в музыкальной культуре России всё, написанное композиторами позднее “Сказания”, представляет собой либо скольжение по пути деградации в бессмысленном формализме, либо более или менее осознаваемые ими попытки вырваться из плена культуры, порабощённой Библией.

Именно по этой причине опера “Сказание о невидимом граде Китеже и деде Февронии” наименее известна нашим современникам как эпическая опера: цензура местной периферии надиудейского предиктора...

Поэтому сионо-интернацизм, заявив, что важнейшим для него искусством является кино, поместил оперное искусство в СССР в резервацию Большого театра, а национальные эпические оперы вытеснил со сцен всех и без того малочисленных оперных театров западными классическими операми и псевдоэпическими произведениями соцреализма, в общем-то ничего не говорящими ни уму, ни сердцу россиян.

А какова судьба и отношение народа к национальной классической опере в Китае? — Национальная эпическая опера существует как самостоятельный жанр музыкального творчества. Преобразование эпического народного мировоззрения в осознанную философскую методологическую культуру требует согласованного информационного воздействия на общественное подсознание и сознание.

Главными средствами формирования текущего состояния общественного сознания и давления на общественное подсознание являются система народного образования, средства массовой информации, зрелищные искусства и массовые мероприятия.

Мероприятия в системе народного образования

Кризис управления «командно-административной» бюрократической системы и неспособность псевдодемократических и демократических сил вывести страну из кризиса, отражают их общую мировоззренческую несостоятельность, причиной которой является несоответствие системы народного образования текущим и перспективным общественным потребностям.

В настоящее время и в обозримом будущем эталонной частотой, с которой связано понятие социального времени, является частота обновления прикладной фактологии практически используемого

знания. Это обесценивает прикладную фактологию и тем самым повышает общественную значимость методологии освоения нового прикладного фактологического знания.

Наша же средняя и высшая школа со всевозможными курсами повышения квалификации по-прежнему продолжает оставаться школой калейдоскопического освоения фактологии.

* * *

Вставка 2004 г.

Иначе говоря, встаёт вопрос: Что реально входит в стандарт обязательного образования в России? — Ответ на него может, на первый взгляд, показаться парадоксальным.

Реально школа учит всего двум объективным наукам: математике и географии.

Их объективность обусловлена тем, что математика изучает количественные и порядковые соотношения, лежащие в основе бытия Мироздания, которые неподвластны человеку; а география изучает планету Земля, изменения которой протекают медленно (по отношению к скорости течения истории) и до начала XXI века тоже были не очень-то подвластны человеку.

Кроме этого школа учит навыкам-ремёслам, к числу которых можно отнести владение письменностью и языками, информатику и т.п.

Всё остальное, чему учит школа, — это субъективные интерпретации наблюдений и экспериментальных данных (естественные науки) и большей частью текстов и артефактов, унаследованных от прошлых времён (гуманитарные науки).

Практика показывает, что изрядная часть навыков и интерпретаций в современном мире устаревает в течение 5 — 10 лет. И это приводит к ответу на вопрос: Чему не учит школа и чему она должна учить, чтобы не утомлять учителей и учеников зубрёжкой интерпретаций, которые всё равно во многом утратят прикладную (в деле) актуальность раньше, чем дети окончат если не общеобразовательную школу, то вузы?

Ответ прост: *Школа не учит детей искусству интерпретировать наблюдения, экспериментальные данные, тексты и артефакты в темпе возникновения потребности в решении практических задач на основе интерпретаций.*

Но это как раз и есть то, что необходимо для преодоления кризиса всей системы образования, а также необходимо для осуществления

общего роста КУЛЬТУРЫ УПРАВЛЕНИЯ В ОБЩЕСТВЕ. В современном научном лексиконе описание такого рода искусства интерпретации наблюдений, экспериментальных данных, текстов и артефактов называется методологией познания. Ей и надо учить, а для этого необходимо учиться этому искусству самим, выражая его в теории — тоже интерпретации этого искусства.

Далее продолжение текста редакции 2000 г.

* *
*

Единственный разумный выход из этой ситуации — переложить освоение новой прикладной фактологии и информационную адаптацию к месту своей работы на самого человека, но это требует создания единой государственной системы подготовки и переподготовки кадров, одинаково РЕАЛЬНО доступной выходцам из всех слоёв общества, которая бы охватывала возрастные границы от детских яслей и садов до выхода на пенсию.

Эта система должна обеспечивать такое развитие процесса, при котором человек по завершению обязательного для всех образования:

- обладал целостным мировоззрением, т.е. осознавал мир — природу и общество — как взаимовложенность процессов триединства: материя в формах изменяется по мере развития (или ещё более глубоко) и на этой основе умел бы *интерпретировать наблюдения, экспериментальные данные, тексты и артефакты в темпе возникновения потребности в решении практических задач на основе интерпретаций;*
- был в состоянии читать книгу в темпе листания;
- умел пользоваться клавиатурой средств обработки информации слепым десятипальцевым методом, поскольку при соответствующей подготовке человек печатает быстрее, чем пишет.

Из прикладной фактологии он должен знать прежде всего:

- текущую концепцию прошлого глобального исторического процесса, как частного в эволюционном процессе биосферы Земли;
- основные прошлые концепции глобального исторического процесса;
- что художественная литература, большая литература (как и другие виды большого искусства), достаточно часто обгоняет социологическую науку в анализе состояния общества и

перспектив его развития даже вопреки намерений самих художников и социологов. Поэтому для человека с целостным мировоззрением не может быть и *реально* нет никаких запретов на обладание той или иной фактологической информацией: нравственной или безнравственной. Любая безнравственность — отсутствие нравов, концептуальная неопределённость и концептуальная всеядность поведения, — выражение разрушенности целостности мировоззрения;

- достаточно общую теорию управления в её содержательной части и приложении её к управлению обществом толпо-“элитарным” и безэлитарным общенародным;
- взаимодействие абстрактно-логического и процессного мышления друг с другом, соотношение сознания и подсознания, передачу информации при речи и письме;
- возможные различия в строе психики тех, кому Свыше дано быть человеком.
- что любое прикладное знание, осознанное и используемое вне осознания глобального исторического процесса и перспектив его развития, представляет величайшую социальную опасность, поскольку последствия его применения непредсказуемы в таком случае;
- текущую прикладную фактологию частных отраслей знаний — медицины, общей биологии, социологии, географии, физики, химии, математики в объёме, достаточном для осознанного ведения здорового образа жизни и начала первичной профессиональной специализации;
- свободное владение не менее, чем двумя иностранными языками из числа: английский, арабский, немецкий, китайский, японский, испанский, кроме **обязательного во многонациональном государстве** владения языком народа, на территории становления культуры которого человек проживает. Русский язык в России при этом многоязычии по-прежнему единственно возможный язык построения объединяющей все её народы культуры.

Информационная адаптация к конкретному месту работы и поддержание текущего квалификационного уровня для методологически образованного специалиста, владеющего скоротечным и способного к самодисциплине мышления (прежде всего), не должна представлять трудностей при условии, что библиотеки, отраслевые и общегосударственные банки информации

достаточно развиты и способны предоставить любой, из имеющихся в их распоряжении, материал любому специалисту в стране в течение 2 недель (максимум 2 месяцев) с момента запроса.

* * *

Поскольку в СССР в настоящее время квалификационные уровни устанавливаются на основе владения той или иной прикладной фактологией, то рост темпов обновления прикладной фактологии в методологически безграмотном обществе является убедительной причиной к упразднению системы учёных званий, присуждающей их ВАК¹, академий наук (АН) частных отраслей, республик и СССР. В методологически грамотном обществе все эти парадные вывески просто обременительны. Являясь основой “элитарной” толпы, АН СССР формирует “разсуждение по авторитету” и закономерно порождает лженауку. Этот “тонкий вопрос” был предметом обсуждения на мартовском 1991 г. Общем годовичном собрании АН СССР. Этот факт стал достоянием широкой общественности, благодаря публикации в “Правде” 15.03.1991 г. записки, направленной в президиум собрания академиком А.Александровым²:

«В докладах ничего не сказано о борьбе Академии наук с лженаукой. Она завоёвывает всё новые и новые позиции. Это самый страшный враг настоящей науки. Академия должна организовать борьбу с лженаукой. Уходить от этого вопроса — трусость».

Хорошо понимая, что АН не может бороться с тем, что порождает, благонамеренно честному академику А.Александрову отвечает ещё более “честный” академик Г.Месяц:

«Сейчас огласили записку о колоссальном разгуле лженауки. Говорили о том, что сами учёные допускают резкие нападки на академию. Критика вполне допустимая, но самим учёным нужно быть ответственными людьми, когда мы затрагиваем такие ТОНКИЕ ВОПРОСЫ».

Кто из двух академиков более понимает суть «тонкого вопроса» и кто из них более “честен” — судить простым людям по Правде жизни.

¹ ВАК — Высшая аттестационная комиссия.

² Не ясно, которым из двух: Александром Даниловичем (математик) либо Анатолием Петровичем (физик, руководитель атомных программ в науке и технике). (Сноска 2004 г.).

Специальные же курсы повышения квалификации могут быть полезны только при соблюдении этих условий.

Период раннего детства до 5 — 7 лет играет особую роль в жизни каждого человека. Именно в этот период происходит формирование основ личности человека, формируется определённый строй его психики¹. После этого идёт только развитие основ и попытки “перевоспитания”. Из этого следует, что в раннем детстве человек должен быть окружён высочайшим профессионализмом педагогов, поскольку при современном нарушении преемственности поколений в семьях и цейтноте цивилизации, семейное воспитание может только дополнять деятельность дошкольной системы общественного воспитания.

Профессия «воспитатель дошкольных учреждений» должна обрести *самый высокий* уровень **общественного уважения** (а не престижности, поскольку понятие престижности профессии неотделимо от безответственности за результаты своей деятельности). Основой для подготовки специалистов по этой специальности могут стать историко-философско-языковые специализации педагогических институтов и университетов, поскольку в дошкольном возрасте должно обеспечиваться формирование основ культуры мышления входящих в жизнь поколений.

В основу методологической подготовки по этой специальности должно быть положено изучение процесса развития мировоззрения человечества, отображённого в мифах, эпосе, народных сказках и песнях, проявляющегося в ходе глобального исторического процесса и осознаваемого частными отраслями знаний в строгой терминологии науки.

В основу фактологической подготовки должно быть положено изучение национальных эпосов и сказок; психологии детства; основ детской медицины.

* * *

Необходимость перехода к высочайшему профессионализму дошкольного воспитания — определённый закономерный этап в

¹ Об этом см. работу ВП СССР “Диалектика и атеизм: две сути несовместны”. (Сноска 2004 г.).

развитии социальной организации, подобный тому, как в прошлом домашнее доуниверситетское образование было вытеснено системой гимназий и т.п.

К моменту завершения дошкольного воспитания ребёнок должен:

- знать, что мир целостен и существует как процесс;
- уметь читать и писать;
- владеть началами йоги в смысле способности концентрировать своё внимание на тех или иных предметах по своей воле и хотя бы отчасти уметь снимать усталость и утомляемость, управляя динамикой психических и физиологических процессов в своём организме.

Это создаёт основу сдержанности внешнего поведения человека, наиболее важного элемента культуры человеческого общежития, позволяющего созидательно разрешать противоречия ко всеобщему удовлетворению, а не уничтожать ранее созданное во взрыве неуправляемых эмоций.

Многому дети легко учатся в игре. Большинство трудностей в обучении и детей, и взрослых связано с отсутствием у обучаемых дисциплины мысли, вследствие чего они просто неспособны удерживать своё внимание на предмете обучения непрерывно в течение времени, достаточного для его постижения, без того, чтобы собственные мысли не затопили существо дела. Концентрации внимания надо учить с раннего детства профессионально. Это снимет большинство проблем современного общества, вызванных беспорядочной пляской своих и чужих мыслей у большинства его членов и их неспособностью по этой причине выслушать что-либо до конца, удерживая нить повествования.

Школьное образование должно начинаться с обучения скорочтению, если этому не обучили до школы. Но обучение скорочтению — обязательно и, видимо, чем раньше, тем лучше. После этого ученик должен читать как можно больше самостоятельно учебники, сопряжённую и дополнительную литературу. Обилие общеобразовательных предметов должно способствовать обретению навыков планирования использования своего времени. Основная часть уроков по своему содержанию должна быть диспутами, сочинениями, контрольными работами, вводными, обзорными и заключительными лекциями. Человек свободно использует только самостоятельно освоенные знания. При ошибочности знаний он от них легко отказывается только, если способен самостоятельно *и быстро* освоить новые.

Современная средняя школа неэффективна, поскольку учитель 45 минут рассказывает то, что ученик способен прочитать и понять за 20 минут самостоятельно. По этой причине отличники бездельничают, начиная с пятого класса, а остальные тупо записывают, боясь отстать от объяснений учителя. Это способствует формированию необоснованных “элитарных” самооценок у отличников, которые ещё ничего не сделали для общества и, возможно, что и не сделают ничего хорошего¹, поскольку осваивать известное и творить — это два качественно разнородных дела. Необоснованные завышенные самооценки — в перспективе поломанная жизнь, и это закладывается в школе самой системой образования.

Современный школьник переутомлён не по причине информационного взрыва, а по причине неправильной организации обучения и своей неподготовленности к самостоятельной целенаправленной работе. Кто в силу разных причин сохранил (или обрёл) способность концентрировать внимание, обладает достаточно целостным мировоззрением, быстро читает, те учатся легко, то есть осваивают требуемую фактологию по всем предметам без исключения. Узко специализированные отличники и двоечники крайне редки. Особый вопрос современной советской школы — это эргономика класса. Цвет стен, расстановка мебели, её форма, другие элементы организации пространства способны как повысить эффективность обучения, так и свести его практически на нет. Обучение — тоже взаимовложенность в процессе триединства: материи, информации и меры. Паразитные процессы должны быть устранены из школы самой организацией пространства класса и процесса обучения.

В средней школе можно выделить три направления образования:

- **историко-философско-языковое-литературное.** Оно должно формировать целостное мировоззрение, процессное мышление и культуру речи, т.е. точность словоупотребления, несущую образность речи;
- **математическое.** Оно должно выработать культуру абстрактно-логического мышления;
- **прикладное фактологическое.** Оно должно выработать культуру взаимодействия (предметно-образного) процессного мышления и абстрактно-логического.

¹ Как Е.Т.Гайдар.

И особняком стоит **эстетическое образование**: изобразительные искусства, музыка и их технические приложения (дизайн), поскольку только знание и чувство законов гармонии, проявляющейся во всех этих видах культуры, позволяет человеку быть человеком, а не высокоинтеллектуальным биороботом.

Каждый учебник должен начинаться с введения, в котором наиболее общие формулировки бытия процесса триединства Вселенной раскрываются в конкретности изучаемого предмета и показывается взаимная вложенность процессов, изучаемых в их конкретности, в объемлющие и частные процессы, в иных науках. Ученик должен учиться распознавать наиболее общие закономерности бытия процессов триединства в их конкретных проявлениях, изучаемых частными науками. В этом основа формирования целостного мировоззрения.

Уже школьник должен осознать следующее.

Человек отличается от толпаря тем, что чувствует и думает самостоятельно и ничего не принимает бездумно на веру. Поэтому он способен сам распознавать новые для него явления мира и способен сам совершенствовать систему стереотипов распознавания явлений внешнего и внутреннего миров и формирования их образов и взаимосвязей между ними и своего нравственно обусловленного отношения к ним. Человек может стать толпарём, если, попав в незнакомую прежде обстановку, обладает настолько низкой методологической культурой, что не в состоянии распознать общие всему миру закономерности развития процессов в их конкретной, ранее неизвестной ему форме проявления, хотя с этими же закономерностями он неоднократно сталкивался в других их формах проявления. Именно по этой причине главное — развитие методологической культуры, которое заключается в проверке на прочность всех фактологических и методологических систем, встречающихся на пути.

Все учебники должны быть хронологически перевязаны. Упоминание о дате какого-то события, важного для изучаемой науки или искусства, должно сопровождаться упоминанием современников, внёсших важный вклад в другие отрасли человеческой культуры. К.Маркс и А.С.Пушкин были современниками, но у многих сообщение об этом вызывает изумление большее, чем шаровая молния. В одно и то же время живут и литераторы, и физики, и крестьяне: Пифагор и ветхозаветный Ездра были лично знакомы, а не то, что бы просто жили в одно время. Культура человечества целостна. По этой же причине хронология национальных и

государственных историй должна быть перекрёстно перевязана с хронологией истории других стран, народов и регионов **на уровне сознания прямо** при хронологических ссылках. Древний Египет и Греция — современники. Это для многих также удивительно. И когда в Спарте был Ликург, почти в это же время в Индии был Будда, а некто огласил древним евреям Тору в её исторически известном виде.

Все частные учебники должны отсылать к учебникам истории, поскольку любое прикладное знание, освоенное вне осознания глобального исторического процесса в эволюционном процессе биосферы Земли, потенциально опасно по причине непредсказуемости последствий его применения в общественной практике.

Если сокращение освоено, то изучение истории должно основываться на самостоятельном осознании фактологии. Учебники истории должны содержать данные археологии, выдержки из официальных хроник и летописей, обширные выдержки из воспоминаний современников событий, оценки со-бытий историками, высказавшими **исключительно** противоположные мнения, о правильности или ошибочности которых должны судить сами учащиеся.

Требование хронологических перекрёстных ссылок с другими науками касается учебников истории прежде всего. Изучению общегосударственной истории России (СССР) и национальной истории должно предшествовать изложение достаточно общей теории управления и концепции глобального исторического процесса как частного процесса в эволюционном процессе биосферы Земли. Особое внимание должно быть обращено на изучение процесса развития мировоззрения в обществах: от первобытнообщинного через толпо-“элитарные” формации до безэлитарного общенародного общества. При этом должны приводиться обширные текстовые выдержки из священных писаний наиболее важных мировых вероучений и показано восприятие одних и тех же текстов с позиций народных масс (“толпы”), элиты, духовенства, знахарей социальных технологий, жречества, чтобы был виден механизм работы пирамид непонимания и осознанного знания.

Математическое образование должно забыть о разделении математики на высшую и “низшую”. **Есть единая математика и в ней взаимно проникающие друг в друга разделы.** Школа средняя должна содержательно познакомить ученика со всеми наиболее общими разделами математики: арифметикой, теорией чисел, множеств, дифференциальным и интегральным изчислением, теорией

меры и особенно теорией вероятностей, дифференциальными уравнениями, геометрией, численными методами. *Важна в данном случае не университетская полнота и глубина курса и строгость доказательств, а общее представление о содержании современной математики, взаимной вложенности её разделов и демонстрация того, что прикладные науки технократической и технологической цивилизаций становятся науками в полной мере только после начала использования ими математики на основе естественно научного метрологического обоснования абстрактно-математических моделей.*

Высшая школа технических наук должна давать фундаментальную математическую подготовку в объёме курса университета всем, кто его может освоить; должна также давать хронологически согласованную картину исторического развития прикладной отрасли знания или техники по профилю вуза и её место в культуре человечества и государства. Лекционная специализация по более узкому профилю должна начинаться только после освоения общего курса прикладных наук данной отрасли науки и техники. Основой должно стать самостоятельное освоение учебников и специальной литературы студентами, обсуждение всего на диспутах, контрольные и курсовые работы. Лекций должен быть минимум: вводные обзорные (начинающие курс), методологические по ходу курса, и заключительные.

Только при такой сквозной системе стимулирования САМООБРАЗОВАНИЯ от детского сада до вуза, человек, приступив к работе, будет способен поддерживать свою квалификацию на необходимом для безопасности развития общества уровне.

В высшую школу медицины можно допускать только проработавших не менее трёх лет в качестве санитаров в больницах и службе скорой помощи¹.

Переход к такой системе образования следует начинать с публикации настоящего материала в широкой печати. Историко-философский очерк, предшествующий данной концепции, должен быть расширен за счёт более подробного изложения ряда разделов, добавления историко-фактологического иллюстративного материала, изъятия ряда частных, имеющих значение только в текущее

¹ Коли уж приспичило с альтернативой воинской службой, то работа в больницах в качестве младшего персонала — одно из мест, где возможно взросление характера молодого человека.

историческое время. После этого он должен стать одним из учебников обществоведения для средней школы. Могут быть и альтернативные ему учебники. Дети не глупые, разберутся, где правда.

Романы Ивана Антоновича Ефремова “Туманность Андромеды” и “Час Быка” без каких-либо изъятий и комментариев должны быть внесены в обязательную программу изучения литературы в 8 — 10 классах. Особое внимание обращаем на неуместность комментариев литературоведов, поскольку вряд ли *комментаторы (взращённые односторонним “гуманитарным” образованием)* будут обладать более высоким мировоззренческим уровнем, чем И.А.Ефремов. Эти два романа — высшее достижение диалектико-материалистической философии в области социологии и в них есть многое, что обязан понимать каждый, чтобы не быть недолюдкой.

Анализ воспоминаний деятелей отечественной науки и техники показывает, что те из них, кто имел стаж разнообразной деятельности на обыкновенных, самых простых рабочих должностях в промышленности, транспорте, сельском хозяйстве или прошёл службу в вооружённых силах на рядовых или командных должностях, всегда пишут о полезности этого времени для становления их мировоззрения и выработки добросовестного отношения к труду без чего они не смогли бы стать выдающимися деятелями разных отраслей.

Исторически реально, что наивысшие достижения советской науки и техники, достижения в области государственного строительства связаны с деятельностью того поколения, что пришло в вузы после рабфаков. Аксель Иванович Берг, впоследствии академик, приступил к освоению курса Петроградского политеха после нескольких лет службы на флоте¹ в возрасте 25 — 27 лет, и это позднее по современным меркам вступление в науку не помешало ни ему, ни многим другим, стать крупными учёными. То поколение, в своём большинстве вышедшее из рабоче-крестьянской среды, не обладало “элитарным” мировоззрением. “Элитарное” мировоззрение стало формироваться в СССР по мере начала воспроизводства интеллигенцией самой себя², появления “элитарных спецшкол”

¹ Правда следует отметить, что службе на флоте предшествовало обучение в Морском кадетском корпусе.

² В России никогда не следует забывать и о том, что один из ведущих идеологов германского нацизма А.Розенберг — это российский



(математических, иностранных языков и т.п.), всё более ранней узкой специализации в вузах в сочетании с отсутствием хорошей методологической общей подготовки. Существование спецшкол не оправдано прежде всего по этой причине. Школы все должны быть равнозначны, но процесс обучения в каждой из них должен стимулировать САМООБУЧЕНИЕ, при котором, освоив предусмотренный общей программой минимум, ученик набрал бы интересный ему «максимум» сам. Спецподготовка должна выглядеть только так.

Поскольку в современных условиях страна не испытывает острой нехватки специалистов с высшим образованием, выпускников всех вузов, кроме медицинских, перед использованием на должностях, требующих высшего специального образования, следует отправлять работать в народное хозяйство рабочими не менее, чем на пять лет. Это повысит образовательный уровень рабочего класса, а в инженерный корпус, в науку и к иным специальностям, освоенным в вузах, вернутся только те, кому есть что сказать, и кто сможет подтвердить свою методологическую подготовку быстрым восстановлением своего квалификационного уровня по владению фактологией. Жизненный же опыт, приобретённый в рабочем труде, будет полезен и в вузовской специальности каждому.

Курсанты военных вузов, не прошедшие срочной службы, должны после сдачи вступительных экзаменов отслужить два года рядовыми в вооружённых силах: “дедовщины” станет меньше.

С “элитарным” мировоззрением нашей интеллигенции бороться можно только так. Особенно это касается нашей “элитарной” журналистики, которая способна только накалять эмоции, но не в

интеллигент. С народом он не общался, его не знал, но среду российской интеллигенции-то он знал. Будь эта среда нравственно здоровой и здравомыслящей, ему писать о неполноценности славян было бы просто нечего. Определённую долю ответственности за нацизм в Германии несёт и интеллигенция России, давшая ей А.Розенберга, а самому Розенбергу — фактологию для обобщений.

Альфред Розенберг родился в 1893 г. в Ревеле — Таллинне, учился в Риге и в Москве, где окончил в 1918 г. Николаевское высшее техническое училище (МВТУ им. Баумана в советские годы) с дипломом инженера-строителя. В 1919 г. выехал в Германию, куда привёз “Протоколы сионских мудрецов” в издании одной из книг С.Нилуса, истинность программы которых для него была несомненной по опыту становления партийно-государственного аппарата первых лет Советской власти в России.

состоянии даже правильно очертить частную проблему в её связи со всеми остальными процессами в жизни общества.

Журналистика принадлежит сфере управления обществом. Поэтому журналист должен обладать философской методологической культурой, знанием глобального исторического процесса, фактологией общегосударственной, национальной и региональной истории, знать общую теорию управления и её приложения к управлению обществом. После сдачи вступительных экзаменов на факультете журналистики всех, кто не имеет стажа коллективного труда в сфере производства, необходимо отправлять для работы в коллективы, избегая сферы продажности: таксопарков, торговли, грузовых автопарков и т.п.¹

Всё это не может быть декларативно установлено в одно мгновение. Всё это требует долгосрочных согласованных общегосударственных мероприятий во всех сферах жизни общества, но преимуществами в истории всегда обладали государства с наиболее совершенной для своего времени системой образования и использования кадров. В современных условиях НЕОБХОДИМА школа не фактологии, а школа МЕТОДОЛОГИИ ОСВОЕНИЯ ФАКТОЛОГИИ в единой системе подготовки и переподготовки кадров, начинающей формирование личности человека с детского сада. Тот, кто первым создаст такую систему, решит и все остальные проблемы: как свои, так и глобальные.

¹ Но ещё лучше не допускать в журналистику тех, кто идёт в неё прямо со школьной скамьи не имея профессии и жизненного опыта: болтать попусту многие горазды, но предвидеть, как их слово отзовется фактами будущей истории — большинство журналистов не способны, хотя все они заняты тем, что в древности было уделом исключительно высшего жречества, которое обращалось ко всему народу, много зная и понимая.

В этом смысле пожар манежа в Москве 14 марта 2004 г. (в день президентских выборов) весьма символичен, поскольку стена огня встала между Кремлём (символом государственности Русской многонациональной цивилизации) и зданием факультета журналистики МГУ. (Абзац добавлен в 2004 г.).

Мероприятия в системе средств массовой информации и сфере искусств

В настоящее время общество в СССР является толпо-“элитарным”. В толпо-“элитарном” обществе средства массовой информации не отражают общественное мнение, а формируют мнение толпы, лишённой философской культуры и неспособной по этой причине увидеть в калейдоскопе фактов средств массовой информации реальные социальные процессы. Толпа своих мнений не вырабатывает по причине интеллектуального иждивенчества¹.

Политические обозреватели и комментаторы Григорий Израилевич Калейдоскоп и Григорий Васильевич Кутерьма-Верноподданный в две глотки объясняют толпе социальные процессы сегодня, кляня то, перед чем вчера они же раболепствовали. Освещение процессов всегда однобокое, притянутое за уши, призванное убедить толпу в правильности проводимого ныне политического курса в сочетании с осуждением прошлых “ошибок” и “злоупотреблений”.

Примером чего является освещение событий в Персидском заливе с позиций одобрения экспансии сионо-интернацизма, который сам и спровоцировал вторжение Ирака в Кувейт, чтобы влезть в этот регион. Все 1970 — 80-е годы военные журналы США писали, что третья мировая война начнётся со вторжения СССР в Персидский залив. В этой ситуации СССР вторгся или его “сателлит” Ирак — всё равно, важен повод, чтобы влезть и установить прямой военный контроль над регионом. Интересам народов СССР это вторжение хозяев сионизма в лице США противоречит, однако, средства массовой информации, захлёбываясь от восторга одобрения действий США, цинично выразили сожаления по поводу многочисленных арабских жертв и при этом лгали более, чем достаточно, освещая “лёгкость” американского “блицкрига”².

¹ Хотя и может впасть в нигилизм, отвергая все предлагаемые ей мнения и всех авторитетов без исключения.

² Журнал “Фактор”, № 2/1998 внёс ясность по этому вопросу в статье “Умывался ли кровью русский солдат?”, где на основе исторической фактологии показано, что Россия, даже в самые тяжёлые свои войны, воевала умением, а не числом, в отличие от “некоторых”. По поводу «Бури в пустыне» сообщается следующее:

«Примеров того, как можно “себя показать” — множество, хотя “творческие методы” не отличаются разнообразием. В основном это —



Целесообразно убрать из эфира политических комментаторов, которые навязывают свою трактовку фактов. Факты должны даваться сами по себе. Естественно, что кто-то одобряет события, кто-то не одобряет. Поэтому оценки одобрения и неодобрения, если они не принимают характера широких социальных движений, должны оставаться за кадром. Г.Боровик, В.Цветов, В.Зорин, В.Познер¹ и прочие сделают хорошо, если со своими “личными” оценками событий останутся за кадром. Подавляющее большинство советских политических обозревателей и комментаторов — верноподданные изказители действительно происходящих событий.

После информационных программ основной объём вещания — музыкально-развлекательные и спортивные программы.

В музыкальном вещании по эфирному времени на первом месте зарубежная и советская примитив-эстрада, разрушающая интеллект как процесс; на втором — зарубежная классика; на третьем — отечественная классика; на четвёртом — народная музыка. Это — разрушение национальных культур. В музыкальном вещании не менее 60 % времени должна составлять отечественная классика и национальная народная музыка в исполнении мастеров искусств и народных коллективов с предпочтением народной музыкальной культуры. До 30 % времени должна составлять зарубежная классика и народная музыка; остальное — современная эстрада с предпочтением отечественной.

горстка “хороших парней” с одной стороны, и полчища “врагов” — с другой. первые побеждают, даже не вспотев, вторые же несут неисчислимые потери. Ради соблюдения такого сценария можно пойти на многое. Например, как это было в ходе «Бури в пустыне»: можно завысить силы противника в 4 раза, объявить об уничтожении 3500 иракских танков, несмотря на то, что никто именно такой груды металлолома так и не видел, — вероятно иракцы при отступлении утащили её с собой. Про ПВО Ирака можно сказать, что она “советского производства”, хотя более 60 % её произведены во Франции. Далее можно “сократить” потери своей авиации в 2,5 — 3 раза, утаить полное уничтожение танкового соединения США в ночном бою под Басрой (68 — 70 танков) и огромные потери морской пехоты при провале десантирования на остров Файлака, после чего Центральный армейский морг объявить самым секретным объектом на территории США с установлением вокруг него 60-мильной запретной зоны в том числе и для журналистов».

¹ А ныне Киселёв, Новоожёнов и прочие (1998 г.). К сожалению, этот список не обнуляется, а только обновляется (2004 г.).

Примитив-культура (рок, поп и прочий “авангард”) возбуждает в толпаре агрессивность, что прекрасно известно западной полиции, и нашей милиции по опыту галаконцертов, доводящих толпу до изСТУПЛЕНИЯ. В эфире хватает для них и 10 — 15 % времени в самое неудобное для слушания время — днём, когда надо работать. Заодно трёхаккордные брэнчателы будут оттеснены от лёгкого куска хлеба. От их примитивных текстов и мелодий сознание и подсознание подрастающих поколений должно быть надёжно защищено и музыкальными редакциями, и системой образования, в которой основой музыкального воспитания с детских лет должна стать классика. Большинство детей с удовольствием смотрит сказки — оперы и балеты. Видеотехника должна была придти не в порносалоны, а в детские сады и ясли в сочетании не с СИОНО-ИНТЕРНАЦИСТСКИМ мультимом “СУПЕРКНИГА”, а с фильмом-оперой “Сказка о Золотом Петушке” и “Щелкунчиком”. И далее человек должен воспитываться на отечественной многонациональной классической музыке, тогда в 15 — 16 лет не будет проблем в результате столкновения с очередным “модерном”-однодневкой, отрицающим все великие достижения прошлого, который желторотый молодняк предьявляет как обвинительное заключение старшим поколениям.

Объём вещания спортивных зрелищ должен быть сокращён. Спортом полезнее заниматься самому, чем смотреть на спортивные поединки других.

А главное — человек должен иметь хотя бы час в сутки, чтобы остаться наедине со своими мыслями и привести их в осознание целостности процессов жизни. Пока такая потребность в обществе не воспитана, толпаря надо ставить в такие условия регулярно и принудительно. Это означает, что после утренних и вечерних информационных выпусков по всем программам радио и телевидения должна транслироваться классическая музыка в спокойных ритмах. Перед началом трансляции следует объявлять, что людям предоставлено время, когда они должны остаться наедине с музыкой и своими мыслями, чтобы привести их к гармонии.

И.В.Сталин совершенно правильно назвал писателей “инженерами человеческих душ”. Эта оценка справедлива по отношению к художникам всех зрелищных искусств. В настоящее время для народов страны, России в частности, куда полезнее экранизация “Сказания о невидимом граде Китеже...” чем “Похождения солдата

Чонкина”¹. Детям для становления их характеров полезнее смотреть “Илью Муромца” и “Кер-Оглы”, а не “Суперкнигу” интернацистов. Поэтому в конце 40-х, начале 50-х гг. создание большого количества фильмов-сказок по мотивам национальных сказок народов СССР было правильным. Нынешний экранный мусор — орудие “культурной” агрессии заправил Евро-Американского конгломерата.

Кинематограф и все остальные зрелищные искусства — средство воздействия на общественное подсознание. Что показываем в кино, то спустя некоторое время видим в жизни как массовое явление, благодаря рекламе кинематографа и телевидения: таковы законы социальной психологии толпо-“элитарных” обществ. Для толпо-“элитарного” общества показанное в фильмах “Чучело”, “Гу-га” — не порок, поставленный к позорному столбу, а образец для подражания толпарям с разными “элитарными” комплексами, хотя благонамеренная “элита”, создающая подобные фильмы, этого может и не понимать. Но за разгул преступности в последние годы, обострение взаимных национальных антагонизмов социологи, деятели публицистики, литературы, зрелищных искусств и средств массовой информации несут прямую вину.

Толпо-“элитарное” общество не способно даже понять и оценить по достоинству фильм-прогноз о его развитии “Кин-дза-дза”. Все только лепетали «ку» и «кю», «ка-цэ» после его показа. Хотя довольно прозрачно всё в этом фильме сказано; и если «ПАЦАК» при чтении справа налево «кацап», т.е. «козел» по-украински (так «хохлы» звали россиян за ношение бород), то «чатлане», играющие роль социальной богоизбранной «элиты», должны зваться «ДИЖи». Но посмотрев “Покаяние”, “элитарная” толпа начинает каяться в чужих грехах, не желая осознавать свои собственные.

Поскольку зрелищные искусства и литература способны гнать бездумную толпу куда угодно, то гнать советскую толпо-“элитарную” систему они должны в **человечность**, т.е. размывать толпо-“элитаризм”, а не культивировать его. Это единственная причина, по которой И.В.Сталин лично вмешивался в процессы художественного творчества, может, и не всегда деликатно, но целесообразно, о чём можно прочитать в воспоминаниях К.М.Симонова.

¹ А тем более — повести А. и Б. Стругацких “Трудно быть богом”, чем занялся режиссёр А.Герман. (Сноска 2004 г.).

Искусство критического реализма создавалось элитарной интеллигенцией, начинавшей задумываться о судьбах российского общества. Оно создавалось для думающих людей, в нём нет «положительных» героев. Онегины, Печорины, Обломовы, Штольцы стоят в литературе как красные светофоры на тупиковых путях развития личности. Авторы уважали свободомыслие читателя и оставляли за ним право и свободу самостоятельного творчества себя в качестве «положительного героя». Единственный положительный герой — Татьяна Ларина, и то её образ настолько тонок и неуловим, что порождает ощущение его истинности, но не даёт возможности её обрести, чем оставляет открытой дорогу к свободному развитию личности.

Искусство соцреализма порождено бездумной верой честных художников в правоту идеи коммунизма, верноподанным холуизмом продажной богемной “элиты” и рассчитано на бездумное следование толпы за “положительным героем”. Но в своих лучших произведениях оно же представляет образ воплощённой в жизнь мечты о лучшем будущем.¹

Причина его кризиса — в утрате обществом **бездумности веры** в правоту коммунизма².

Возврат к критическому реализму в толпо-“элитарном” обществе, воспринимающем культуру как индустрию развлечений, безделья и сладострастия, невозможен, поскольку такая толпа воспринимает как образец для подражания то, что должно быть изжито из общества. Поэтому остаётся только методом соцреализма гнать толпу к осознанной философской культуре, наказывая в искусстве равно и открытое антисоциальное поведение больших и маленьких Вер³, и скрытно антисоциальное поведение благонамеренного “элитарного” люмпена вроде академика А.Д.Сахарова и капитана 3 ранга Саблина, пытавшегося угнать советский боевой корабль за границу под

¹ В материалах Концепции общественной безопасности более обстоятельно см. об искусстве соцреализма в работе “Форд и Сталин: О том, как жить по-человечески” раздел 6.5. “«Соцреализм» как средство преодоления власти марксизма”.

² Это не следует отождествлять со смертью в обществе идеалов коммунизма, как общества без эксплуатации человека человеком.

³ “Маленькая Вера” — фильм о проститутке советских времён. (Сноска 2004 г.)

предлогом якобы начала борьбы за социалистическую демократию в СССР из-за границы с позиций вооружённой силы¹.

Искусство должно показывать, что в исторической памяти народов остаются только подвижники, которые не просили для себя награды, не брали её “по праву” сильного или хитрого, а делали дело, заботясь об общенародных долгосрочных интересах. Такие люди были и есть всегда, они принадлежат к разным слоям общества, но их отличает то, что они думают об общенародном и долгосрочном, а не о сиюминутном удовлетворении своего СЛАДОСТРАСТИЯ.

Путь формирования средствами искусства мировоззрения должен пролегать от сказок к эпическим операм и к реалистическому философскому искусству, наказывающему, как открытый общественный порок, так и несостоятельную благонамеренность “гуманистов”-абстракционистов от “элиты”.

Общегосударственная система народного образования, средства массовой информации, литература и зрелищные искусства должны согласованно работать на воспитание в обществе высокой методологической культуры, на размывание толпо-“элитарного” мышления и порождаемой им системы общественных отношений.

¹ Корабль был принуждён остановиться. Саблин был обвинён в измене Родине, осуждён и разстрелян. (Сноска 2004 г.).

ПРОЦЕСС 2.

ГЛОБАЛЬНАЯ ЦИРКУЛЯЦИЯ ИНФОРМАЦИИ, РЕЖИМ СЕКРЕТНОСТИ И ОБЕСПЕЧЕНИЕ ИНФОРМАЦИОННОЙ БЕЗОПАСНОСТИ УПРАВЛЕНИЯ¹

Речь пойдёт прежде всего об обеспечении секретности (от кого? — это главный вопрос) в сферах управления, науки и промышленности.

Система режима секретности работ, существующая в СССР, сложилась во времена пребывания у руководства органов государственной безопасности СВЕРХпропорционально большого количества израиловичей. Она исходит из того, что каждый, кого государство вынуждено допустить до работ с информацией, признанной закрытой, — потенциальный предатель. По этой причине каждый его шаг необходимо контролировать, а чтобы свести к минимуму ущерб в случае его предательства, для работы ему необходимо предоставлять минимум информации, якобы касающейся только его.

Если анализировать состав реальных, а не потенциальных предателей интересов народов СССР, то доля *<удалено цензурой – см. приложение «Материалы суда»>* и связанных родственными узами с ними, намного превышает их долю в составе населения страны. В данном случае имеются в виду не предатели, осуждённые по соответствующим статьям УК республик СССР, а лица, получившие допуск к работе с секретной информацией и спустя какое-то время изъявившие желание покинуть СССР потому, что здесь нет тех или иных «свобод» или низок уровень потребления материальных благ, или ставшие на путь подрыва его государственности.

Основным свойством сложившейся системы режима секретности является то, что специалист, вырабатывая и принимая решение, не обладает всей информацией, необходимой для того, чтобы решение

¹ Название раздела в первой редакции «ГЛОБАЛЬНАЯ ЦИРКУЛЯЦИЯ ИНФОРМАЦИИ И СИСТЕМА РЕЖИМА СЕКРЕТНОСТИ».

было правильным. Произходит это главным образом по следующим причинам:

- то, что делается в информационно связанных отраслях деятельности, от узкого специалиста система режима скрывает, дабы ограничить круг допущенных лиц и уменьшить статистическую предопределённость возможной утечки закрытой информации;
- то, что делается в своей отрасли деятельности, специалист может не знать, поскольку вышестоящие начальники по неведению или осознанно посчитали нецелесообразным его ознакомить с какой-либо информацией;
- система прямо запрещает накопление информации и её обобщение специалистами, во избежание возможных утечек больших объёмов обобщённой информации, и это затрудняет отслеживание процессов развития отраслей знаний большинству добросовестных специалистов.

Всё это приводит к тому, что специалист, как правило, не знает всего относящегося к его вопросам, не видит места своей тематики в общем круге вопросов и потому в принципе не способен быстро выработать и принять правильное решение, не нарушая режима секретности работ. В той или иной степени этот факт осознаётся всеми, кто достаточно длительное время сталкивался с этой системой. Поскольку подавляющее большинство персонала, охваченного «защитой» системы режима секретности, не являются предателями, то их желание работать хорошо на благо Родины, т.е. своевременно вырабатывать и принимать правильные решения на основе всей необходимой информации, порождает неофициальную систему циркуляции закрытой информации, основанную на личном доверии специалистов друг к другу. Как циркулирует информация в этой неофициальной системе, контролировать практически невозможно, но её существование позволяет получить практически любую информацию, если не непосредственно, то через информационно связанную с нею.

Бороться с этой неофициальной системой на основе официальной системы режима секретности бесполезно, поскольку официальная сама же и порождает неофициальную. Фактически это две подсистемы объёмлющей их системы управления государственностью СССР из Евро-Американского конгломерата осуществляемой безструктурным (преимущественно) способом.

Механизм этого замыкания управления на внешние структуры включает в себя, казалось бы, не связанные друг с другом элементы как внутри СССР, так и за его пределами.

Сейчас несколько подзабыли совершенно правильный лозунг: «Кадры решают всё!» Кадровая политика в СССР после 1953 г. исходила из принципа, описанного М.Е.Салтыковым-Щедриным: *«Небоящиеся чинов, оными награждены не будут! Боящемуся же всё дастся... И даже с мечами, хотя бы он ни разу не был в сражении противу неприятеля».*

Но эта верноподданность ещё усугублена и системой режима секретности. Всё руководство выросло из узких специалистов, которые всегда имели доступ к информации только «в части, их касающейся», сообразно занимаемой должности. Поднимаясь по ступеням иерархии управления, они обретали в кругу своей ответственности вопросы, о которых никогда прежде не имели содержательного представления благодаря особенностям системы режима секретности и своей собственной низкой методологической культуре. Неспособность к скоротечию в сочетании с низкой методологической культурой ставит такого руководителя в зависимость от узких специалистов в содержательно незнакомых ему лично областях деятельности; правильность рекомендаций таких специалистов по этим причинам он просто не в состоянии контролировать и потому вынужден верить или не верить им слепо.

* * *

Вставка 1998 г.

Это позволяет построить схему анонимного дистанционного управления такого рода руководителями в обход контроля их сознания. При этом они толком не понимают, как и где вырабатываются и утверждаются те решения, которые они проводят в жизнь. Принципы построения такого рода системы дистанционного управления «начальниками» показаны на ниже приводимом рис. 1.

СХЕМА УПРАВЛЕНИЯ "ЛИДЕРОМ"
КОНЦЕПТУАЛЬНОЙ ВЛАСТЬЮ
(структурным и бесструктурным способами)



Рис. 1. СХЕМА ДИСТАНЦИОННОГО УПРАВЛЕНИЯ "ЛИДЕРОМ" В ОБХОД КОНТРОЛЯ ЕГО СОЗНАНИЯ СО СТОРОНЫ НОСИТЕЛЕЙ КОНЦЕПТУАЛЬНОЙ ВЛАСТИ

Эта схема в обществе работала издавна, хотя научные исследования выявили возможность её целенаправленного построения только во второй половине XX века. В середине 1970-х гг. одна из газет в качестве курьёза сообщила, что согласно исследованиям американских социологов двух случайно избранных американцев соединяет цепь знакомств в среднем не более чем в десять человек. Если есть цепь знакомств, то в принципе по ней возможна передача информации в прямом и обратном направлении. Всё выглядит так, как в детской игре «изпорченный телефон», с той лишь разницей, что участники цепи знакомств не сидят в одной комнате, на одном диване, а общаются между собой в разное время и в разных местах. Тем не менее, информация по таким цепям объективно распространяется, порождая некоторую статистику информационного обмена, на основе которой может быть построено достаточно эффективное управление.

Видение этой статистики, некоторые знания психологии людей, позволяют строить такого рода цепи целенаправленно. Количество звеньев в них будет не 10 — 20, а гораздо менее, что делает их быстрое действие достаточно высоким для осуществления стратегического управления, а подбор кадров для них (естественно негласный, «в тёмную») обеспечивает достаточно высокую степень сохранения в них при передаче стратегической управленческой информации. Дело в том, что стратегическая информация в своём большинстве достаточно компактна и требует для упаковки весьма мало слов и символов.

На схеме рис. 1 показана иерархия структур и некий лидер, возглавляющий одну из них. Такого рода структурой может быть аппарат главы государства, министерство, спецслужба, научно-исследовательский институт, лаборатория в его составе, проектно-конструкторское бюро, редакция и т.п. Структура представляет собой некое штатное разписание. Персонал, наполняющий клетки штатного разписания, условно можно разделить на две категории:

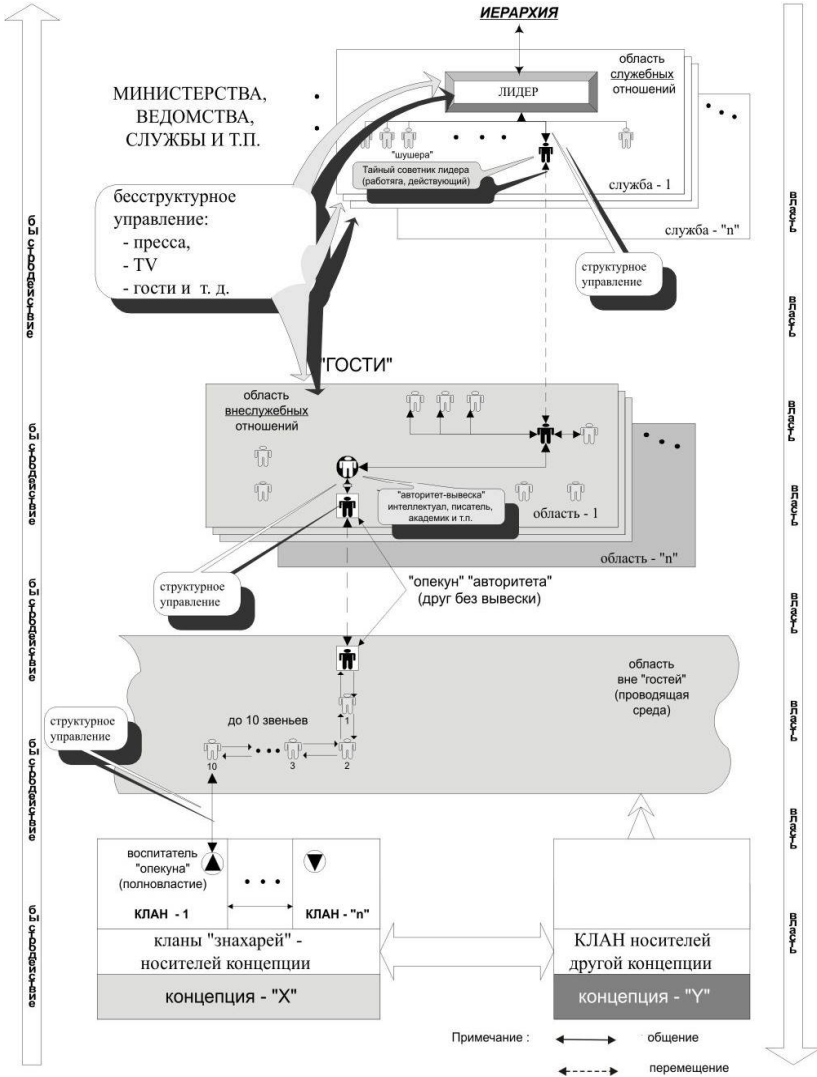
- аппаратную «шушеру»¹, которой «что бы ни делать, лишь бы не работать», но получать зарплату;
- и работающих специалистов, которые более или менее «болеют за дело».

¹ Эта категория ныне называется «офисный планктон». (Сноска 2011 г.).

Из числа вторых можно выделить ещё одно подмножество — нескольких человек, мнение которых значимо для лидера структуры при руководстве ею. На схеме один из таких специалистов указан и назван *действительным тайным советником* “вождя”.

Но люди далеко не всё время проводят на работе. Есть ещё круг неформального общения. При этом «действительные тайные советники» многих публичных лидеров или деятелей, широко известных в узких кругах специалистов, вхожи в дома популярных личностей, чьё мнение более или менее авторитетно во всём обществе. В дома такого рода “звёзд” вхожи и многие другие люди. Среди них могут быть и школьные и вузовские друзья “авторитетов”, которые и сами не обделены талантом, и хотя в силу ряда причин не смогли обрести высоких титулов, но к их мнению прислушиваются их высокоавторитетные друзья, по отношению к которым они выступают в роли домашних *действительных тайных советников*. Фактически они “опекуны” общесоциальных “авторитетов”.

Опекуны могут знать, что они выполняют миссию опекунства, но могут использоваться в тёмную так же, как и действительные тайные советники. Либо непосредственно, либо через некоторое количество промежуточных звеньев на опекунов выходят представители наследственных кланов знахарей концепции общественного управления. Они могут быть воспитателями опекунов с детства. Это может быть деревенский дедушка, бабка, сосед по даче где-то за сотни километров от основного места жительства “опекуна”. Возможно, что и не получив высшего образования, он однако, является человеком, с которым “опекуну” интересно поговорить «за жизнь»; возможно, что этот интерес у него с детства.

Мы рассматривали эту систему, начиная от лидера структуры. Но исторически реально системы такого рода дистанционного управления лидером *целенаправленно* выстраиваются в течение годов и десятилетий в обратной направленности: от знахарей концепций к публичным лидерам отраслей общественной деятельности; а также и сами лидеры в ряде случаев создаются при развёртывании такой системы и продвигаются на тот или иной пост аналогично тому, как по шахматной доске передвигаются фигуры при развёртывании той или иной стратегии шахматной игры.

Если начинать рассмотрение управления от места, в котором рождаются и принимаются общественно значимые решения, то главой государственности может оказаться какой-нибудь пчеловод в деревне. И как поётся в песне:

«На дальней станции сойду (в пределах суток езды от официальной столицы), трава — по пояс...» и буду прямо говорить глаза в глаза с главой внутриобщественной власти. Всё запомню, приеду в город, расскажу приятелям, как провёл выходные. Они тоже расскажут своим, а потом это — аукнется в политике, науке и т.п. *А я так и не пойму, почему... А не пойму потому, что точно знаю, что на принципах игры в «изпорченный телефон» и при помощи разпространения сплетен и анекдотов управлять ни государством, ни отраслью деятельности невозможно. А про безструктурный способ управления нам ничего не рассказывали ни дома, ни в школе, ни в вузе...*

В качестве иллюстрации такого рода якобы невозможности приведём выдержку из книги В.Н.Демина “Тайны Русского народа”. Он цитирует письмо профессору Г.Ц.Цыбину от 24 марта 1927 г., написанное А.В.Барченко, в 1920-е гг. занимавшегося исследованиями истории становления Руси и русских эзотерических знаний:

«<...> Это убеждение моё [об Универсальном Знании — В.Д.] нашло себе подтверждение, когда я встретился с русскими, тайно хранящими в Костромской губернии традицию [Дюн-Хор]. Эти люди значительно старше меня по возрасту, и насколько я могу оценить, более меня компетентных в самой Универсальной науке и в оценке современного международного положения. Выйдя из костромских лесов в форме простых юродивых (нищих), якобы безвредных помешанных, они проникли в Москву и отыскивали меня. <...> Посланный от этих людей под видом сумасшедшего произносил на площадях проповеди, которых никто не понимал, и привлекал внимание людей странным костюмом и идеограммами, которые он с собой носил <...> Этого посланного — крестьянина Михаила Круглова — несколько раз арестовывали, сажали в ГПУ, в сумасшедшие дома. Наконец пришли к заключению, что он не помешанный, но безвредный. Отпустили его на волю и больше не преследуют. В конце концов, с его идеограммами случайно встретился в Москве и я, который мог читать и понимать их значение.

Таким образом установилась связь моя с русскими, владеющими русской ветвью Традиции [Дюн-Хор]. Когда я, опираясь лишь на общий совет одного южного монгола, <...> решился самостоятельно открыть перед наиболее глубокими идейными и бескорыстными государственными деятелями большевизма [имеется в виду прежде всего Ф.Э.Дзержинский — В.Д.] тайну [Дюн-Хор], то при первой же моей попытке в этом направлении, меня поддержали совершенно

неизвестные мне до того времени хранители древнейшей русской ветви Традиции [Дюн-Хор]. Они постепенно углубляли мои знания, расширяли мой кругозор. А в нынешнем году <...> формально приняли меня в свою среду <...>»¹.

* *
 *
 *

Ещё в 1961 г. начальник управления специальных операций ЦРУ сказал:

«Книги отличаются от всех иных средств массовой пропаганды прежде всего тем, что даже одна книга может значительно изменить отношение и поведение (т.е. стереотипы отношения и поведения толпаря: — авт.) читателя в такой степени, на которую не могут подняться ни газеты, ни радио, ни кино... Это, конечно, верно не для всех книг и не всегда и не в отношении всех читателей (т.е. для нетолпарей это неверно: — авт.), но это случается достаточно часто. Поэтому книги являются самым важным орудием стратегической (т.е. долговременной) пропаганды».

В 1976 г. были оглашены данные:

«... до 1967 года значительно более 1000 книг было подготовлено, субсидировано или одобрено ЦРУ», а в последние несколько лет «таким образом было выпущено ещё 250 книг».

В “правовом” “демократическом” государстве США сенатская комиссия не смогла добиться от ЦРУ списка книг, изданных при его поддержке. Т.е. Сенат США не должен знать, где и как рождаются его мысли и действительно вырабатывается политический курс.

Это отражает тот факт, что демократические институты США — ширма на сионо-масонской мафии, жёстко правящей через свою системную периферию в “демократически избранных” государственных структурах. Соответственно и определение «искусствоведы в штатском» — не пустая игра слов, а указание на явление в жизни общества, более значимое, чем публичная политика.

Кроме этого, на Западе есть ещё и периодика, прежде всего научно-техническая, по тематике, являющейся в СССР секретной. Большинство этой литературы оказывалось в СССР на протяжении

¹ В.Н.Демин “Тайны Русского народа”, Москва, «Вече», 1997 г., стр. 9, 10.

многих лет в “спецхранах”, а информация из неё доводилась до специалистов через издания типа “Зарубежное военное обозрение” во вторичном пересказе непрофессионалов и достаточно часто практически без иллюстративного материала.

В западной специальной периодике имеется одна особенность: большинство её — научно-популярные издания, которые призваны не более чем уведомить заинтересованных заказчиков или разработчиков о состоянии дел по той или иной проблеме, а также заинтересовать молодёжь во вступлении в те или иные отрасли деятельности.

В нашей же специальной периодике основной объём составляют серьёзные научно-технические издания, довольно подробно и содержательно освещающие те или иные частные вопросы. В СССР же нет научно-популярных изданий типа “Техника — молодёжи”, излагающих общие вопросы и прогнозы, ориентированных на взрослых серьёзных частных специалистов, которых необходимо обязательно знакомить с общим ходом дел в их отраслях и в смежных.

Запад циркулярно распространяет главным образом научно-популярную информацию о том, какие исследования, где и кем ведутся. Допуск заинтересованных лиц к содержательной информации осуществляет её владелец за «отдельную плату», на определённых условиях, гарантирующих её неразглашение без ведома владельца.

СССР же в периодических изданиях циркулярно (в том числе и для Запада) распространяет содержательную информацию, непосредственно отражающую реальное содержание оригинальных научно-технических отчётов. Отчасти это вызвано требованиями ВАК о публикациях перед защитой диссертаций, отчасти плохой системой оперативного обеспечения содержательной информацией в темпе поступления запросов от заинтересованных организаций и специалистов.

Поскольку подавляющее большинство научно-технической информации — так называемого «двойного использования», т.е. используется и в отраслях, охраняемых системой режима, и в отраслях открытой тематики, то систематический анализ советской научно-технической периодики, открытых учебников по информационно связанным отраслям науки и техники позволяет Западу довольно точно судить об уровне развития отраслей, “закрытых” режимом секретности.

Поэтому Запад более знаком с содержательной стороной наших исследований, чем мы с его. Нам он показывает только рекламу реальных и мнимых достижений, а мы ему без рекламы отдаём содержательную сторону исследований даром, избавляя его от необходимости тратить ресурсы на тупиковых направлениях исследований там, где нам удаётся вырваться вперёд. Поэтому наша система режима совместно с общедоступной научно-технической литературой обеспечивает односторонне направленную перекачку содержания прикладной фактологии на Запад.

Вторая сторона связана с отсутствием “научно-популярных”, специальных научно-технических изданий в СССР, поскольку потребность в такого рода целостной, обзорной прогностической информации всё же есть. В СССР эта информация (концептуальная!) черпается из западных изданий типа “Интернэйшнл дефенс ревю”. Они большей частью оседали в “спецхранах” и по этой причине были доступны только руководству и узким специалистам-поводырям, подставленным руководству для консультаций по частным вопросам. Научно-техническая “общественность” к этой информации доступ не имела и в целом не возражала против этого.

Эта особенность нашей системы режима никогда не была тайной для Запада. Поэтому наряду с рекламой (для внутреннего применения на Западе) во всех периодических изданиях печаталась научно-техническая порнография о предполагаемых путях развития тех или иных отраслей науки и техники в ходе научно-технического прогресса. Наши начальники, запершись в кабинетах, смаковали последние 30 лет эту научно-техническую порнографию, как школьники, прячущиеся от родителей с сексуальной порнографией.

Поскольку система режима в СССР не способствует воспитанию целостного восприятия процессов развития отрасли, которой руководит ставший начальником узкий специалист, то в силу низкой методологической культуры и обусловленного ею слепого доверия или недоверия к подчинённым, такой руководитель не в состоянии отличить дезинформацию от достоверных жизненно возможных концепций. Поскольку дезинформация подкреплена достоверной фактологией и прежде всего такой, которая может быть получена только агентурным путём, то научно-техническая порнография действует завораживающе на узкого специалиста, ставшего руководителем.

В условиях постоянного отставания научно-технического прогресса в СССР от Запада, созерцание научно-технической порнографии руководством вызывает у него желание “чуда”, т.е.

научно-технического прорыва, который позволил бы обогнать Запад, не догоняя. В итоге в СССР плодятся всяческая экзотическая тематика. Работы по ней ведутся до тех пор, пока она не начнёт приносить плоды. После этого работы в СССР сворачиваются, глохнут, не могут пробиться сквозь «ведомственные» барьеры, но легко преодолевают его государственные границы и внедряются на Западе (а теперь и на Востоке).

Поскольку официальная система режима сама же порождает неофициальную, в которой циркулирует всё, что угодно, то многочисленная профессиональная агентура не нужна. Достаточно внедрения малочисленной масонской периферии, даже не осознающей этого факта, в научно-технические общества, учёные советы, редакционные коллегии и т.п. Сионизация высших эшелонов науки и техники ещё более упростила дело, поскольку *<удалено цензурой – см. приложение «Материалы суда»>* в целом осознаёт свою общность в глобальных масштабах и игнорирует национальные, многонациональные и государственные интересы с позиций “элитарного” космополитизма расы “богоИЗБРАННЫХ” “господ” именно для осуществления этой социальной функции.

Если же система разпространения научно-технической порнографии оказывается неэффективной и не удаётся повернуть развитие какого-либо процесса в СССР в желательном направлении, то спустя какое-то время дезинформация начинает поступать через Главное Разведывательное Управление и прочие спецслужбы.

* * *

Фактическая информация, иллюстрирующая этот процесс, не приводится, дабы не обременять себя ненужным грифом секретности и не затенять частностями общий характер излагаемой концепции. Свёртывание работ в СССР по развитию многих перспективных направлений науки и техники с одновременным разпылением ресурсов на тупиковых направлениях в 1950 — 80 гг. было осуществлено именно таким образом.

Для того чтобы убедиться в этом, достаточно провести хронологический анализ западных публикаций, данных отечественной разведки, рекомендаций советской науки и техники и принимаемых к исполнению решений примерно с 1956 по 1985 гг.

В итоге большинство наших оборонных отраслей отстаёт от Запада, но их руководство соглашается признать только отдельные недостатки, а не общее отставание, да и то только тогда, когда не признать их уже невозможно. Причинами же отставания оно

верноподданно не интересуется, поскольку **вопросы управления научно-техническим прогрессом в общегосударственных масштабах не входят в перечень должностных обязанностей никого из государственных чиновников**, видимо, за исключением главы государства. В советский период с этой обязанностью, однако, справлялся только И.В.Сталин¹.

* *
* *

Те специалисты, кто выступал против дезинформации, терпели крах в карьере и под разными благовидными предложениями и прямой открытой подлостью² вытеснялись в иные сферы деятельности.

Эта особенность “нашей” системы режима секретности позволяет Западу использовать научно-технический и экономический потенциал СССР в своих целях; прежде всего — сворачивая перспективные исследования в СССР, а во-вторых, проводя за наш счёт исследования, на которые своих ресурсов не хватает, с последующим уничтожением в СССР экспериментальной базы и разпылением кадровой.

Есть точка зрения, что одно из последних достижений Запада в этой области — уничтожение 7 апреля 1989 г. АПЛ “Комсомолец”, приговорённой к уничтожению ещё на чертёжной доске, путём создания высокой статистической предопределённости возникновения на ней аварийных ситуаций³.

¹ Ранее него — Пётр I. Все остальные не вникали и не вникают (1998 г.) в существо деятельности своих “подданных”, оставляя за собой обязанность произносить благонамеренные речи о научном и производственном прогрессе.

² Вплоть до исчезновения секретных документов из опечатанных сейфов: минимум 7 лет заключения, если не выявлено признаков измены Родине.

³ За прошедшие 9 лет (написано в 1998 г.) множество комиссий, занимавшихся этим вопросом не выявили иных виновных, кроме безответных погибших. Те, и прежде всего командир лодки, по неизвестным причинам не подавший своевременно команду «покинуть корабль», конечно допустили ошибки, но... уже после того, как начался пожар. До возникновения пожара это было обычное рядовое плавание, достаточно безопасное даже при средней квалификации экипажа. Высокая же статистическая предопределённость возникновения пожара была создана на берегу — в КБ, спроектировавшем лодку: там преступников и виновных нет; там — только заслуженные деятели науки



Управлять, как показано в достаточно общей теории управления, можно структурным и безструктурным способом, т.е. изменяя вероятностные характеристики тех или иных событий. Это позволяет построить и механизм организации диверсий, когда объект уничтожен, а злоумышленников нет или они могут отпереться тем, что действовали на основании руководящих документов. Претензий к разработчикам руководящих документов тоже быть не может, поскольку погиб один объект, а все остальные, созданные по тем же руководящим документам, успешно функционируют, хотя отдельные недостатки есть во всём.

Возня вокруг подъёма “Комсомольца” отражает уникальность этой лодки и никак не связана с экологическими мотивами, поскольку никто не вспоминает ни о “Трэшере”, ни о “Скорпионе”, ни о захороненных на дне контейнерах с радиоактивными отходами, ни о потерянном ядерном оружии, ни о стратегическом ракетоносце СССР¹, тоже весьма странно погибшем в Северной Атлантике незадолго до встречи руководителей СССР и США в Рейкьявике. *Особенно сказанное касается “Трэшера” и “Скорпиона”, затонувших довольно давно, и степень разрушения которых морской водой должна быть гораздо выше, чем более поздних жертв человеческой разхлябанности в кораблестроении и мореплавании.*

Существующая система режима секретности основана исключительно на принципе защиты от несанкционированного доступа к фактологической информации согласно разного рода перечням сведений, не подлежащих оглашению, публикации: в открытой печати, освещению в специальных источниках в закрытой печати, не имеющих установленного грифа, и т.п. Ограничительный гриф — гриф секретности — присваивается информационному источнику в целом. Редко, когда отдельные главы имеют свои ограничительные грифы. Поэтому достаточно часто в одном

и техники, лауреаты и академики, спянные круговой порукой научно-технической и военной мафии.

В 2000 г. погибла АПЛ “Курск” — и тоже к проектанту никаких вопросов и претензий, хотя характер разрушений похож на тот, какой должен быть, если “Курск” был потоплен противолодочным оружием и, судя по всему, его применил не российский Северный флот. Более обстоятельно о вопросах, связанных с гибелью “Курска” см. в материалах КОБ работу “Российское общество и гибель АПЛ “Курск” 12 августа 2000 г.”. (Абзац добавлен в 2004 г.)

¹ Кстати, проект того же КБ, что и погибший “Комсомолец”.

обширном источнике оказывается под весьма высоким грифом информация всех существующих грифов секретности или информационно с нею связанная (что позволяет восстановить закрытую информацию). Поскольку все перечни закрытых сведений довольно обширны и упомянуть их невозможно, то такие информационные источники порождают статистическую предопределённость передачи более закрытой информации при обсуждении более открытой информации, в них содержащейся, просто потому, что система режима секретности воспитывает не культуру обращения с информацией, а культуру игнорирования *режима секретности, реально мешающего работать.*

Даже беглый взгляд на ставшие доступными закрытые источники США показывает, что в них гриф секретности стоит на каждом листе и кроме того, перед каждым абзацем текста, рисунком и т.п. Это — выражение принципиально иной системы подхода к защите информации от несанкционированных утечек. Такое поабзацное определение грифов ограничения доступа неизбежно ведёт к тому, что при обсуждении и компиляции текстов не произойдёт несанкционированной, статистически предопределённой утечки информации вследствие простой ошибки исполнителя или его вполне возможном (при обилии информации) неведении о степени секретности какого-то частного фрагмента текста.

После снятия “железного занавеса”, когда поездки за границу стали возможны и для представителей научно-технической интеллигенции, стала расти тенденция к нежеланию работать по закрытой тематике, особенно наиболее важной, имеющей более высокие грифы и налагающей дополнительные ограничения на всю массу “потенциальных предателей”, занятых этими работами. Прежде всего это касается вузовской науки, имеющей достаточно большой интеллектуальный потенциал. Карьерные разработки её представителей и гонорарные доходы в значительной мере связаны с публикациями, для чего открытая печать создаёт лучшие условия, чем закрытая. Работа по закрытой тематике оказывается менее выгодной, чем простое тиражирование (мультипликация) одного и того же в различных изданиях открытой печати, а дополнительные ограничения на поездки за рубеж и на использование реальных результатов исследований в открытых диссертациях усугубляют это положение, поскольку такая тенденция проявляется прежде всего в среде специалистов довольно высокой квалификации, имеющих реальную возможность выбора заказчика работ и тематики.

Кроме этого, существующая система режима “секретности” создаёт условия, в которых процветает лженаука. Узкие специалисты, вышедшие на руководящие посты достаточно широкой ответственности, зависимы от подчинённых им специалистов в частных, содержательно неизвестных им самим вопросах и неспособны отличить лженауку от достоверной науки. В результате один из способов сделать научную карьеру — выбрать очень важную для страны цель исследований; важностью цели обеспечить очень высокий гриф секретности и доступ к информации очень узкого круга лиц; важность цели, обещание фантастических результатов гарантирует обильное финансирование. Поскольку за этим не стоит ничего, кроме карьеризма, то такие исследования всегда пользуются поддержкой сионо-масонской мафии мастеров науки и техники, которая обеспечивает защиту диссертаций на особо закрытых советах; помогает в карьерных разработках; специально организует утечку информации за рубеж, что немедленно вызывает обилие публикаций в научно-порнографической литературе о перспективности этой лженаучной тематики и возможном “чуде”. Взращённые таким образом карьеристы в дальнейшем выдвигаются на руководящие посты и функционируют в качестве послушных агентов влияния, полностью зависимых от их поводырей. После этого тематику закрыть невозможно десятилетиями, поскольку те, кто могут по должности закрыть работы, в ней ничего не понимают и боятся принять на себя ответственность за закрытие «возможно перспективной тематики», а часто и соавторствуют в этой ахинее и, может быть, выросли на этой тематике; а те, кто понимает, либо не знают о работах по причине высокого забора секретности, либо их просто не слушают, поскольку они де не по должности «лезут не в своё дело». Часть же специалистов просто молчит, поскольку их служебный и научный рост также зависит от мафии мастеров науки и техники: у них “семья, дети” — тут не до принципиальности в деле.

В результате такой взаимовложенности нашей системы режима секретности в глобальные информационные потоки, она в общем-то не препятствует однонаправленному оттоку из СССР прикладной научно-технической фактологии; не препятствует оттоку стратегической информации, очень компактной и не нуждающейся в

объёмных носителях¹; замедляет темпы научно-технических разработок в СССР; позволяет управлять открытием и свёртыванием работ в СССР извне. При этом на долю профессиональной агентуры и резидентуры выпадает только уточнение выявленной ранее наиболее важной информации. Поэтому до 80 % наших пионерских разработок возвращаются в СССР, спустя 15 — 20 лет, как серийная продукция и технологии через США, ФРГ, Японию, в то время как в СССР сами пионерские разработки так и остаются лежать в архивах на полках.

Формально всё, изложенное выше, в СССР является информацией, не подлежащей открытому разпространению, т.е. представляет собой государственную тайну. Однако анализ развития советской науки и техники за последние 35 лет говорит, что все эти особенности режима секретности СССР не являются тайной от “Рэнд Корпорэйшн” и других мозговых трестов, обслуживающих ЦРУ, СНБ и администрацию США в целом, а следовательно, должно являться государственной тайной стран Евро-Американского конгломерата и корпоративной тайной сионо-масонства. Поэтому очевидной глупостью или очевидным предательством явилось бы преследование в СССР за разглашение государственной тайны США и мафиозных тайн библейского интернацизма.

Всё вышеизложенное касалось режима секретности работ в сфере управления, в науке и промышленности. В строевых частях Вооружённых сил СССР, органов КГБ и МВД, эти особенности системы режима секретности не должны носить характера такого общенародного бедствия, как в остальных отраслях общественного объединения труда, по причине малого разнообразия функций их подразделений по сравнению с остальным народно-хозяйственным комплексом.

С точки зрения теории управления, существующая система режима секретности работ и порождаемые ею организационные структуры и официальные контуры циркуляции информации не отвечают идеалам и объективному вектору целей советского общества. Поэтому она является стимулом к активизации циркуляции, “защищаемой” ею информации, вне её официальных структур и каналов, а также в структуры более соответствующие объективному вектору целей общества. С другой стороны,

¹ План «Барбаросса» можно пересказать в общих чертах за десять минут. А специалист из «общих черт» на основе анализа открытой информации восстановит необходимую детальность.

несоответствие подобной информации советскому вектору целей одновременно отражает её полное соответствие вектору целей системы управления Евро-Американским конгломератом, поскольку псевдоэтническая международная мафия и масонство свободно входят в систему безструктурной циркуляции информации. Для развития советского общества гораздо большую опасность представляет не утечка прикладной фактологии за рубеж, на борьбу с чем якобы ориентирована официальная система режима, а приток из-за рубежа концептуально чуждой информации и неконтрольное со стороны общества её внедрение в систему общественного самоуправления. Но именно с этим система режима не борется. Фактор этот не проявлялся открыто до начала 1930-х гг. по крайней мере, поскольку у власти в СССР в это время открыто стоял сионо-интернацизм, готовивший и Россию, и Германию к взаимному истреблению. Чтобы истребление шло лучше, и там, и там надо было иметь мощный военно-экономический потенциал. После войны, когда СССР стал стремиться к концептуальной самостоятельности, система режима стала работать против СССР, обеспечивая замедление темпов научно-технического прогресса и подчинение СССР Евро-Американскому конгломерату по всем шести приоритетам обобщённых средств управления.

Однако и США имеют аналогичную по качеству систему режима секретности. Когда для восстановления балансирующего режима в гонке вооружений «Запад — Восток», высшему масонству потребовалась перекачка ядерной информации в СССР, то система режима секретности США продемонстрировала свою полную несостоятельность точно так же, как и советская в последующие годы.

Это говорит о том, кто является реальным хозяином систем режима секретности обеих стран. Построение системы режима по принципу, что каждый допущенный к закрытой информации — потенциальный предатель, вполне оправдано, если смотреть на неё с позиций космополитического сионо-интернацизма, по отношению к которому большинство населения действительно потенциальные предатели и, **если не предадут, то только потому, что не понимают, кого, кому и как следует предать.**

Возможно, что кому-то этот вывод не нравится, но надо воспитывать в себе целостность мировоззрения.

Если система режима секретности соответствует потребностям общественного развития, то кризис управления и отставание СССР в научно-техническом прогрессе всем привиделись. Если же

отставание есть и кризис управления есть, то система режима секретности — часть системы мафиозного надгосударственного управления, вызвавшей эти явления к жизни в СССР.

Мероприятия по обеспечению информационной безопасности

Если смотреть на систему режима секретности работ, исходя из долговременных интересов многонациональной цивилизации блока Россия (СССР), то она должна быть всего лишь подсистемой в системе контроля и защиты контуров циркуляции информации в обществе в целом. Далее будет использоваться термин СИСТЕМА ИНФОРМАЦИОННОЙ БЕЗОПАСНОСТИ, хотя имеется в виду СИСТЕМА КОНТРОЛЯ И ЗАЩИТЫ КОНТУРОВ ЦИРКУЛЯЦИИ ИНФОРМАЦИИ В ОБЩЕСТВЕ В ЦЕЛОМ. Это один из примеров, когда фонетическая письменность неудобна для точной передачи смысла.

При взгляде с позиций **достаточно общей теории управления** информационная безопасность это — устойчивое течение процесса управления объектом (самоуправления объекта), в пределах допустимых отклонений от идеального предписанного режима, в условиях не только стихийных воздействий среды, но и в условиях целенаправленных сторонних или внутренних попыток вывести управляемый объект из предписанного режима, которые могут маскироваться под проявления стихийной активности среды. Таким образом термин “информационная безопасность” всегда связан с конкретным объектом управления, находящемся в определённых условиях (среде).

Но кроме того он относится к полной функции управления, представляющей собой совокупность разнокачественных действий, осуществляемых в процессе управления, начиная от выявления факторов, требующих управленческого вмешательства и формирования вектора целей управления, и кончая ликвидацией управленческих структур, выполнивших своё предназначение.

Это общее в термине “информационная безопасность” по отношению к информационной безопасности как самого мелкого и незначительного дела, так и информационной безопасности человечества в целом в глобальном историческом процессе.

Соответственно, **ОСНОВНЫМ ТРЕБОВАНИЕМ**, предъявляемым к системе информационной безопасности общества, является

обеспечение устойчивости концептуальной власти общества в преемственности поколений, а по отношению к первому приоритету в векторе целей — обеспечение ликвидации толпо-“элитаризма”.

Следствием этого требования является необходимость такой организации циркуляции информации в обществе, при которой исключается внедрение извне в систему общественного управления тех или иных концепций развития в обход внутренней — общенародной — концептуальной власти страны.

Защита прикладной фактологии от несанкционированного доступа имеет смысл только при условии устойчивости *процесса концептуальной самостоятельности общества*. В противном случае надёжная защита прикладной фактологии от несанкционированного доступа обеспечивает устойчивое замыкание контуров системы общественного управления на внешнюю концептуальную власть, которая по СВОЕМУ ПРОИЗВОЛУ может казнить и миловать как общество в целом, так и его отдельные социальные группы.

Далее всё изложение касается сферы управления, науки и техники прежде всего, поскольку информационные процессы в них качественно отличаются по содержанию информации от информационных процессов в строевых частях вооружённых сил, КГБ и МВД.

Но и при условии обеспечения устойчивости процесса концептуальной самостоятельности не следует увлекаться защитой всего объёма прикладной фактологии. Существующие перечни сведений, подлежащих защите от несанкционированного доступа, составлены исходя из желания перестраховаться, людьми, в большинстве своём не осознающими характера циркуляции информации в общественном производстве и управлении. По этой причине секретной становится не только действительно секретная информация, но и *фактологическая информация, оглашение которой не может нанести реального вреда обществу. Это мнимосекретная информация*. Факт замусоривания системы режима мнимосекретной информацией в той или иной степени осознаётся большинством сталкивающихся в научной и производственной деятельности с этой системой. И это является основной причиной утечки действительно секретной (далее просто секретной) информации, которая в неофициальной системе циркуляции информации выбалтывается по личному доверию наряду с мнимосекретной, просто вследствие низкой культуры обращения с информацией.

Это утверждение ярко иллюстрируют следующие примеры. Техническая документация по советским танкам Т-34 была

безусловно сов. секретной. Уже в 1941 г. оккупанты убедились в том, что Т-34 действительно является лучшим средним танком второй мировой войны. В Германии встал вопрос о производстве немецкой копии Т-34 по образцу захваченных в ходе военных действий экземпляров. Камнями преткновения для передовой германской промышленности явились: её неготовность сварить корпус танка из броневых плит; неготовность отлить броневую башню целиком (или сварить из плит, как сварен корпус); неготовность воспроизвести танковый дизель с алюминиевым картером.

Известно, что Д.И.Менделеев создал технологию производства бездымного пороха в России на основе анализа сырья, поступающего на один из зарубежных пороховых заводов.

В 1984 г. один из офицеров американского авианосца сказал: *«Мы можем отдать русским весь этот корабль со всеми самолётами, и пройдёт 15 лет, прежде чем он станет оружием в их руках»*. И с этим можно согласиться, поскольку и конструктивные особенности корабля и самолётов, и процесс организации службы на авианосце оплачены 70-летней историей реального боевого использования и аварий в палубной авиации ВМС США, а не умозрительными разсуждениями, подобными хрущёвско-арбатовским и яковлевско-симоновским¹, в уютных кабинетах руководителей министерств и конструкторских бюро СССР.

Эти примеры говорят о том, что удельный объём реально секретной фактологии в общем объёме закрытой информации довольно низок. И в зависимости от содержания прикладной фактологии, её реальная секретность оказывается различной на разных этапах жизненного цикла научно-технической продукции. Кроме того, общий уровень развития мировой науки и техники и экспортно-импортная политика государства также изменяют реальную секретность фактологической информации с течением времени.

Существующая система режима секретности игнорирует эти особенности изменения реальной секретности прикладной фактологии и устанавливает грифы раз и навсегда в предположении,

¹ Руководители авиационных КБ, длительное время выступавшие против обеспечения возможности катапультного взлёта самолётов с кораблей ВМФ СССР под предлогом того, что они обеспечивают высокую энерговооружённость своей летательной техники, вследствие чего та может взлетать с палубы корабля с трамплина без приложения внешних усилий.

что впоследствии гриф будет снят или понижен при необходимости особым приказом. О необходимости своевременного издания такого приказа в житейской суете забывают, и в результате существующая система режима секретности забита мнимосекретной информацией, что создаёт трудности прежде всего для контроля за циркулирующей реально секретной информацией. Допуск же и к древней мнимосекретной информации осуществляется только с разрешения достаточно высокого начальства, к которому основной контингент исполнителей доступа не имеет; по этой причине научно-техническая документация лежит на полках под охраной режима секретности, но не служит формированию культуры научно-технических разработок. В науке и технике стремление секретных служб избавиться от учёта и контроля над устаревшими секретами выливается не в снятие грифа и сохранение источников информации в несекретных хранилищах, что необходимо для существования преемственности поколений и научно-технических школ, а в массовое уничтожение научно-технической документации, что ведёт к утрате культуры научно-технических разработок и выливается с течением времени в хроническое научно-техническое отставание СССР. При этом уничтожаются и уникальные источники (возпроизведение которых не всегда возможно) только по той причине, что в них нет текущей необходимости.

Если анализировать информацию, связанную со всем жизненным циклом научно-технической продукции от стадии начала разработки требований к продукции до её ликвидации за ненадобностью, то всю прикладную фактологию можно разделить на следующие качественно различные категории:

- **КОНЦЕПТУАЛЬНАЯ ИНФОРМАЦИЯ**, обосновывающая потребительские (технические, тактико-технические) параметры, которыми должна обладать продукция, организацию её эксплуатации и ликвидации по завершении жизненного цикла. Скрытие её имеет смысл только до появления за рубежом аналогов того же функционального назначения с близкими или более высокими потребительскими качествами. До появления зарубежного аналога свободный доступ к информации должны иметь все те, кто руководит разработкой аналогичных перспективных образцов и организацией использования по назначению уже созданных образцов. Эти же лица должны быть вправе знакомить полностью или частично с этой информацией подчинённых им специалистов по мере возникновения необходимости. После появления зарубежных аналогов к

концептуальной информации должен быть предоставлен свободный доступ всем специалистам, связанным с данной продукцией на всех этапах её жизненного цикла, поскольку только в этом случае страна может получить достаточно быстро критику прежней концепции вида или класса научно-технической продукции и генерацию новой концепции. Успех концептуальной деятельности определяется наличием «искры Божией», которую, как известно, невозможно «вручить во временное пользование в связи с назначением на должность». По этой причине вся информация, необходимая для генерации новой концепции, должна быть доступна тем, у кого есть искра Божья, вне зависимости от того, где они находятся в сложившейся структуре соподчинения профессий в общественном объединении труда. Соответственно и каждый, кто несёт в себе реально секретную информацию, должен иметь возможность: во-первых, доступа к закрытым каналам информации; во-вторых, прямого, через голову начальства, обращения на те уровни иерархии системы общественного управления, на которых должно приниматься решение по критике существующей концепции и варианту новой концепции. После появления зарубежного аналога прежняя концептуальная информация (возможно за исключением отдельных фрагментов), реальной секретностью не обладает, поскольку аргументация о том, какими качествами должна обладать уже созданная продукция с близкими параметрами может различаться главным образом формой изложения. Секретить концептуальную информацию по продукции, обладающей заведомо более низкими потребительскими параметрами, вообще бессмысленно, поскольку это лучший способ законсервировать научно-техническое отставание страны на неопределённо долгое время;

- **ТЕХНОЛОГИЧЕСКАЯ ИНФОРМАЦИЯ**, описывающая технологические процессы обработки материи и преобразования информации в процессе создания, использования и ликвидации научно-технической продукции. Поскольку технологический процесс состоит из ряда последовательных операций, то далеко не все из них являются секретными, а только те, которые определяют заданный уровень качества продукции. Секретность должна обеспечиваться также до появления за рубежом более эффективных технологий аналогичного назначения.

При этом, если есть возможность, следует стремиться к сокрытию «изюминки» технологии по принципу

бездокументного «ноу-хау» (знаю-как); неоговариваемых прямо в документации параметрах технологических сред, присадок, особенностей режимов обработки, необходимые значения которых определяются прямым заданием в каждом конкретном случае информационно связанных параметров, непосредственно не определяющих уровень технологического достижения; обеспечивать распределение «изюминки» по конструктивным особенностям технологического оборудования и т.д.

В качестве иллюстрации можно привести историко-инженерный анекдот (за достоверность излагаемых в нём событий и технологий, однако, не ручаемся). В 30-е годы одному из уральских заводов якобы было предложено возобновить производство крупногабаритных стальных отливок. Все сбились с ног и потеряли сон, поскольку как ни меняли технологии, но устранить образование раковин не могли. НКВД в те годы было реально и мнимо обеспокоено неудачами (реальными и мнимыми) в развитии науки и техники куда больше, чем нынешние «рабочий контроль» и «госприёмка». Дело усугублялось тем, что все знали, что до революции нареканий с качеством аналогичных отливок не было.

Главный инженер решил использовать последнее средство: пошёл к старому деду, ушедшему на пенсию, но когда-то работавшему на отливке таких болванок. Дед «Митрич» сказал прямо, что ничего у них и не может получиться, потому как надо отслужить молебен, как то при старом режиме и делалось. При разговорах о молебне выяснилось, что в конце его пудовая свечка опускалась в форму, и только после этого в неё заливался металл.

Эта свечка явилась общим элементом в обеих технологиях: молебне и отливке болванки. Ликвидация молебна, не являющегося частью технологического процесса металлургии и не отражённого в технологической документации, пагубно сказалась на качестве отливок. Введение в технологическую документацию загрузки в форму воскового блока позволило восстановить необходимый уровень технологической культуры. Но не расскази об этом «Митрич», кто бы знал, чем всё это бы кончилось.

Лучшей же защитой является сам по себе высокий уровень технологической культуры и производственной дисциплины, в основе чего может лежать только высокое быстродействие и эффективность системы управления в общественном

объединении труда. Это аналогично игре на скрипке: все видят как играет виртуоз, но повторить могут только виртуозы, да и то каждый по-своему, что не означает «хуже».

При рассмотрении на большом интервале времени развития оборонных и “необоронных” отраслей народного хозяйства оказывается, что “необоронные” отрасли определяют возможности “оборонных”.

“Оборонные” отрасли имеют прочные тылы, только когда технологический уровень, культура научно-технических разработок, стандарты на серийные конструкционные материалы и комплектующие в “необоронных” отраслях выше, чем в оборонных. Подавляющее большинство технологий, конструкционных материалов, комплектующих изделий могут использоваться в бытовой и оборонной технике с одинаковым успехом. Уровень развития научно-технического потенциала определяется не отдельными достижениями за гранью фантастики, а широтой использования в народном хозяйстве высококультурных технологий и уровнем серийно производимой продукции по всей номенклатуре производства, и прежде всего номенклатурой ДОСТАТОЧНОГО АССОРТИМЕНТА продукции общего пользования. При таком подходе к развитию народного хозяйства “военно-промышленный комплекс” — весьма заурядный потребитель новинок науки и техники.

После изобретения углепластиков Япония немедленно начала делать из них ручки для зонтиков и лыжные палки. США немедленно засекретили все работы, решив, что это конструкционный материал для перспективной авиации, и т.п. В итоге углепластики в качестве конструкционного авиационного материала впервые появились в японских лицензионных самолётах при их усовершенствовании. Япония является страной, где понятие “конверсия” неуместно, поскольку “оборонка” потребляет то, что уже освоено в “необоронке”, “необоронка” же поддерживается на достаточно высоком технико-технологическом уровне.

Поэтому использование технологий в “оборонке” не является основанием для их засекречивания и неиспользования в остальном народном хозяйстве. Любая технология, конструкционные материалы, комплектующие изделия должны разрабатываться в расчёте на как можно более широкое внедрение, но обязательно с учётом необходимости защиты от

несанкционированного воспроизведения даже “открытой” технологии, обеспечивающей новый уровень качества продукции. То есть попытка воспроизвести технологический процесс без обращения за помощью к представительствам некоего государственного банка технологической информации с достаточно высокой статистической предопределённостью должна заканчиваться невозможностью получения продукции необходимого уровня качества;

- **ХАРАКТЕРИСТИЧЕСКАЯ ИНФОРМАЦИЯ**, содержащая качественные параметры научно-технической продукции. Она представляет собой основной объём мнимосекретной информации. В большинстве случаев массогабаритные, динамические характеристики, уровни и спектры физических полей с достаточной для практических потребностей точностью могут быть получены на основе косвенных признаков, данных технических средств разведки и потому в защите нуждаются только те параметры, в которых реально достигнут выигрыш. Дабы не нервировать противника, целесообразно в документации общего пользования давать эти параметры на уровне не выше того, до которого может догадаться противник самостоятельно; а в период развёртывания таких систем целесообразно устанавливать на них устройства, позволяющие дезинформировать противника о реальном уровне их технических характеристик, сохраняя их до изчерпания необходимости в дезинформации. Этот же принцип целесообразно использовать и для защиты **ЭКСПЛУАТАЦИОННОЙ ИНФОРМАЦИИ** и **ЛИКВИДАЦИОННОЙ**, описывающей процесс ликвидации научно-технической продукции и утилизацию её составляющих.

Общий принцип защиты технологической характеристической и эксплуатационной прикладной фактологии должен исходить из того, что секретно только то, что позволяет повторить технологический, характеристический или эксплуатационный результат несанкционированно.

Лучшая защита — «ноу-хау», организованное агрегатно или косвенно (прямым заданием характеристик, информационно связанных с защищаемыми). Материалы фундаментальных исследований, содержащие их основные результаты, не обладают реальной секретностью в силу открытости для изучения всеми странами законов природы, за исключением отдельных «ноу-хау»

технологий экспериментов. В фундаментальных работах, как правило, мнимая секретность.

По этой причине, в защите нуждаются только систематизированные результаты больших экспериментальных работ, методики (т.е. технология) экспериментов и обработки экспериментальных данных. При этом систематизированные результаты нуждаются не столько в ограничении доступа к ним заинтересованных специалистов, сколько в защите от несанкционированного копирования в объёме, позволяющем восстановить информацию эксперимента во всей полноте. Цель защиты в данном случае — заставить потратиться на эксперимент того, кто захочет несанкционированно получить весь объём экспериментальной информации.

Реальная секретность возникает в процессе трансформации результатов фундаментальных исследований в прикладную фактологию отраслей общественного объединения труда. Поэтому, с точки зрения теории управления, информационная безопасность имеет ещё один аспект. Степень реальной секретности прикладной фактологии обеих конкурирующих сторон падает по мере роста разрыва в быстродействии и качестве их систем управления, и по мере роста разрыва в уровне технологической культуры в общественном объединении труда. Отстающий конкурент, даже имея информацию, не в состоянии организовать её использование до того, как она устареет. По этой причине конкурент, обладающий преимуществом, должен иметь минимум секретов, дабы не упало быстродействие его собственной системы управления. Информация же отстающего конкурента, за редким исключением, для вырвавшегося вперёд реального интереса не представляет, но пребывание её под грифами секретности ведёт только к сохранению отставания. Поэтому максимум реальной секретности имеет место только при близких характеристиках быстродействия и уровня качества систем управления конкурентов и близком уровне развития технологической культуры. Обеспечение высокого быстродействия и качества управления при концептуальной самостоятельности — цель более высокого приоритета, чем закрытие прикладной фактологии, поскольку это позволяет обеспечить безопасность устойчивого общественного развития.

Обеспечение информационной безопасности в смысле устойчивого течения процесса управления объектом (самоуправления объекта) в условиях целенаправленных сторонних или внутренних попыток вывести управляемый объект из предписанного режима —

общественный процесс, гораздо более широкий, чем закрытие доступа к той или иной прикладной фактологии. Поэтому для её успешного осуществления необходимо выявление факторов, нарушающих информационную безопасность. Если первым приоритетом в векторе целей управления обществом стоит размывание толпо-“элитарной” социальной организации, то источником такой опасности являются социальные группы, занятые прежде всего в сфере обработки информации, являющиеся по своему образу мыслей толпарями и обладающие осознанием своей принадлежности к какой-нибудь из социальных “элит”. К сожалению, подавляющее большинство советской “интеллигенции” по своему мировоззрению являются толпарями, хотя и благонамеренными. Достаточно большая её часть, осознавая свою информированность в ряде узкоспециальных вопросов, обладает и “элитарным” сознанием.

Из 1000 ~~удалено цензурой~~ – см.приложение «Материалы суда»> 700 имеют высшее образование; 44% кандидатов и докторов наук в СССР — ~~удалено цензурой~~>; академии наук также заполнены выходцами из ~~удалено цензурой~~> кругов и их родственниками гораздо более, чем прочими. <Удалено цензурой – см.приложение «Материалы суда»> в СССР 0,69 % официально; примерно столько же, сколько советских немцев, однако только ~~удалено цензурой~~> в науке и иных сферах обработки информации представлены на порядок, на два большей долей, чем в общем составе населения страны. Эта внешняя, формальная сторона проявляется в нашей интеллигенции как ~~удалено цензурой~~>возхищение. А калейдоскопическое мировоззрение интеллигенции отказывается привести к согласию с формой содержание — научно-техническое отставание СССР, которое усугублялось по мере сионизации науки. Со ссылкой на авторитет Торы или дарвинизма, все ~~удалено цензурой~~>возхищённые (и ~~удалено цензурой~~>, и гои) осознают ~~удалено цензурой~~ – см.приложение «Материалы суда»> в качестве интеллектуальной “элиты” человечества. <Удалено цензурой> же в целом ведёт себя как ГЛОБАЛЬНАЯ расистская “элита”, не признающая государственных и национальных интересов, хотя за годы Советской власти на уровне сознания сионо-интернацизм ~~удалено цензурой~~> в СССР в значительной степени утрачен и большинство из них предпочли бы спокойно жить и добросовестно работать там, где они родились и выросли. Но объективно информационная безопасность многонационального общества СССР должна обеспечиваться именно по отношению к

псевдонации, мировому *<удалено цензурой>* в целом, и антинациональным сионо-масонским структурам, проникающим во все национальные общества.

Опыт последних сорока лет советской системы режима секретности демонстрирует невозможность обеспечить информационную безопасность только закрытием информации и официальным ограничением допуска *<удалено цензурой>* к источникам информации и реальными и мнимыми ограничениями на получение ими образования и занятие определённых должностей. Мафия легко обходит официальные запреты государственных структур, если эти запреты не опираются на широкую общественную поддержку, а общество не выделяет в своём мировоззрении мафию, против которой направлены запреты, как антисоциальное явление. В таких условиях мафия находит, как минимум, молчаливую поддержку в обществе, а как максимум — прямое открытое содействие общества себе и порицание действий государственных структур.

Но и общественная поддержка государственной политики пресечения действий любой мафии, в том числе и псевдоэтнической иудейской, не гарантирует информационной безопасности общества. Самый яркий показательный пример — история Германии с 1930 по 1945 гг. Даже если оставить в стороне очевидное злонравие творцов геноцида, то вывод может быть только один: политика исключительно ограничений, даже в её жесточайшей форме геноцида, при значительной активности общественной поддержки, неспособна обеспечить информационную безопасность. Лидеры третьего рейха изначально были подконтрольны высшему надгосударственному сионо-масонству, и Германия стала разменной фигурой глобальной стратегии центра управления Евро-Американского конгломерата. Кому злонравие геноцида не очевидно, тому всё равно не отмахнуться от вывода о неэффективности политики исключительно ограничений для обеспечения информационной безопасности общества, хотя геноцид — предельно жёсткая форма ограничений; с точки зрения теории управления — это очень сильный манёвр, но неэффективный при его рассмотрении во вложенности в низкочастотные социальные процессы. Если же идти от низкочастотных процессов и высших приоритетов средств управления, то он даже не никчёмный, а паразитный, поскольку требует затрат ресурсов системы на достижение ложных мнимодостижимых целей.

Если рассматривать процесс управления одним и тем же регионом суперсистемы двумя и более концептуально самостоятельными центрами управления, осуществляющими полную функцию управления по различным концепциям, то информационная безопасность проявляется как способность одного из центров перевести регион суперсистемы в необходимое ему состояние вне зависимости от того, отвечает это состояние вектору целей любого иного конкурирующего центра управления или нет.

При взгляде извне на этот процесс конкуренции хотя бы двух центров каждый из них объективно осуществляет следующие функции:

- информационное обеспечение деятельности подконтрольных ему элементарных ресурсов суперсистемы адресным и циркулярным безадресным доведением до них информации;
- сокрытие информации от конкурирующего центра;
- внедрение своей информации в контуры управления конкурирующего центра циркулярно или через взаимную вложенность структур (осознаваемую и не осознаваемую самими центрами);
- откачку информации из чужих контуров управления.

При взгляде на процесс с позиций интеллекта, сопряжённого с каким-либо фрагментом (или элементом) региона суперсистемы, имеется автоидентифицированный субъективный вектор целей, являющийся отображением объективного вектора целей, который обладает некоторой глубиной идентичности и некоторой дефективностью по отношению к объективному.

Поэтому, если с точки зрения центров управления, конкуренция между ними идёт за контроль над элементарными ресурсами региона суперсистемы, то с точки зрения интеллекта, сопряжённого с фрагментом в регионе суперсистемы и ограниченного автоидентифицированным вектором целей, эта конкуренция может быть вообще не видна, а виден только процесс удовлетворения информационных потребностей фрагмента в соответствии с автоидентифицированным вектором целей. Информация, соответствующая не идентифицированным фрагментам объективного вектора целей, воспринимается либо как помеха, либо как фон, либо протекает по неконтролируемым уровням организации фрагмента и вообще не воспринимается сопряжённым с ним интеллектом.

При взгляде на информационное обслуживание фрагмента региона суперсистемы с точки зрения одного из центров управления,

борющегося за контроль над регионом, все ранее перечисленные его информационные функции являются системой парных отношений: «центр — регион суперсистемы»; «центр — конкуренты-управленцы»; «регион суперсистемы — конкуренты-управленцы».

Поэтому:

- СОКРЫТИЕ ИНФОРМАЦИИ от центров конкурентов всегда в то же самое время и сокрытие информации от какой-то части своей собственной периферии и равно предоставление центру-конкуренту возможности обеспечить вашу собственную периферию информацией того же характера. Если эта информация отвечает субъективному автоидентифицированному вектору целей вашей собственной периферии, то статистически предопределено обращение за этой информацией со стороны периферии либо к вам, либо к вашим конкурентам. Периферия предпочтёт источник, обладающий более высоким быстродействием при достаточном для её потребностей качестве информации. Это эквивалентно созданию вами же статистической предопределённости передачи управления вашему же конкуренту.

* * *

В советской истории наиболее ярким примером такого рода является история “закрытого” доклада на XX съезде «Н.С.Хрущёва», подготовленного П.Н.Поспеловым и К^о. В течение полугода после выступления Хрущёва указанный доклад был опубликован в США, а в СССР его скрывали от народа около 30 лет. Столь быстрый срок утечки информации означает, что либо кто-то из делегатов присутствовал на закрытом заседании с диктофоном, либо предательство имело место в самом аппарате ЦК. Но США была предоставлена реальная возможность излагать советским людям, “как было дело” при полном молчании советского руководства или произнесении им вздора.

И нынешние “закрытые” заседания съездов и сессий Советов¹ — закрытые от народа, но не от ЦРУ, подкармливающего межрегионалов и прочие псевдодемократические силы.

¹ А ныне и Думы РФ.

- **ИНФОРМАЦИОННОЕ ОБЕСПЕЧЕНИЕ** своей периферии всегда создаёт статистическую предопределённость утечки информации к центрам-конкурентам главным образом через неконтролируемые вами уровни организации региона, фрагментов и элементов суперсистемы.
- **ЦИРКУЛЯРНОЕ РАЗПРОСТРАНЕНИЕ ИНФОРМАЦИИ** выступает в данном процессе в качестве обобщённого оружия и обобщённого средства управления одновременно, как по отношению к конкурирующим с вами центрам управления, так и по отношению к контролируемой вами своей периферии. Поэтому ваше циркулярное распространение информации должно быть подчинено целям: концентрации управления вашим собственным центром; потере управления конкурентами по целям, не совпадающим с вашими; защита от циркулярной информации конкурентов здесь учтена в концентрации управления, поскольку без защиты концентрация невозможна.
- **ПОЛУЧЕНИЕ ИНФОРМАЦИИ** центром управления по каналам обратных связей и циркулярной всегда создаёт статистическую предопределённость к утрате концептуальной самостоятельности, поскольку в этих информационных потоках всегда присутствует составляющая, отражающая попытки конкурентов перехватить управление на концептуальной стадии процесса управления. Эти попытки могут быть успешными в случае вторжения такой информации через неконтролируемые и не выявленные вами уровни организации региона суперсистемы и вашей собственной системы управления и при более высокой степени обеспечения информационной безопасности у центров конкурентов.
- **ОСОБУЮ РОЛЬ** в процессе управления регионом суперсистемы играет распространение информации, на основе которой формируются вектора целей (объективные и субъективные) во фрагментах и элементах суперсистемы.

Характер противника предопределяет и характер обеспечения безопасности в отношении противника. В условиях современной исторической действительности СССР глобальный характер экспансии сионистского интернацизма — на первый взгляд — предполагает создание ответной системы элитаризма, ещё более жёсткой и изощёрнённой, чем сам сионо-интернацизм, ибо в противном

случае “элита” немедленно «продастся ~~удалено цензурой~~ – см. приложение «Материалы суда»». Но этот путь и нереален, поскольку не найдёт поддержки в мировоззрении народов страны; и нецелесообразен, поскольку может только усугубить кризис управления в глобальной многорегиональной цивилизации со всеми вытекающими из него катастрофическими последствиями. По этой причине единственно возможный и целесообразный путь — построение устойчивой системы информационной безопасности размывания толпо-“элитаризма”.

Анализ отношений центра управления с *центрами конкурентами и оппонентами*, а также и с регионами суперсистемы показывает, что вся информация, которой он обладает, распределяется по следующим категориям:

- подлежащая циркулярному распространению в обязательном порядке;
- информация свободного доступа;
- подлежащая раскрытию по получении запроса о ней;
- подлежащая распространению в директивно-адресном (т.е. закрытом) порядке.

Но эта же информация принадлежит и *иному объединению по категориям*:

- общесоциальная — необходимая всем в данной организации жизни общества;
- служебная — необходимая только при исполнении функциональных обязанностей в общественном объединении труда в структурах государства и мафий и вне структур.

Характер антагонизма векторов целей в отношении толпо-“элитаризма” межрегионального центра управления Евро-Американского конгломерата и центров управления регионов с блочной организацией, позволяет обеспечить более высокий уровень информационной безопасности блоков, поскольку блочная организация управления заинтересована в большой глубине идентичности векторов целей в блоке, что предполагает открытость информации, на основе которой формируются все вектора целей. Межрегионалы заинтересованы в сокрытии именно этой информации, предпочитая формирование векторов целей в обход контроля сознания и предоставление толпо-“элитарному” обществу уже готовых векторов целей и концепций их достижения, освящённых “авторитетом” “элитарных” толпарей.

Поэтому блок объективно заинтересован в разпространении методологической информации таким образом, чтобы было невозможно избежать ни знакомства с нею, ни понимания её роли в глобальном историческом процессе. Разпространение этой информации по отношению к самому блоку является обобщённым средством управления первого приоритета, по отношению к межрегиональному конгломерату и его периферии в блоке является обобщённым оружием первого приоритета; по отношению к другим блокам ведёт к установлению взаимопонимания, поскольку высший уровень взаимопонимания — когда понятна чужая система стереотипов распознавания явлений внешнего и внутреннего миров, т.е. методологическая, формирующая систему фактологических стереотипов.

Господство толпо-“элитаризма” основано на навязывании искаленной методологии и замены концепции глобального и национальных исторических процессов злоумышленно ложными мифами. По этой причине блок заинтересован в разпространении концептуальной информации об эволюционном процессе биосферы Земли и вложенности в него глобального исторического процесса и частных социальных процессов.

Владение методологией и осознание взаимной вложенности указанных процессов — мировоззренческая основа для концептуальной деятельности члена общества в его личных частных вопросах, позволяющая формировать частные вектора целей в их согласии с более общими и обеспечивать соответствие частных концепций более общим.

Разпространение этой информации, охватывающей второй и третий приоритеты, также является обобщённым средством управления по отношению к блоку; обобщённым оружием по отношению к конгломерату и его периферии в блоке; средством согласования концепций глобального уровня значимости и ответственности разных концептуально самостоятельных блоков.

Практически вся культура Евро-Американского конгломерата построена на обращении к тем или иным эпизодам Библии. Все мастера искусства прошлого отдали ей “своё” должное, в результате чего в искусстве мы имеем фрагментарный калейдоскоп, сверкающий святостью и благодатью, в то время как в реальной жизни имеем омерзительный глобальный кризис культуры евро-библейского типа. С появлением кинематографа и телевидения от показа фрагментарного библейского калейдоскопа Евро-Американская цивилизация перешла к интерпретации библейского калейдоскопа в

качестве “Библии-процесса”. Но суть от этого не изменилась: на экране — благодать и святость, в жизни — похабень и гадость. Основой такой интерпретации является фрагментарная документальность — общее явление в кинематографии и телевидении, — когда документальной информацией иллюстрируются объективно не существующие процессы, либо статистически малозначимые процессы раздуваются до непомерной значимости. Библия — калейдоскоп, а не процесс. Интерпретация её в процесс — дело техники. Поэтому обществу, прежде всего советскому, должен быть ОТКРЫТО и ПРЯМО показан процесс, как из Библии-калейдоскопа в реальную жизнь лезла эта гадость и похабень и вытесняла благодать и святость из реальной жизни в искусство. Мультфильму “Суперкнига” должен быть противопоставлен объемлющий его, другой “мультфильм”, который показал бы, как это библейское “добро” обратилось великим житейским злом.

Бояться разпространения этой информации можно только по причине жидовозхищения. Концепция глобального исторического процесса с раскрытием роли Библии, вероучений и религий¹, жречества и знахарства, сионо-масонства в процессах управления в евро-американской цивилизации — концептуальная основа информационной безопасности. Только циркулярное разпространение этой информации позволяет вытеснить “<удалено цензурой — см. приложение «Материалы суда»>ский вопрос” из сферы буйства страстей и рек крови в сферу осознанных целесообразных отношений людей разного исторического происхождения. Тем евреям, кто свободен от сионо-интернацизма, это даст возможность наконец обрести Родину, которая защищает их, которую защитят и они; те же — и не только евреи по происхождению², — кто не сможет освободиться от сионо-интернацизма или ответного ему <удалено цензурой —

¹ Религии и вероучения — это не одно и то же.

² Отмена графы «национальность» в новом российском паспорте обещает породить ещё одну проблему, о которой умолчали журналисты: далеко не все не-<удалено цензурой — см. приложение «Материалы суда»> по происхождению смогут доказать, что ОНИ не <удалено цензурой> В НАИХУДШЕМ СМЫСЛЕ ЭТОГО СЛОВА, поскольку окружающие будут относить их к этой категории по их делам, не интересуясь анкетными данными.

см. приложение «Материалы суда»>возхищения, будет действовать в существенно затруднённых условиях.

Разпространение этой информации в СССР позволит резко сократить численность кадровой базы глобальной сионо-масонской нацистской мафии без какого-либо геноцида и массовых репрессий и отсечь основную часть ныне действующей системной периферии мафии от её межрегионального руководства. Это объясняется тем, что фактология бывает двух видов: 1) эпизоды в процессах; 2) концепции взаимной вложенности процессов, охватывающие большой интервал времени. Эпизоды процессов не служат цели логического доказательства концепций, а только иллюстрируют процессы внутри концепции, за восприятие которых отвечает процессное (образное) мышление. Понимание этого сидит у каждого в бессознательном, поэтому излагаемое здесь можно опровергнуть ЧАСТИЧНО только в границах более обширной концепции взаимной вложенности процессов, которая бы вскрыла и разрешила не осознаваемые нами несуразности в этой концепции и объяснила бы то, что не объясняет эта концепция. Подавляющее же большинство сионо-масонской периферии в настоящее время к такому способу борьбы с данной концепцией мировоззренчески не готово, поэтому ей остаётся либо впасть в истерику и проявить себя, либо отойти от межрегионалов и подчиниться более сильной и жизнеспособной концепции. Пока же сионо-интернацизм опасен именно потому, что по существу своему неведом подавляющему большинству евреев и гоев на уровне их сознания.

Разпространение этой же информации в странах конгломерата усилит позиции общественных сил, осознающих современный кризис евро-американской цивилизации, после чего сионо-интернацизм в них будет занят больше внутренними проблемами конгломерата, а не глобальной политикой. Радио, спутниковое телевидение, компьютерные сети и та “свобода” информации, за которую так ратовали последние сорок лет страны конгломерата, создают хорошую основу — техническую, социальную и мировоззренческую — для такого рода политики в отношении них. Они сами будут обезпечены проблематикой ограничения распространения концептуально чуждой информации и проявят своё истинное лицемерие в вопросах свобод граждан.

* * *

Вставка 1998 г.

Иллюстрацией этого служит статья в газете “Невское время” от 29.11.1996 “Интернет как оружие ультраправых”, которая в своей основе имеет публикацию в журнале “Итоги”. В ней сообщается:

«По каналам Интернет среди американских подписчиков системы распространяются антиправительственные и антисемитские воззвания, активно ведётся вербовка сочувствующих, утверждается в докладе Лиги борьбы с диффамацией¹. <...> Достаточно связаться с электронной ячейкой Интернет под названием “Объединённые арийские нации”, и в распоряжении пользователя будут сотни телефонных номеров расистских и неонацистских партий, движений, фронтов, “милиций” <...> Среди активистов ультраправых организаций немало студентов — в том числе и так называемых хакеров, талантливых компьютерных хулиганов, которым удаётся распространять свои прокламации по Интернет, используя чужие телефонные счета. В Мэрилендском университете, как сообщает газета “Вашингтон пост”, специально созданная комиссия несколько месяцев безуспешно разыскивала расиста-злоумышленника, узурпировавшего компьютерный адрес почтенного учебного заведения. <...> Сегодня “ультра” получают возможность бесплатно распространять по сети компьютерные версии книг, издание которых типографским способом запрещено. Как заявил в воскресенье журналистам активист “Белого арийского сопротивления” Том Мецгер, Интернет является “главным оружием” в арсенале его движения. По убеждению его сторонников информационная революция 90-х годов должна вызвать и другую “белую” революцию². Как заметил в интервью “Вашингтон пост”

¹ Это неправительственная организация в США, занятая подавлением интереса населения к “<удалено цензурой — см. приложение «Материалы суда»>скому вопросу” и насильственным (вплоть до уничтожения) принуждением к покорности библейскому интернацизму несогласных.

² По существу речь идёт о том, что произошло изменение соотношения скоростей обновления информационного состояния в обществе на уровне биологической обусловленности (генокоды при смене поколений) и на уровне обусловленности культурой (прикладная научно-техническая и прочая информация, генетически не передаваемая при смене поколений), то что ранее было названо изменением соотношения эталонных частот биологического и социального времени. То есть по существу Мецгер прав, что грядёт некое изменение основ общественного устройства, которое он называет “белой” революцией.

лос-анжелесский раввин¹ Абрахам Купер, электронная сеть “становится главным полем битвы с распространителями расистской нетерпимости и ненависти”²».

Анализ показывает, что можно воспитать в своём обществе культуру обращения с прикладной информацией, построить соответствующее законодательство и свести тем самым ущерб от утечки информации к минимуму, не нарушающему устойчивости процесса управления в своей системе.

От внедрения же информации защититься гораздо сложнее. Дело в том, что внедрение информации во многом аналогично первому совокуплению: после него возможно сделать аборт и выскоблить матку, девственную плеву возможно “заштопать”, но “штопанных” сексуально наивных девственниц всё же не бывает... Так же обстоит дело и в проблематике информационной безопасности: единожды внедрённая в общество информация не может быть из него вычищена, но может быть только многократно переосмыслена. При этом новое осмысление хорошо известных, или ставших доступными сведений, прежде таимых сведений, может сделать невозможным управление по ранее проводившейся в жизнь концепции.

Лос-анжелесского “политработника” от Торы и Талмуда волнует именно эта сторона проблемы.

* * *

Сказанное касается и объединённой Германии, в которой вряд ли кто представляет, что такое социализм и чем он отличается от капитализма, но все её внутренние проблемы будут в ближайшие

¹ Раввин — не священнослужитель; священнослужители по закону — из числа левитов. Раввин — законоучитель, то есть “идеологизатор” иудейской общины, по существу его деятельность аналогична деятельности политработников в Вооружённых Силах СССР: довести до сведения опекаемых определённые догмы, добиться выражения согласия с ними, поставить выразивших несогласие вне закона и организовать их травлю. То что догмы раввината и Главного политуправления Советской армии и Военно-морского флота выражались в разных лексических формах, не исключает общего им обоим существа догм и существа деятельности “агитпропов”.

² Чья бы корова мычала: ветхозаветно-талмудический расист обезпокоен расизмом, нетерпимостью и ненавистью...

20 лет связаны с последствиями развития бывшей ГДР в направлении реального социализма.

Поскольку СССР обладает самым большим опытом переходного периода, то в интересах народов СССР целесообразно ознакомление руководства Германии и её социологической науки с настоящим материалом в полном объёме. Это может упростить обстановку в Германии и обеспечить более высокий уровень понимания общих интересов народами СССР и Германии.

Соответственно блок должен обеспечивать циркулярное разпространение методологической и общесоциологической концептуальной информации. Концептуальная информация частных отраслей общественного объединения труда должна быть свободно доступна за исключением случаев, оговорённых ранее. Открытость в блоке этой информации делает весьма затруднительным вмешательство конгломерата в контуры управления блока на уровне первого, второго и отчасти третьего приоритетов обобщённого оружия и средств управления.

Процесс изменения господствующего мировоззрения довольно длительный, а обеспечение информационной безопасности по отношению к сионо-масонству требует поддержки также и политикой ограничений. Но недопустимо начинать эту политику ранее, чем начнётся и будет поддержана народом политика циркулярного разпространения информации методологического и концептуального характера.

Ограничения не должны следовать далее:

- установления процентной нормы на получение высшего и среднего специального образования и на занятие постов общегосударственного и общепромышленного уровня ответственности для лиц *<удалено цензурой – см. приложение «Материалы суда»>* и смешанного происхождения и находящихся и бывших в браке с таковыми. С точки зрения сионо-интернационализма и порождённых им антисоциальных мировоззренческих систем это является ущемлением прав личности по признаку происхождения. Но реально это является ВОЗСТАНОВЛЕНИЕМ прав многонационального общества по отношению к социальной базе глобальной псевдонациональной мафии. Процентная норма должна быть установлена на уровне доли населения этой категории в общем составе населения страны. В этом случае в статистическом смысле она не ущемляет прав *<удалено цензурой>* населения страны в целом, но создаёт условия для активизации борьбы в среде самого *<удалено*

- цензурой*> за социальную справедливость в общечеловеческом смысле в случае попыток заправил мафии манипулировать кадрами в пределах этой процентной нормы. В противном случае все обиды, реальные и мнимые, на несправедливость, мафия будет удовлетворять за счёт не<*удалено цензурой*> окружения;
- немедленного отстранения от работ в отраслях общественного объединения труда, системы народного образования, здравоохранения, средств массовой информации и зрелищных искусств, непосредственных приложений науки и техники к разработке продукции в целом общегосударственного, межотраслевого назначения, военной техники, систем стандартов, коммуникаций и т.п.) лиц <*удалено цензурой*>, смешанного происхождения и находящихся с ними в родственных связях в случае невозвращения в СССР из поездок за границу их родственников, происходящих от общих дедов и бабок, вне зависимости от личных достижений отстраняемого в той или иной области деятельности с обязательной переквалификацией. Это же касается и отстранения от постов в сфере управления общегосударственной и межотраслевой ответственности;
 - изъятия из компетенции таких лиц вопросов кадровой политики;
 - поддержания численности таких лиц в штате предприятий общегосударственной значимости (средствах массовой информации прежде всего) в пределах их доли в общем составе населения страны, а на прочих предприятиях (объединениях малых предприятий сходного профиля) в пределах численности населения в регионах.

Существующие диспропорции не должны устраняться силовым давлением администрации, что явилось бы несправедливостью по отношению к большинству добросовестно работающих и вызвало бы рост социальной напряжённости; эти диспропорции должны устраниться сами в естественном процессе смены поколений активно участвующих в общественном объединении труда.

Но все мероприятия такого рода, ЕСЛИ В НИХ БУДЕТ СОХРАНЯТЬСЯ НЕОБХОДИМОСТЬ, должны осуществляться не раньше, чем будет очевидна поддержка в народе (а не в “элитарной” интеллигенции) политики разпространения методологической и концептуальной информации.

Проведение такой политики не является нарушением подлинной демократии, поскольку разпространение методологической и концептуальной информации ведёт к росту культуры мышления в обществе и расширению социальной базы исходного из видов внутриобщественной власти — концептуальной. Открытость этой информации и принцип самовласти концептуальной власти позволяет и человеку, лично стеснённому в правах по этим формальным причинам (и возможно, напрасно стеснённому в правах), участвовать в концептуальной деятельности любого уровня ответственности.

Информационным преступлением по отношению к блоку и объективно работой на межрегионалов является препятствование публикации методологической и концептуальной информации, критикующей ранее известные методологии и концепции с позиций более общих методологий и концепций, вне зависимости от благих намерений, полагаемых в основу оправдания своего препятствования. Признак качественной новизны концепций и методологий — не формальный, а содержательный. По этой причине юридическое преследование за это преступление затруднено даже в случае введения такой статьи в уголовный кодекс. Но это не означает, что преступление должно оставаться безнаказанным. Воздаяние может быть высоконравственным, но быть в то же время антизаконным, чему много примеров в народной песне (“Кудеяр”, “Двенадцать разбойников”) и эпосе (отношения Ильи Муромца и князя Владимира).

И таким образом, вся методологическая и практически вся концептуальная информация в системе информационной безопасности блока признаётся ОБЩЕСОЦИАЛЬНОЙ, в то время как в системе информационной безопасности межрегионального конгломерата вся эта информация признаётся СЛУЖЕБНОЙ информацией генералитета “элитарной” мафии. В этом потенциальная основа более высокого запаса устойчивости управления по полной функции, т.е. лучшей информационной безопасности блока по сравнению с межрегиональным конгломератом. Причина японского “чуда” именно в этом, а не в том, что американцы продиктовали Японии конституцию по завершении войны, как излагает В.Я.Цветов¹ по своему непониманию или вероломному расчёту на непонимание телезрителей. Другое дело, как

¹ Ныне покойный.

осуществляется эта информационная безопасность концептуальной самостоятельности управления.

Вся фактологическая информация также разделяется на общесоциальную и служебную. В составе общесоциальной фактологии подлежит циркулярному разпространению по крайней мере следующая:

- “<удалено цензурой – см.приложение «Материалы суда»> вопрос” и вся система с ним связанных социальных отношений принадлежат не сфере национальных отношений, а сфере отношений национальных обществ и международной мафии;
- “антисемитизм” и контрсионизм — вторичные общественные явления в силу первичности сионо-интернацизма Библии и Талмуда. Формой их проявления может быть и религиозное мракобесие, и строгая наука, в зависимости от того, выступает сионо-интернацизм, их вызвавший к жизни, в форме религиозного или псевдонаучного мракобесия;
- преступным является сокрытие преступлений, вызванных к жизни сионо-интернацизмом как в прошлой истории, так и в современности;
- участие <удалено цензурой> и <удалено цензурой>вствующих в антисоциальных и антигосударственных действиях;
- критика сионо-интернацизма деятелями национальных культур прошлого;
- наличие <удалено цензурой> предков до прадедов включительно, особенно из числа <удалено цензурой> у известных исторических личностей прошлого и современности;
- воспитание гувернёрами-иностранцами, получение образования в Швейцарии, длительная жизнь в ней, ближайший круг общения деятелей прошлого и современности;
- наличие родственников-<удалено цензурой> и известных в прошлых поколениях как масоны, открытые антипатриоты, у современных общественных и научных деятелей общегосударственного уровня ответственности или претендующих на занятие таких должностей в сфере управления, науке, технике и средствах массовой информации и зрелищных искусств. Если сионо-интернацизм (или антinationализм в других формах) в их деятельности никак не проявлялся и не проявляется, то всё это ни один ответственный за судьбы общества человек никогда не поставит в вину другому ни всерьёз, ни в шутку; но если в деятельности человека

проявляется высокая статистическая предопределённость ошибочных решений, то эти формальные, несодержательные признаки позволят быстрее выявить источники и каналы чуждого интересам народов страны концептуального влияния, если такое имеет место.

Точно так же должны быть известны обществу по печати и все родственники и школьно-вузовские друзья, занятые в сфере управления, на ключевых постах науки и техники, производства в каждом регионе и стране в целом, дабы в случае нарастания тенденций к потере качества управления было легко выявлять клановые системы разного рода антиобщественных мафий;

- отчётная информация Госкомстата и его региональных отделений;
- экологическая информация.

Соккрытие и искажение этой информации преступно по отношению к блоку.

Вторую категорию составляет прикладная фактология служебного характера. Именно эта информация всегда являлась предметом интересов всех разведок и пользовалась особой заботой контрразведок. Прогресс всех отраслей науки и техники требует, чтобы специалист имел свободный доступ к как можно большему числу источников. Требование предотвращения утечек информации в существующей системе режима секретности сокращает объём быстродоступной информации до состояния информационного голода, что и вызывает неконтролируемую циркуляцию информации в системе “секретности” личного доверия.

Выход из этой ситуации может быть только один: воспитание культуры обращения с информацией при исполнении служебных обязанностей и вне службы при изменении порядка допуска к закрытым источникам. Основной объём информации должен при этом принадлежать к следующим категориям информации:

- свободного доступа, циркуляция которой не контролируется и которая распространяется отраслевыми и ведомственными средствами информации для всех заинтересованных специалистов;
- подлежащей раскрытию каждому специалисту, имеющему допуск соответствующей категории секретности и тематической категории с фиксацией службой режима факта обращения к информации.

Это устранило основную причину неконтролируемой циркуляции информации, когда специалисты систематически обращаются друг к другу с просьбой взять для них лично тот или иной источник в обход внесения начальством их фамилий в списки допущенных к конкретным источникам. На это смотрят все сквозь пальцы: достаточно высокому начальству некогда вписывать каждого, кому нужен источник, в разрешительную карточку источника. Передача источников от исполнителя к исполнителю без такого письменного указания начальников о допуске специалиста часто не фиксируется в описях, учитываемых службой режима (да и те годами не подвергаются перекрёстному сличению взаимных передач документов). Если так передаются источники особо ограниченного доступа, то фиксация передачи между исполнителями и возврата в описях документов, учитываемых службой режима, вообще никогда не производится, дабы полностью исключить возникновение неприятностей при возможной перекрёстной проверке описей. В этих случаях расписки приёма и получения документов пишутся на клочках бумаги, а потом просто уничтожаются, не говоря о том, что при высоком уровне взаимного доверия передача документов и возврат их исполнителю в течение дня вообще не фиксируется письменно. Основная причина такой практики состоит в том, что официальным порядком исполнитель либо вообще не может получить источник, содержащий необходимую ему для работы информацию, либо это растягивается на срок, превышающий разумные пределы, что ведёт к срыву выполнения работ. Часто оказывается, что даже не все разработчики документа включены в его разрешительный список.

К этому порядку все привыкли, и это всех устраивает: начальство устраивает то, что его не дёргают по пустяковым поводам; сиономасонство устраивает то, что информация ходит неконтрольно. В случае, если бы основной объём прикладной фактологической информации принадлежал к категории, подлежащей раскрытию каждому специалисту с допуском соответствующей категории секретности, и тематической категории по его требованию с фиксацией службой режима факта его ознакомления, то обычная ныне просьба «возьми для меня учётный № такой-то» была бы неуместна и обращала бы на себя внимание своим противоестественным — для лояльного специалиста — стремлением скрыть следы своего обращения и к без того доступному для него документу. Служба же режима в таком случае точно знала бы, кто и с чем ознакомился. Но переход к такой системе требует, кроме

традиционного допуска по уровню грифа секретности, введения допуска по категории тематики исследований, в основу чего может быть положен универсальный десятичный классификатор (УДК), давно используемый в советской библиографии.

Минимум прикладной фактологии, наиболее важной, по-прежнему мог бы относиться к категории, подлежащей распространению в директивно-адресном порядке, как это и делается сейчас.

Такая организация системы информационной безопасности позволила бы свести до минимума интенсивность циркуляции закрытой информации в системе “секретности”, основанной на личном доверии специалистов друг другу, ускорила бы темпы обработки научно-технической информации и повысила бы качество научно-технических разработок.

Но функционирование предлагаемой системы может быть успешным только, если подкреплено воспитанием культуры обращения с информацией “открытой” и закрытой у всех специалистов в сферах науки, техники и управления. Это означает, что в каждом вузе и техникуме (ну разве кроме кулинарного, но включая и педагогические) должен читаться курс ИНФОРМАЦИОННАЯ БЕЗОПАСНОСТЬ ОБЩЕСТВА. Курс должен состоять из двух частей: информационная безопасность СССР в целом и информационная безопасность отрасли в общественном объединении труда по профилю учебного заведения.

В настоящее время мы “стыдимся”, совершенно неоправданно, существования в СССР системы режима “секретности”, но не стыдимся того, что в СССР нет системы ИНФОРМАЦИОННОЙ БЕЗОПАСНОСТИ. В результате представление о “секретности”, т.е. информационной безопасности, большинства специалистов народного хозяйства, находится на уровне более низком, чем в анекдотах про майора Пронина.

* * *

Вставка 1998 г.

Чтобы не быть голословными, приведём пример примитивно-анекдотичного понимания проблем обеспечения информационной безопасности специалистами, которые по должности должны её обеспечивать. “Правда” от 21.12.1996 поместила беседу с генерал-майором Владимиром Ивановичем Денисовым, в бытность СССР осуществлявшим кураторство спецпропаганды в Главном

политическом управлении Советской армии и Военно-морского флота Министерства Обороны СССР. Как и многие бывшие высокие чиновники СССР, ныне он работает в структурах бизнеса и занимается обеспечением информационной безопасности¹ Торгово-промышленной палаты РФ. Беседа с В.И.Денисовым озаглавлена *“Россия остаётся главной мишенью на полях информационной войны”*.

В беседе дискутируется вопрос о причинах краха СССР, а также и о том, насколько нынешняя Россия чувствительна к воздействию тех процессов, по отношению к которым СССР оказался беззащитным.

« — Владимир Иванович, Советский Союз погиб в результате предательских действий, спровоцированных враждебными силами извне, сделавших основную ставку на использование информационно-психологического оружия. Вы придерживаетесь этой точки зрения. А вот ваш коллега, руководитель пресс-бюро СВР Юрий Кобаладзе, в одном из интервью категорически заявил, что не верит в существование каких-то заговоров, “жидомасонских центров, агентов влияния”. Он утверждает, что “Советский Союз развалило не ЦРУ. Мы сами его развалили”.

— Я не буду искать возражений, а, пожалуй, соглашусь с Юрием Георгиевичем. Особенность информационно-психологического воздействия заключается в том, что оно позволяет достигать поставленной цели руками противника. И в этом смысле действительно мы разрушили СССР, а сейчас, вновь наступив на те же грабли, разваливаем Россию. Марионетка, не понимающая, что она всего-навсего марионетка, — самое эффективное оружие, если вести речь о психологической войне».

Приведённый пример показывает, что мнение Кобаладзе о причинах краха СССР (мы сами его развалили) всего лишь — фрагмент мнения Денисова (мы сами его развалили, *вследствие того, что нам это “навели извне”*). Но и мнение Денисова — тоже фрагмент ещё более широкого мнения: 1) Мы сами его развалили, 2) *вследствие того, что нам это “навели извне”*, 3) но “навеять извне” это нам успешно смогли только потому, что в нас были

¹ Этот термин — информационная безопасность — в последние годы стал довольно широко употребляться к месту и не к месту. При этом, мало кто из его употребляющих прямо говорит, как и какие процессы в жизни общества и в техносфере, он связывает с этим термином. Не определён его смысл и в анализируемой статье. Мы используем его в ранее определённом нами смысле.

“психологические”¹ основания к тому, чтобы воспринять наваждение, 4) а они (“извне”) смогли эксплуатировать Божеское попущение в отношении нас.

То есть формально лексически это в целом тождественно мнению Кобаладзе: «Советский Союз развалило не ЦРУ. Мы сами его развалили», но смысл этого иерархически четырёхуровневого² высказывания всё же совсем иной, и весьма отличный от того, что имели в виду Кобаладзе и Денисов. Но в зависимости от того, на каком месте оборвать приведённое четырёхуровневое выражение определённого понимания проблемы информационной безопасности, посчитав сказанное истинным, а отсечённое избыточным либо ложным, получится и *информационная безопасность*, но уже не как политический термин, а как объективный процесс в жизни общества и каких-то его подмножеств: политических партий, фирм, семей, личностей и т.п.

Но кроме этого, коли речь зашла об объективном процессе информационной безопасности, следует понимать, что крах СССР, как процесс, начался не 30 декабря 1922 года³, а гораздо раньше. То есть понимание иерархически четырёхуровневого ранее приведённого выражения определённого мнения об информационной безопасности обусловлено ещё и хронологической глубиной исторического мифа⁴, на основе которого осуществляется управление в обществе. Поскольку история всегда географически конкретна, то соответственно наивысший уровень информационной безопасности требует разсмотрения частной проблематики на фоне и во взаимосвязи с глобальным историческим процессом на возможно более длительном интервале исторического времени.

¹ По существу “психологические” основания — особенности восприятия и обработки информации каждым человеком и множеством людей, обусловленные его строем психики и реальной нравственностью.

² Уровни понимания разграничены в тексте различным набором: уровень четвёртый — наиболее значимый понятийный уровень в этой взаимной вложенности. Кроме того понятийные слои могут быть упорядочены и в обратном порядке: от Божеского попущения — к краху СССР вследствие действий его политиков и населения.

³ Официальная дата учреждения Союза Советских Социалистических Республик.

⁴ Иными словами — рабочей концепции свершившейся истории, описывающей прошлые события и их оценку по отношению к способствованию или подавлению процессов, ведущих к осуществлению совокупности целей исторически долговременного управления.

Студент сталкивается в вузе только с секретными тетрадами и книгами и, если его спросить, как он должен обращаться с ними, то он скажет только, что их нельзя выносить из зоны режима; некоторые ещё скажут, что об их содержании нельзя говорить за пределами зоны режима секретности.

Приходя в НИИ и КБ, выпускник сталкивается с ведомственными приказами о режиме, приказом предприятия и редко с общегосударственной инструкцией о режиме секретности работ. Далее он видит что-нибудь из этого примерно раз в год при возобновлении подписки о том, что он всё это «знает и обязуется соблюдать». В это же время он обнаруживает, что основная часть фактологии — мнимые секреты, известные потенциальному противнику, как это видно даже и не из спецхранной зарубежной литературы. С этого момента он относится к информационной безопасности как к «игре в секреты», соблюдая установленные правила формально, а неписанные традиции их нарушения фактически, поскольку иначе работать невозможно. При таких условиях информационная безопасность, естественно, обеспечена быть не может. Однако такая система режима секретности снижает скорость и качество научно-технических разработок. Это стало вполне очевидным в последние тридцать пять лет; было бы желание увидеть.

Курс же информационной безопасности позволил бы у большинства выработать, по крайней мере, осознанное отношение к тому, что разговоры на служебные темы вне зоны режима неуместны; что одинаково неуместно как собственное праздное любопытство, так и праздное любопытство окружающих, не имеющих доступа к той же или смежной тематике; что информационная безопасность строится на основе знания статистических закономерностей циркуляции информации в обществе, а подрывается циркуляцией в системе «секретности» личного доверия, в которой все действуют из лучших побуждений, но создают все вместе статистическую предопределённость утечки за рубеж информации через взаимную вложенность структур.

Только после того, как подавляющее большинство начнёт осознавать, как секретная информация утекает за рубеж, и потому будет способствовать снижению меры статистической предопределённости этих утечек, обретёт реальный смысл

существующий ныне механизм учёта и контроля за использованием секретными источниками информации и контроль кадровой политики.

Всё выше сказанное касается обеспечения информационной безопасности сферы управления и научно-технических разработок, но не должно затрагивать обеспечение информационной безопасности строевых частей Вооружённых сил, КГБ, МВД, где характер информационных потоков отличен от науки, техники и сферы управления. Там система режима секретности складывалась органически исторически, а в науку и технику она была взята именно из них в готовом виде уже в XX веке без учёта специфики этих во многом безструктурных отраслей деятельности.

Создание системы контроля и защиты контуров циркуляции информации в обществе в целом, т.е. системы информационной безопасности, должно начинаться с разработки и введения в программу вузовского курса ИНФОРМАЦИОННАЯ БЕЗОПАСНОСТЬ и более глубокого и предметного изледования информационной безопасности в различных отраслях общественного объединения труда в СССР. Настоящий раздел представляет собой только общий взгляд на проблему информационной безопасности общества в глобальном историческом процессе.

Повышение характеристик быстродействия и качества управления общественной системы самоуправления первенствует над закрытием прикладной фактологии от несанкционированного доступа, поскольку повышение качества управления — процесс объемлющий по отношению к процессу обеспечения режима “секретности”.

* * *

Вставка 1998 г.

Но в основе общественной в целом информационной безопасности лежит способность множества индивидов обеспечивать свою личностную информационную безопасность.

Исторически реально существует концепция общественного устройства жизни, в которой особи с демоническими наклонностями норовят поставить себе на службу возможности окружающих их людей всеми доступными им средствами воздействия. При этом, вне зависимости от того, понимают все они или нет, что творят; действуют предумышленно или на основе бездумно воспринятых автоматизмов поведения, стремление эксплуатировать других людей в своих интересах — исторически устойчивое массовое явление,

достигшее наибольшей глубины нравственного падения в библейской культуре. И, как следствие, среди достижений культуры имеются и средства вторжения в психику людей с целью искажения нормальных генетически обусловленных процессов самоуправления личностей в обществе, дабы обеспечить эксплуатацию их личностных возможностей в своих персональных или кланово-корпоративных интересах.

Вся информация, сосредоточенная в психике индивида, также как и общественная информация соотносится с иерархией обобщённых средств управления (оружия). И в силу этой иерархичности *самозащищённость информации*¹, относящейся к высшим приоритетам, выше, чем к относящейся к низшим, поскольку высшие объемяют низшие во множестве их проявлений.

Соответственно в толпо-“элитарном” обществе можно выявить определённую статистическую закономерность: чтобы навязать обществу заведомую ложь в качестве истины, то: если ложь относится к информации фактологической (третий приоритет), то её необходимо включить в контекст, где достоверной информации порядка 50 %; если ложь относится к информации методологической, то, чтобы она была воспринята в качестве истины, необходимо подавать её в контексте, где не менее 95 % истинной информации, подтверждаемой практикой.

И хотя это в статистике общественной жизни так, но в обеспечении личностной информационной безопасности всё же первой проблемой является обеспечение максимального приближения к объективной истине собственных методологических стереотипов. Есть два взаимно исключаящих воззрения на информацию: 1) информация в Мироздании объективна (т.е. существует независимо от субъекта), однако восприятие её субъективно обусловлено; 2) объективной информации в Мироздании не существует, а она — порождение субъекта в процессе его взаимодействия со средой.

Второе воззрение по его существу есть стыдливое и своеобразно закамouflированное утверждение о невозможности познания Объективной реальности, и — как следствие — о невозможности осмысленного и целесообразного поведения человека в Мире. Это

¹ Свойство всякой частной информации обусловленное многоуровневостью общевселенской системы кодирования информации — Меры, Предопределения Бытия.

означает, что если такое воззрение свойственно сознательным и бессознательным уровням психики индивида, то у него будут проблемы с обеспечением его личностной информационной безопасности.

Мы же придерживаемся первого воззрения: информация, будучи частью триединства материи-информации-меры, объективна, а восприятие и ретрансляция (*передача*) её в обществе обусловлены субъективно. Соответственно этому воззрению, многие процессы информационного обмена, хорошо известные из кибернетики, теории и практики построения технических систем обработки информации, находят свои более или менее полные аналоги как при общении людей друг с другом, так и в процессе воздействия на каждого из них науки, искусств, средств массовой информации и других достижений культуры, понимаемой в качестве информации, не передаваемой генетически от поколения к поколению.

Если мы строим самоуправляющуюся систему (а психика каждого из нас является таковой системой в объемлющих её суперсистемах), то, как уже было сказано в Части I в курсе Достаточно общей теории управления, мы имеем возможность организовать в ней выработку управленческих решений и алгоритмов поведения в среде несколькими способами.

Первый. Информация, поступающая из внешней среды, обладает наивысшей приоритетностью и *непосредственно* подаётся на вход алгоритма выработки управленческого решения и поведения, как это показано на схеме ниже.

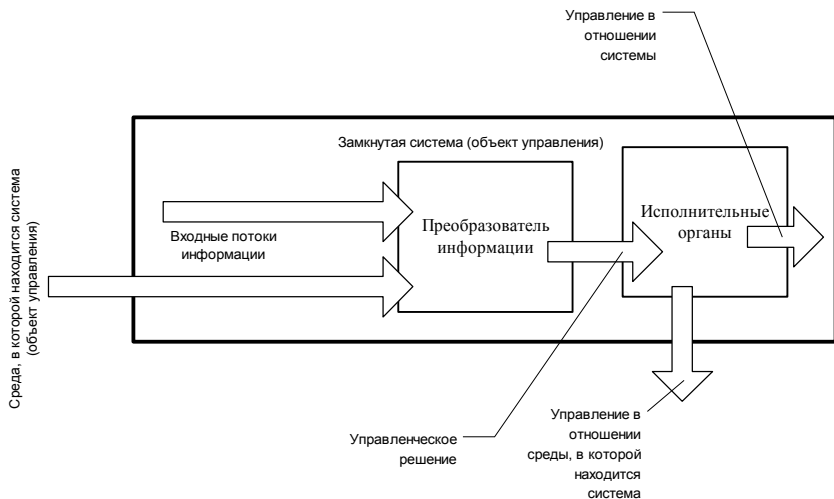

Второй. Информация, поступающая из внешней среды, загружается *непосредственно в долговременную память*, а алгоритм выработки управленческого решения черпает информацию из долговременной памяти, сравнивая с информацией памяти информационный поток, поступающий из внешней среды, как это показано на схеме ниже.

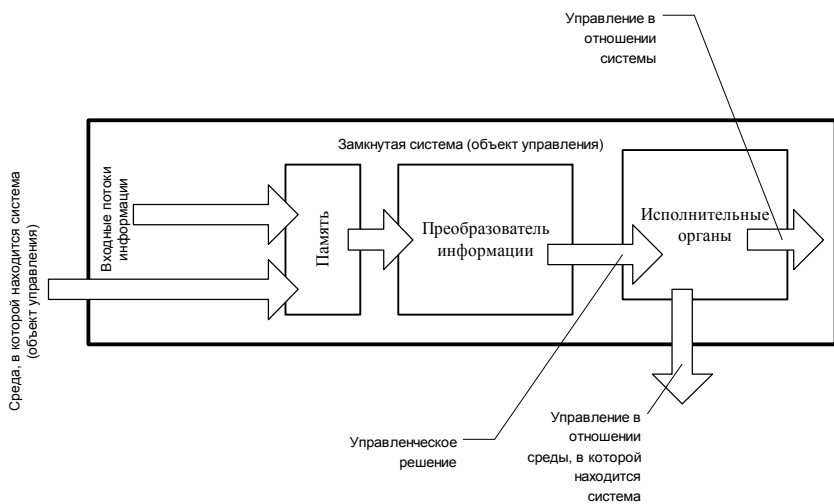

Третий. Информация, поступающая из внешней среды, загружается в «буферную память» временного хранения. Некий алгоритм, выполняя в данном варианте роль сторожа, анализирует информацию в буферной памяти и присваивает ей значения: «ложь» — «истина» — «требует дополнительной проверки» и т.п. Только после этого определения алгоритм-сторож перегружает информацию в долговременную память, информационная база которой обладает более высокой значимостью для алгоритма выработки управленческого решения, чем информация, поступающая в него *непосредственно* из внешней среды. Управленческое решение строится после этого как и при втором способе в процессе сравнения информации долговременной памяти с информацией, непосредственно поступающей из внешней среды, как это показано на схеме ниже.



При прочих равных условиях, время реакции системы на поступление информации из внешней среды растёт от первой схемы к третьей; т.е. быстродействие, оцениваемое по времени реакции на воздействие, падает. Однако, если в информационном потоке, поступающем в систему из внешней среды, присутствует помеха типа “бессмысленный шум” и/либо помеха типа “*наваждение*”, в которой выражается целенаправленная попытка извне изменить самоуправление нашей системы в соответствии с чуждой нам концепцией, то устойчивость процесса самоуправления растёт от

первой схемы к третьей, поскольку растёт помехозащищённость выработки управляющего воздействия, которое строится на основе стабильной или медленно изменяющейся информационной базы долговременной памяти в целом.

- **В первой схеме** “шум” и “наваждения” являются непосредственной информационной базой выработки управленческого решения.
- **Во второй схеме** “шум” и “наваждения” включаются в информационную базу выработки управленческого решения по мере того, как ими замусоривается долговременная память и они неконтрольно вовлекаются в алгоритм выработки управленческого решения в качестве достоверной информации, на основе которой оно вырабатывается.
- **В третьей схеме** “шум” и “наваждения”, прежде чем войти в информационную базу, на основе которой вырабатывается управленческое решение и строится поведение системы, *должны обмануть* алгоритм-сторож, перегружающий информацию из буферной памяти временного хранения в долговременную память и определяющий принадлежность информации к взаимно непересекающимся категориям «ложно», «истинно», «требует дополнительной проверки».

Соответственно, если система самоуправляется по третьей схеме, то чтобы навязать ей чуждое внешнее управление, следует либо загрузить информацию в долговременную память “контрабандой” в обход алгоритма-сторожа; либо остановить алгоритм-сторож и перевести систему на вторую схему управления; либо подать на вход системы информационный поток “наваждений” такой интенсивности, чтобы управление по третьей или второй схеме потеряло устойчивость вследствие недостаточного быстродействия и система перешла на управление по первой схеме, которой свойственна скорейшая реакция на информацию, непосредственно поступающую из внешней среды, при практически полной утрате памяти в процессе выработки управленческих решений.

С точки зрения обеспечения информационной безопасности в смысле устойчивости самоуправления по определённой концепции, в которой определены цели управления и средства их достижения, нормальной является третья схема управления. Первая схема управления допустима для управления в чрезвычайных ситуациях, в которых предпочтительнее хоть какое-то управление, чем полный

отказ от управленческого воздействия на течение событий. Вторая схема — это ущербная третья схема.

Человеческая психика, если это психика нормального человека, генетически настроена на осуществление третьей схемы самоуправления. Однако, по причине извращений нормальной генетической обусловленности исторически реальной культурой (в частности алкоголь, курение, наркотики, прижившаяся в культуре ложь, почитаемая истиной и т.п.), даже вне чрезвычайных обстоятельств в организации психики большинства в обыденной повседневности осуществляется первая схема. Комбинация второй и третьей схем управления также реализуется вне чрезвычайных обстоятельств, но не в обыденной повседневности, а когда от человека ситуация требует некоторого творчества.

Суэта и истерика, нецелесообразные и не имеющие смысла, в человеческом поведении в чрезвычайных обстоятельствах — выражение преобладания первой из схем самоуправления. Оцепенение, шок в чрезвычайных обстоятельствах — торможение управления по первой схеме, при невозможности осуществить вторую и/либо третью.

В психике человека есть собственный алгоритм-сторож, есть внешние по отношению к ней сторожа: начиная от тех, кто защищает свою Любовь и кончая Всевышним, если идти по порядку расширения сфер заботы.

Соответственно, одна из задач демонизма, решение которой необходимо ему для эксплуатации возможностей других индивидов, — выведение психики личности из-под защиты всей совокупности «сторожей». Такое выведение тем более эффективно, чем в большей степени поражены ложью методологические стереотипы личности, лежащие в основе её собственных алгоритмов-сторожей, определяющих, что есть истина, а что ложь; а также определяющих взаимодействие с внешними «сторожами». Именно поэтому личностная безопасность обеспечивается тем в большей степени, чем устойчивее психика в третьей схеме выработки управленческих решений и чем более истинны воззрения человека, относящиеся к первому приоритету обобщённых средств управления.

Общественная информационная безопасность порождается состоявшейся личностной информационной безопасностью множества людей.

ПРОЦЕСС 3.

ОТОБРАЖЕНИЕ ПОЛНОЙ ФУНКЦИИ УПРАВЛЕНИЯ В ГОСУДАРСТВЕННЫХ И НЕГОСУДАРСТВЕННЫХ СТРУКТУРАХ СИСТЕМЫ ОБЩЕСТВЕННОГО САМОУПРАВЛЕНИЯ

Колебания степени соответствия системы общественного **САМО-У-правления составу полной функции управления в процессе её осуществления**

Применительно к обществу, полная функция управления общегосударственного уровня предполагает следующие действия:

1. Распознавание природных и порождённых обществом процессов, во взаимной вложенности которых развивается общество.
2. Формирование вектора целей управления в отношении вновь выявленных факторов и внесение его в общий вектор целей.
3. Формирование стереотипа идентификации, т.е. стереотипа выявления и распознавания компонент вектора целей.
4. Формирование целевой функции управления в отношении вновь выявленных факторов во вложенности её в более общую концепцию общественной безопасности.
5. Проведение концепции в жизнь, опираясь на систему структурного и безструктурного управления.

В схеме управления **предиктор-корректор** система управления представляет собой всегда:

- собственно **предиктор-корректор**, являющийся началом и концом по крайней мере основных контуров циркуляции информации и формирующий прогноз развития системы и программу (концепцию) использования ресурсов системы;

- **программно-адаптивный модуль**, на который ложится функция воплощения в жизнь программы (концепции), получаемой им от предиктора-корректора, но которую программно-адаптивный модуль только использует в своей деятельности, не изменяя её.

При этом в обществе сам предиктор-корректор может быть представлен в структурно нелокализованном виде.

Часть обратных связей замкнута на программно-адаптивный модуль, но эта информация используется только для адаптации программы к условиям, в которых находится замкнутая система, но не для изменения программы.

Однако взаимная вложенность структур выражается и в том, что полная функция управления, в отличие от технических приложений, в обществе размыта по структурам определённой функциональной специализации, которые несут на себе хотя бы отчасти и несвойственные их специализации функции.

Стремление исполнять только предписанные должностными инструкциями функции — вредительство, бюрократизм, поскольку никакие инструкции и законы не могут охватить всех жизненных ситуаций, но юридически это явление плохо формализуется и потому юридически ненаказуемо.

Развитие общественного объединения труда — специализация, дробление профессий и рост квалификационного уровня в пределах границ профессии. Всё это называют ростом профессионализма. Этот процесс затрагивает не только сферу непосредственно производительного труда, но и сферу управления, что не может не отражаться в функциональной специализации общественных структур в их взаимной вложенности и иерархической подчинённости друг другу.

Общество, не способное **САМО-У-правляться**¹ по полной функции, САМОразрушается. В историческом прошлом за этим всегда следовало завоевание территории, разрушение культуры, истребление и обращение в рабство населения, его ассимиляция. С началом иудо-христианской экспансии механизм “само”-разрушения обществ стал регулярно активизироваться извне общества через сионо-масонские структуры для поддержания устойчивой экспансии

¹ Буква-иероглиф «У» обозначала в древней русской докириллической азбуке человека. Так что такое написание слова «самоуправление» должно хотя бы отчасти активизировать память и образное мышление.

библейской расовой “элитарно”-невольничьей цивилизации, из которой вырос нынешний Евро-Американский конгломерат, при возникновении в обществе тенденций, развитие которых реально способно вывести общество из управленческой зависимости от заправил межрегионального конгломерата.

В этом реальная причина регулярных социальных потрясений, преследующих Россию. Россия — не обширное “поле чудес”, на котором разинулась “страна дураков”, как думают многие, включая и Б.Н.Ельцина (судя по его высказываниям в Японии о недостаточном интеллекте в российском населении¹), а ПОЛЕ БОЯ. Раз эта страна — поле боя на протяжении всего второго тысячелетия, значит есть за что биться, хотя жить на поле боя, конечно, неудобно; а для слабонервных, не понимающих глобального исторического процесса, просто бессмысленно и страшно.

Общество обретает тенденции к саморазрушению:

- если его система управления “элитаризуется” и начинает сосать соки из общества во имя сиюминутных сладострастных интересов правящей “элиты”. Евангельская заповедь Христа: *«Не заботьтесь о завтрашнем дне, ибо завтрашний сам будет заботиться о своём; довольно для каждого дня своей заботы»* (Матфей, гл. 6:34) — в “элитарном” афоризме преобразуется в осуждаемое всеми: «после нас хоть потоп». (Это ещё раз к вопросу о роли Библии в истории и её нравственности). В простонародье же, всегда жившем трудом своим, осуждалась точка зрения типа: «а там хоть трава не расти» (экологическая катастрофа, эквивалентная потопу);
- если попытки пропаганды взглядов о первенстве прав личности над всем в системе нравственности общества не встречают отпора, поскольку права личности могут быть обеспечены только при поддержании и совершенствовании системы общественного управления, которая, однако, всегда имеет недостатки. Из чего следует, что права личности вторичны по отношению к правам общества и коллективным правам членов общества и его подмножеств. Попытка же обеспечить права личности, начинаемая с разрушения системы управления (обладающей ЕСТЕСТВЕННО недостатками в толпо-“элитаризме”, от которых страдает в той или иной степени всё общество: и личности, и

¹ Имеется в виду визит Б.Н.Ельцина в Японию, бывший в 1990 или в 1989 г.

толпы), в благонамеренной надежде *создать более совершенную организацию общественной жизни в будущем*, ведёт к потере управления. После потери управления всегда выясняется, что личности, о правах которых до этого шла речь, можно пересчитать по пальцам, а политическую и уголовную активность разворачивает люмпен всех классов, обретший безнаказанность и вбирающий в себя, как губка, политически активизированную толпу. Толпа вполне благонамеренна, но за последствия своих действий не отвечает в силу бездумного следования за люмпен-“элитарными” вождями. С этого момента права “личности” сводятся к тому, что “свободная личность” обретает возможность безнаказанно резать, грабить и куражиться над другими “свободными личностями”, более слабыми или принадлежащими к изкореняемой части толпы; реально это массовые проявления животного и демонического типов строя психики.

Обычно обе эти тенденции при саморазрушении толпо-“элитарного” общества выступают в ролях полярных противоположностей, известных по “диалектическому” материализму марксизма, но при господстве библейского мировоззрения они обе окрашены в тона всех пяти видов социального идиотизма: верноподданности, либерализма, ~~удалено цензурой~~ – см. приложение «Материалы суда»>возхищения, чистоплюйства и нигилизма. Обе эти тенденции также по своему содержанию являются выражением калейдоскопического социального идиотизма.

Доморощенный и импортированный социальный идиотизм всех видов также отражается в государственных и негосударственных общественных структурах и нарушает в той или иной степени соответствие их архитектуры и назначения преемственной совокупности этапов полной функции управления. В процессе управления это находит своё выражение как выпадение отдельных этапов полной функции управления из круга профессиональной деятельности корпуса управленцев и сведение этих этапов к благонамеренному *дилетантизму по разрозненным частностям, страшщемуся собрать их в мозаичную целостность и по лени уклоняющемуся от этой работы*; или как полное выпадение отдельных этапов полной функции управления из процесса общественного **САМО-У-правления**, при этом возможно замещение этих составляющих полной функции управления фрагментами внешней концепции управления; возможны также нарушения взаимной вложенности и иерархической подчинённости структур.

Всё это способно вызвать в обществе вырождение управленческой культуры и кризис управления.

Но и эффективность формально тождественных структур социальной организации в разных условиях общественной жизни оказывается различной, и зависит от способа формирования кадрового состава структур, их социальной базы, мировоззрения, господствующего в обществе в целом и в его различных социальных слоях, жизненных укладов и культурных традиций, статистики распределения социальных групп по типам строя психики. Это главная причина, по которой импорт форм структурной организации всегда социально опасен, если в обществе нет основ для успешного функционирования импортируемых структур в интересах общества. На это неоднократно указывали доморощенным благодетелям России А.С.Пушкин и А.С.Хомяков. Импорт структур при таких условиях выгоден либо экспортёру, либо третьей силе, стремящейся к ослаблению данного общества. Но импорт структур — это уже не **САМО-У-правление** общества, а управление им извне уже структурным способом, поскольку все структуры концептуально целесообразны: вопрос только в выявлении той концепции управления, которой соответствуют структуры и их архитектура. Поэтому, при рассмотрении **САМО-У-правления** общества, интерес представляет не только уже затронутый вопрос об отображении в общественных структурах полной функции управления, раскрывающий процесс выработки концепции и *проведения её в жизнь* (т.е. правление); но и второй вопрос, как САМО общество может обеспечить правление, т.е. гарантировать, что в процессе правления в тайне от общества не будут выработаны, а если и будут выработаны, то не смогут быть проведены в жизнь концепции разрушения и гибели общества по собственной глупости управленческого корпуса или в угоду внешним враждебным обществу силам.

Либерализм, анархизм интересуются в основном «САМО»; верноподданность, диктаторы, хунты интересуются в основном «правлением». В этом проявляется калейдоскопичность их мировоззрения.

Реальная же демократия, народовластие — это **САМО-У-правление** общества, и она не является ни «САМО», ни «правлением»: всё дело в появлении между ними « У » (у), *в формах написания древнеславянской азбуки символизировавшей космическую человечность*. Если по-русски, то реальное народовластие — **САМО-**

У-правление в интересах человечества в целом, символизируемого «У». Это ещё один пример, когда импортные лексические формы — «демократия» — затуманивают существо дела. Для реального народовластия одинаково важно знать:

- как должна быть организована взаимная вложенность государственных и общественных структур, чтобы она наиболее полно отображала полную функцию управления и обеспечивала эффективность правления;
- как должно быть организовано кадровое обеспечение структур, несущих правление, чтобы было **САМО-У-правление**, а не правление извне в интересах некой “элиты”, противопоставившей себя человечеству, а людей друг другу и разсуждающей об “общечеловеческих” ценностях для себя.

Поэтому обратимся ко временам возникновения первых государств. В период классового разслоения первобытнообщинных обществ и формирования первых цивилизаций древности действовали два важных фактора:

- во-первых, частота обновления прикладной фактологии, используемой в общественном объединении труда была на порядок (2 — 3) ниже, чем эталонная частота биологического времени, основанная на обновлении поколений в их преемственности.
- во-вторых, очаги зарождения цивилизаций были разделены природно-географическими факторами и племенами, стоявшими на существенно более низких ступенях развития.

Благодаря этим двум факторам, первые цивилизации обрели достижения¹, которые впоследствии были утрачены и извращены в ходе их взаимной экспансии по причине их же толпо-“элитаризма”.

Влияние этих двух факторов на сферу управления общества выразилось в том, что добильейские абсолютные монархии (преобладающий тип государственности древности) наиболее полно и качественно отражали в своих структурах полную функцию управления в отношении толпо-“элитарного” общества, проводящего самостоятельную политику.

Сторонники неограниченной монархической власти совершенно правильно указывают на достоинства этого типа государственности;

¹ От цивилизаторов-основоположников, выходцев из предшествующей глобальной цивилизации, уцелевших в планетарной катастрофе.

- монарх не подотчётен никому из своих подданных, что даёт ему возможность собирать в своей администрации наиболее квалифицированных специалистов;
- сроки полномочий его не связывают, что позволяет ему вести политику, исходя из длительных интересов, а не в угоду сиюминутному убажанию толпы, чтобы обрести полномочия на новый срок на очередных выборах;
- нация более сплочена в силу воспитания верноподданности, чем при республиканском правлении, протекающем в непрерывной борьбе за власть различных “элитарных” групп, заигрывающих с толпой в процессе интригования и взаимного обличения;
- монарх с детства готовится к исполнению своих профессиональных обязанностей и долга перед обществом в целом и к моменту вступления на престол лучше других членов общества подготовлен к несению высшей государственной власти. При этом монархисты *умалчивают*, что речь идёт об идеальном монархе, лишённом человеческих слабостей и душа которого не покалечена “элитарным” развратом дворцового воспитания.

Основное условие, обеспечивающее устойчивость толпо-“элитаризма”, — большая разница частоты обновления прикладной фактологии в общественном объединении труда и эталонной частоты биологического времени, основанной на естественно природных циклах (смены поколений прежде всего). Пока это условие существует в обществе, абсолютные монархии, как показывает история, справляются с управлением обществом, концентрируя под своей державой огромные территории более успешно, чем иные типы государственных систем. Устойчивость процесса управления в неограниченной монархии зависит от уровня вероучительной и светской верноподданности и степени соответствия осуществляемой концепции правления жизненным потребностям (осознаваемым и безсознательным) общества.

К этому необходимо добавить, что поддержание культа легитимной династии, передающей из века в век престол от отца к сыну, и культа царствующего монарха для толпо-“элитарного” общества обходится дешевле, чем шоу с регулярными выборами во всех республиках.

При соблюдении этих двух условий программно-адаптивный модуль государственности типа “неограниченная монархия” в наибольшей степени соответствует полной функции управления в

толпо-“элитарном” обществе при рассмотрении на достаточно длительном интервале времени.

Это находит подтверждение и в истории: монархические цивилизации древности обладали большей продолжительностью жизни, чем республиканские; республиканский Рим трансформировался в империю; абсолютизм Испании и Португалии создал первые колониальные империи; Россия разкинулась на 1/6 части суши. Кризис абсолютизма наступил позднее, когда частота обновления прикладной фактологии стала расти и приближаться к частоте обновления поколений в их преемственности: только тогда на мировую арену вышла Голландия и парламентская Англия.

Но всё это касается только программно-адаптивного модуля замкнутой системы общественного управления. Современные же монархисты забывают о двух вещах:

- во-первых, системы общественного управления уже к моменту появления Библии были взаимно вложенными, поскольку торговый и информационный обмен между странами принял к тому времени регулярный характер;
- во-вторых, в обществе над любым программно-адаптивным управляющим модулем стоит всегда предиктор-корректор, так или иначе дающий программно-адаптивному модулю концепцию управления; вопрос только в том, стоит ли он открыто или скрыт, *чтобы не нервировать толпу либералов своим внутриобщественно неограниченным самовластьем.*¹

Именно по этим двум параметрам добиблейские абсолютные монархии древнего мира отличаются от христианских и мусульманских монархий последующих веков.

В период становления древних цивилизаций и формирования их систем общественного управления взаимной вложенности систем управления не было. В этих условиях в каждой из них сформировался предиктор-корректор — жречество, — практически открыто стоявший над государственностью и осеявший её авторитетом богов изповедуемого вероучения. Высшее жречество Египта звалось «иерофанты». Смысл этого названия — читающие судьбу, знающие будущее. В процессе развития древнеегипетского общества фараон

¹ О взаимодействии предиктора и *общенародного корректора* в самоуправлении Русской многонациональной цивилизации в материалах КОБ см. работу “Об имитационно-провокационной деятельности”. (Сноска 2004 г.).

обрёл сан “сын Солнца” в то время, как высший из иерофантов считался земным воплощением бога Солнца — Ра. Со времён Древнего царства — третье тысячелетие до н.э. по традиционной хронологии¹ — в Египте существовал «Дом жизни» — высшее его научное учреждение, по первому требованию которого из любого района Египта доставалось всё необходимое.

Попытки отдельных фараонов обрести независимость от жречества и своё собственное самовластье пресекались; в то же время обеспечивалось длительное правление фараонов (в том числе женщин), «слабых» по понятиям современных историков при условии благосклонного отношения к ним высшего жречества. Это говорит о том, кому принадлежала высшая внутриобщественная власть в действительности.

В круг интересов жречества входила и астрология, изучающая объективные закономерности в природе и обществе, подчинённые энергетическим и (и информационным) ритмам космоса, что необходимо для проведения политической линии и хозяйственной деятельности в согласии с ритмами природы.

Строительство пирамид и иных крупных сооружений древности было подчинено не сумасбродству “элиты”, а сокрытой от толпы целеустремлённости жречества, дающей приемлемые для толпы объяснения необходимости такого «разточительного» (с точки зрения нынешнего толпаря) использования *ограниченных* производительных сил общества. В большинстве своём пирамиды — это многофункциональные сооружения, подчинённые главным образом профессиональным интересам жречества. Не следует забывать, что жречество, по крайней мере высшее, всегда было свободно от идеологической зашоренности, от догматов, было наиболее информировано в области фактологии и обладало наивысшей в обществе методологической культурой. Высшее жречество в своей концептуальной деятельности не было ограничено никакими общественными условностями и “светскими приличиями”²: единственное внутриобщественное ограничение — собственная его нравственность, нравственность реальная, а не декларируемая².

¹ С нею не согласны сторонники А.Т.Фоменко и Г.В.Носовского (МГУ им. М.В.Ломоносова).

² Несовпадение реальной и провозглашаемой нравственности в зависимости от обстоятельств называется лицемерием и ханжеством.

В добиблейских монархиях профессионализм, на максимально высоком по тем временам уровне, обеспечивался на всех этапах полной функции управления. Профессиональный жреческий предиктор-корректор сочетался с профессионализмом в программно-адаптивном модуле системы общественного самоуправления. Профессионализм сохранялся при смене поколений в обоих этих звеньях, что и обеспечивало длительную устойчивость цивилизаций без катастроф культуры (Древний Египет почти 3500 лет). И хотя срывы управления и даже завоевание территории с утратой государственной самостоятельности были, но завоеватели древности, как правило, с почтением относились к чужому жречеству, видимо, памятуя о своей зависимости от жречества своего государства.

Совсем иными были абсолютные монархии христианского и мусульманского миров. Духовенство — не жречество; в своём мировоззрении оно ограничено не уровнем доступной ему фактологии и своей методологической культуры, а священным писанием, догматами вероучения, их каноническими толкованиями. И даже, когда оно посягало на высшую — по умолчанию концептуальную — власть в государстве, то по причинам собственной ограниченности духовенство оказывалось неспособно нести её. С ликвидацией жречества абсолютные монархии перестали быть самодержавными на уровне профессионализма и по существу перестали быть неограниченными.

Самодержавие — концептуальная самостоятельность общества. Неограниченность же была утрачена вместе с обретением идеологической зашоренности священным писанием, догматами вероучения и их каноническими толкованиями, что положило пределы самостоятельной концептуальной деятельности всех монархий. В результате национальные концепции были взяты в кандалы глобальной библейской концепции, по причине того, что национальные жречества своевременно не приняли на себя глобальной заботы и ответственности за благополучие всех народов без исключения.

Если Христос *в каноне писания* прямо и недвусмысленно говорит: «Не заботьтесь о завтрашнем дне...», то это не способствует созданию и поддержанию внутреннего предиктора государства, накапливающего профессионализм концептуальной деятельности в преемственности поколений. Другое дело, если бы в каноне Нового Завета было сказано: «Не заботьтесь о дне сегодняшнем: о нём позаботились деды и отцы ваши. Заботьтесь о дне завтрашнем, чтобы дети и внуки не прокляли вас»; а в случае ПРИЗНАНИЯ вероучением

многократного воплощения на Земле¹: «Заботьтесь о дне завтрашнем — в него ваше возвращение!».

Несколько лучше дела обстоят в мусульманском мире. В Коране сказано: «пусть среди вас будет община, которая призывает к добру, приказывает одобренное, запрещает неодобряемое». Это можно изтолковать как прямое указание мусульманскому миру вести профессиональную концептуальную деятельность, поскольку всё это можно сделать, только отслеживая и прогнозируя дальнейшее течение глобального исторического процесса в эволюционном процессе биосферы; причём не на основе деятельности в преемственности поколений малого числа знахарских кланов, а на основе признания концептуальной власти за выходцами из всех семей общества, что несовместимо с толпо-“элитаризмом”. Но не вняли мусульмане...

Зато когда после взятия арабами-мусульманами Александрии в последний раз горела Александрийская библиотека, как гласит предание, были произнесены слова следующего смысла: *«Пусть горит: те книги, в которых сказано противное Корану, — вредны, а те, в которых сказано согласное с Кораном, — не нужны, хватит одного Корана»*. Хотя в этих словах есть изрядная доля истины, поскольку Коран — изначальная основа культуры одной из региональных цивилизаций и одна из мировоззренческих основ глобальной цивилизации будущей человечности, но без исторической памяти, овеществлённой в архивах и библиотеках, концептуальная деятельность во многом затруднительна.

В итоге в послебиблейских монархиях профессионализм в сфере концептуальной деятельности заменился дилетантизмом, но профессионализм в программно-адаптивном модуле сохранился. Таким образом, структура послебиблейской государственности во всех её разновидностях перестала отображать в себя полную функцию управления, ограничившись в архитектуре своих структур исключительно программно-адаптивным модулем.

В Восточно-Азиатских неограниченных монархиях философская культура более высокого уровня, чем открытая библейская, была доступна всей “элите”, и по этой причине реальное самодержавие в этих странах было более развито, чем в Западно-Азиатских и европейских монархиях, что и обеспечивало большую историческую

¹ От этого христианские церкви отказались на Константинопольском вселенском соборе в 533 г.

глубину преемственности их культур. Жречество в них не выродилось в концептуально ограниченное над-“элитарное” знахарство, было более единым с обществом, а не противопоставило себя обществу, как это произошло в библейской цивилизации.

Концептуальная деятельность в обществах с исчезновением национальных жречеств, став дилетантской, обрела и ограниченность идеологией, что и обеспечило изначальное замыкание государственности на межрегиональный надиудейский предиктор-корректор конгломерата. С внедрением и развёртыванием масонских структур замыкание обрело устойчивый характер в преемственности поколений.

Тем не менее и дилетантская концептуальная деятельность мешала надиудейскому предиктору, поскольку оказывалась достаточно часто эффективной, а в случае России поставила даже саму экспансию конгломерата на грань опрокидывания. Мешал сам принцип неограниченной монархии, поскольку, если монарху концепция пришлась по душе, то остановить исполнение концепции в целом в верноподданном обществе может только смерть монарха; но и то лишь на какое-то время, поскольку о хорошей концепции рано или поздно напомнят наследнику, а непрерывный¹ дворцовый переворот (как в России XVIII — XIX вв.), не позволяет использовать ресурсы страны в интересах конгломерата должным (с точки зрения его заправил) образом. Кроме того, в абсолютной монархии существует ГОСУДАРЕВА ТАЙНА, известная монарху и ближайшим его сподвижникам, доступ к которой затруднён для межрегиональной мафии и которая представляет для неё опасность.

Обе эти проблемы решаются введением парламентаризма: во-первых, парламент только штампелует представленную ему концепцию; в толпе этой говорильни победит та концепция, какую представляет демагог с более широкой глоткой и мафиозной поддержкой; во-вторых, как было показано ранее, государственные тайны — тайны от народа, но не от межрегиональной мафии, а ГОСУДАРЕВА тайна в условиях парламентаризма уже не государственная тайна; она вытеснена в сферу семейной жизни монарха. Президентская же тайна случайна и живёт не дольше его

¹ Это — «перманентная революция», осуществлявшаяся в России задолго до рождения Гельфанда (Парвуса) и Бронштейна (Троцкого), давших начало этому явлению в коммунистическом движении XIX — XX веков. Хозяева у обеих перманентных революций — одни и те же.

полномочий: 10 лет — максимум, а потому угрозы для наиболее важных низкочастотных процессов большой продолжительности не представляет.

По этим причинам и произошёл переход к парламентаризму. Он происходил всегда и всюду в интересах межрегиональных сил в периоды проявления в жизни общества концептуальных ошибок самодержавных дилетантов. При этом монарху в лучшем случае отводилась либо роль символа нации или государственности, как это устроилось во всех конституционных монархиях Европы; либо, в худшем случае, роль изкупительной жертвы за “преступления” национального самодержавия против “богоизбранного” племени биороботов и его каменноголовых братьев-масонов, как это произошло во Франции, Австро-Венгрии, России.

Парламент же к концептуальной деятельности не способен. Это всего лишь машина голосования и изучения мнения толпы, допущенной надиудейским предиктором к парламентской “власти” продажными средствами массовой информации. Подлинная концептуальная деятельность не терпит ни толпы, ни пятиминутного регламента выступлений в прениях. Давать же каждому толпарю по полтора часа на словоблудие, с точки зрения предиктора, нецелесообразно: дурь отдельных “парламентариев” и “парламентаризма” в целом видна будет сразу. Опыт показывает, что при смене партийного состава правительства в парламентских странах меняются только высшие чиновники государственного аппарата, а основной штат министерств и департаментов, который, собственно, и занят управленческой (исполнительной по отношению к концепции) деятельностью, остаётся на своих постах, что обеспечивает преемственность процесса управления в структурах государства после перевыборов. Вне структур государства преемственность политики на больших интервалах времени обеспечивается мозговыми трестами партий; а с образованием единого народнохозяйственного комплекса — взаимной зависимостью различных отраслей народного хозяйства друг от друга. Это ведёт к тому, что, приведя к власти “свою” партию, выигравшая группировка капиталистов просто вынуждена учитывать и интересы проигравшей группировки капиталистов. А поскольку весь национальный капитал в Евро-Американском конгломерате уже давно в зависимости от ~~удалено цензурой~~ — см. приложение «Материалы суда»> транснационального капитала, то в реальной политике правительства любого государства конгломерата отражаются прежде всего интересы высшего надиудейского

масонства. С формированием транснациональных корпораций государственные структуры в конгломерате вообще низводятся до уровня их слуг, призванных обеспечить несколько более, чем воспроизводство и обучение кадров для транснациональных производств. Отсюда и раскрытие границ для удешевления местной рабочей силы за счёт пришлой и коктейлизация национальных культур, поскольку однородным рабочим стадом проще управлять. Это называется общеЕВРОпЕЙСКИЙ дом (тоже пример взаимной вложенности понятий).

Таким образом, за две тысячи лет надиудейское знахарство в НАЦИОНАЛЬНЫХ обществах избавилось от профессиональной концептуальной деятельности и профессиональной программно-адаптивной деятельности на высших постах государственных структур, вынеся всё это за кулисы парламентов в масонские ложи, осуществляющие директивно-адресное диктаторское управление внешне демократическими институтами, открытыми для всеобщего обозрения толпы.

Если размышлять эти процессы на примере истории России, то история её — история абсолютной монархии, обеспечивавшей не более чем концептуальное двоевластие с сионо-интернацизмом, поскольку концептуальной деятельностью на дилетантском уровне занимались ограниченные Библией ближние бояре, высшее духовенство и цари в допетровские времена; а после странной ранней смерти Фёдора Алексеевича (старшего брата Петра I) — немцы; сначала заезжие, потом “обрусевшие”; а с екатерининских времён (если не со времён Бориса Годунова¹) к ним присоединились каменноголовые братья-масоны — французы, австрийский *<удалено цензурой – см. приложение «Материалы суда»>* Нессельроде и прочие, принявшие мертвящее участие в концептуальной деятельности и государственном правлении. К мнению знахарских кланов России, осевших большей частью в простонародье (следует вспомнить комментарии к рис. 1) и которые противостояли концептуальному диктату хозяев Библии, правящая “элита” России прислушивалась далеко не всегда, да и знахари исторически достаточно часто приносили интересы народа в жертву своей узко клановой корысти. В итоге **САМО-У-ПРАВЛЕНИЕ**, подорванное

¹ Во времена Бориса Годунова были собраны средства и материалы на возведение в Московском Кремле «храма Соломона». Проект не был осуществлён вследствие того, что началась смута.

крещением Руси, в его исторически несостоятельных организационных формах рухнуло в 1917 г. вполне закономерно.

Если оставить в стороне глобальный исторический процесс, то внутривосточные причины этого явления — общий кризис толпы — “элитаризма”, статистически предопределённые “случайности” рождения монарха, воспитания его личных качеств, вступления в брак, государственной-политической деятельности и смерти.

Советский же период истории России (СССР) начинали благонамеренные дилетанты, они же — проводники чужих, враждебных народам страны концепций. Переплетение благонамеренности и враждебности по отношению к народам страны её высшего руководства — главное качество всей послереволюционной эпохи.

Однако, менее чем за двадцать лет, профессионализм правления был восстановлен. Последующим поколениям руководителей оставалось восстановить два других компонента **САМОУПРАВЛЕНИЯ**.

Общественные структуры СССР в наибольшей степени соответствовали полной функции управления в период с начала 1930-х гг. до 1987 г. (пока их не ликвидировали “демократизаторы”) и в некотором смысле повторяли функциональную нагрузку структур древних доимперских государств.

Партия, ВКП (б)-КПСС, несла методологическую философию и декларировала свою руководящую роль в обществе обоснованно. Если не вся она, то высшие эшелоны её аппарата исполняли социальную функцию жречества: вырабатывали долгосрочную политику государства. Так было по крайней мере во времена руководства И.В.Сталина. Партия, как и жречество, проникала и соприкасалась со всеми слоями советского многонационального общества; проникала и в государственный аппарат, в его структуры, и тот работал под контролем высшего партийного аппарата.

Л.Д.Бронштейн (более известный под псевдонимом «Троцкий») ещё на заре советской власти высказал совершенно правильное предложение: о придании законодательных функций Госплану. Если исходить из полной функции управления, то орган концептуальной власти — Госплан — в иерархии структур государства должен стоять над органами исполнительной власти — Советом Министров и министерствами. То есть соответственно полной функции управления должен быть не Госплан при Совете Министров, а Совет Министров при Госплане, объединённом с Госкомстатом.

В СССР впервые с добиблейских времён среди множества государственных структур появился орган концептуальной власти, хотя он так и не нашёл своего места в иерархии структур. Полная функция управления разделилась своими фрагментами по следующей иерархии:

1. Политбюро.
2. Аппарат ЦК.
3. Совмин; АН СССР; Госплан; Комитеты партии в регионах; Советы.

На Советы на местах легла функция организации общественной жизни вне сферы производства под контролем партийных органов. На комитеты партии — координация производства в регионах. На аппарат министерств — управление отраслями народного хозяйства в масштабах Союза в целом. Госплан хотя и оказался юридически на уровне исполнительной власти, всё же более обслуживал потребности концептуальной деятельности Политбюро и аппарата ЦК КПСС.

Система доказала свою эффективность в годы Великой Отечественной войны и послевоенного восстановления народного хозяйства. Её главным недостатком явилась опора **ИСКЛЮЧИТЕЛЬНО** на структурный способ управления производством и распределением, хотя в общем-то ничто не мешало при её развитии дополнить структурный способ управления безструктурным.

Но работают не формы и иерархии структур, а люди в структурах. Пока в кадровом составе сферы управления были люди, помнившие и толпо-“элитаризм” царской России, и белый террор, и безпризорщину, и активность деклассированного сброда, и мародёрство (об этих и прочих пороках царской России и белого воинства сейчас вспоминать “неприлично”), — система работала в целом успешно и вывела к 1953 г. страну *на первое место в мире по уровню образованности населения*¹ и на второе место в мире по

¹ У кого есть дети, и кто ходит при этом на родительские собрания в школы, знает, что в результате осуществляемых после 1991 г. реформ школы предлагают всё большее количество платных услуг. При этом объясняется, что базовый школьный курс не гарантирует удовлетворения требований вузов на вступительных экзаменах; а дополнительный — платный — как раз им и отвечает. В условиях обнищания большей части населения, далеко не все родители, которые даже и понимают, что из средней школы человек должен выходить подготовленным к поступлению в вуз, могут позволить оплатить эти курсы: голодные



военно-экономическому потенциалу, обеспечив научно-техническую самостоятельность СССР.

Достаточно высокая исполнительная дисциплина обеспечивалась убеждённой в правоте политики ВКП(б)-КПСС в целом и только подкреплялась репрессивным аппаратом. Многое из того, что после

обмороки в школах после завершения гражданской войны при Советской власти были только в годы Великой Отечественной войны и в годы послевоенного восстановления хозяйства, бывшие неурожайными во многих регионах страны.

Проводя такую политику целенаправленного лишения подрастающих поколений образования, пусть реформаторы не обижаются, если это поколение начнёт безжалостно проламывать их дурные головы, когда вырастет: удержать от этого множество людей, которых злоумышленно лишили правильного общественно полезного воспитания и образования, очень трудно. (И это подтвердилось: см. в материалах КОБ аналитическую записку 2002 г. “Убийство Саши и Маши — предлог для фашизации России?” в сборнике “Старые сценарии на новый лад?”. Добавление текста 2004 г.).

Полезно также отметить, что во времена руководства страной И.В.Сталина разрыва между требованиями вузов на вступительных экзаменах и уровнем подготовки, который давали средние школы и рабфаки, не было. Этот разрыв начал появляться во времена Хрущёва, когда на основе добросовестного освоения программы средней школы стало невозможно поступить в МГУ, МФТИ, и ряд других “престижных” вузов не потому, что нет «искры Божией», а потому, что на вступительных экзаменах предлагались вопросы, далеко выходящие за пределы общего курса средней школы. “Спецшколы” с углублённым изучением каких-то предметов были даже не в каждом областном центре, не говоря уж о селе; то же касается и библиотек, где школьник мог бы дополнительно подзаняться какими-то предметами. Интернаты для особо одарённых детей, куда собирали “вундеркиндов” со всего Союза, не могли решить проблему устранения разрыва между требованиями “престижных” вузов на вступительных экзаменах и уровнем образования, который обеспечивался добросовестным освоением школьной программы.

Теперь этот разрыв — в результате действий реформаторов — уже имеет место не только для нескольких “престижных” вузов, таких как МГУ, ФИЗТЕХ, МИФИ, МГИМО, а для многих, если не для большинства. И этот разрыв может быть преодолен только за отдельную плату, на которую далеко не у всех семей есть средства. И это — вредительство реформаторов, прямая антинародная политика государства российского. За это реформаторам придётся отвечать перед судом Истории, который выносит приговоры, обжалованию не подлежащие...

1953 г. сходило и сходит с рук как “ошибки” рвачей, карьеристов и предателей, до 1953 г. было бы наказуемо как вредительство. Нарушение законности и репрессии по отношению к честным, верящим в светлое будущее трудящимся во времена “сталинских” репрессий — это проявления двоевластия большевизма с библейским интернацизмом, который готовил загодя смазку для тихого и мягкого хода машины будущего — ПЕРЕСТРОЙКИ. Без этого “масла” она не только бы буксовала, но даже не сдвинулась бы с места. Смазку готовили отцы тех, кто сейчас усиленно толкает перестройку.

После 1953 г. “избиение кадров” (отстрел карьеристов, рвачей, пустоцветов) прекратили и “элитаризм” аппарата управления сделал своё дело. Если в сталинском руководстве преобладали наркомы, начинавшие свой путь крестьянами и рабочими у станка, только потом окончившие вузы, прошедшие работу мастером, директором, наркомом, то с 1950-х годов формировался новый тип “руководителя”. Со школьной или вузовской скамьи он только и умел, что произносить “правильные” речи по согласованной бумажке; работа по профессии была для него эпизодом в аппаратной карьере. В итоге аппарат управления наполнился демагогами и верноподданными узкими профессионалами; последние могли только в кулуарах тихо жаловаться друг другу, что их не слушает вышестоящее руководство и принимает неправильные решения. Философская культура была утрачена партийным руководством, а с этим руководящая роль перешла от Политбюро ЦК КПСС к Совету Национальной Безопасности США и ЦРУ.

По мемуарным источникам известно, что со Сталиным можно было даже систематически ругаться, отстаивая интересы дела, и оставаться на своём посту. Репрессии не пугали... Во времена Хрущёва и Брежнева репрессий не было (?), но ни один мемуарный источник не приводит эпизода, чтобы кто-то с ними поругался по делу и усидел в своём кабинете: вылетали задолго до того, как несогласие с “высочайшим” мнением обретало форму даже спора, а не то что ругани¹.

Кроме того, отдавая себе отчёт в том, что аппарат имеет тенденцию к искажению информации при её передаче на верхние

¹ И после этого мифотворцы заявляют, что Сталин был грубый и нетерпимый к чужому мнению деспот, а Хрущёв — либерал, однако, по невежеству своему не понявший богемную “элиту” на “бульдозерной выставке”.

уровни иерархии с целью сокрытия своих ошибок, Сталин САМ регулярно интересовался мнением о состоянии дел не по официальным каналам аппарата, а через головы аппарата, непосредственно обращаясь к тем специалистам, кто был занят непосредственно практической деятельностью в интересовавшем его вопросе; этому же стилю работы следовали лучшие руководители той эпохи: работая в Москве, каждый из них поименно и лично знал сотни специалистов, работавших по всему Союзу.

В после-Сталинские времена высшее руководство стало спускать по аппаратной иерархии вниз даже те вопросы, которые доходили до него непосредственно от граждан через головы низшего и среднего эшелона руководителей, полностью перестав обращаться к специалистам через головы аппарата по собственной инициативе.

Это говорит о том, что глубина обратных связей (т.е. реальный демократизм) во времена “сталинизма” была больше, чем в последующие. Таким образом, во времена “сталинизма” общественные и государственные структуры сферы управления больше соответствовали полной функции управления. Был предиктор-корректор и был программно-адаптивный модуль, и они сочетались друг с другом.

В после-Сталинские времена предиктор-корректор в КПСС деградировал. Программно-адаптивный модуль также деградировал до схемы программного управления благодаря крайне незначительной глубине обратных связей, переставших пропускать в высшие эшелоны партийной и государственной власти информацию даже О СРЫВАХ ПРОЦЕССА УПРАВЛЕНИЯ, а не то что наиболее значимую для поддержания управления на должном уровне качества информацию о ВЫЯВЛЕННОЙ возможности такого рода срывов в будущем.

Утверждения о том, что во времена “сталинизма” все жертвы репрессий безвинны — глупость; ибо безумие думать, что злые не творят зла. Во времена “сталинизма” карьеризм, не подкреплённый профессионализмом и готовностью обрести недостающий профессионализм, представлял потенциальную опасность для жизни карьериста и его близких. Когда отстрел рвачей и карьеристов прекратился, то они перешли в наступление на вершины иерархии власти и достигли успеха.

Эта публика никогда не понимала, что управленческая деятельность — труд высочайшей ОТВЕТСТВЕННОСТИ ПЕРЕД КАЖДЫМ ЧЕЛОВЕКОМ В ОБЩЕСТВЕ. Низкий профессионализм высших управленцев, неспособных обеспечить правление, в конце

концов заставил их вспомнить о том, что общество должно САМО управляться, то есть без их управленческой деятельности, к которой они оказались неспособны. В этом раздувшемся САМО лежат мировоззренческие корни перестроечных преобразований государственности и системы управления народным хозяйством.

Когда же выжившее из ума САМО, не желающее управлять, сталкивается с вызванным им к жизни развалом правления, то начинается “элитарная” истерика: «...подавляющее большинство российского населения (*не являющегося “элитой”*: — наше замечание при цитировании) не желает знать правды (*правды в кавычках, которую навязывает ему “элита”*: — наше замечание при цитировании), боится её (*ну это приписывание другим собственного страха; ещё Салтыков-Щедрин знал, что «мужик даже не боится внутренней политики потому, что не понимает её»*): — наше замечание при цитировании)... пользующиеся авторитетом у многих людей, могут наговорить столько глупостей, сколько дурак не наговорит и за всю жизнь (*просто авторитет создали — кто? — особо деятельным, сверхпроизводительным дуракам, а разсуждение по авторитету — основное качество толпаря*: — наше замечание при цитировании)».

Это А.Ципко — один из бывших преуспевающих карьеристов-идеологов построения коммунизма, развитого социализма, а ныне непримиримый бичеватель прошлого и “радатель” реформ перестройки. (См. “Комсомольская правда”, 24.05.1990 г.).

Перестройка — это не возсоздание **САМО-У-правления**, а разрушение правления в этом триединстве, что и выливается в “парад суверенитетов”, “войну законов”, потерю управления народным хозяйством и общественной жизнью и обретает направленность весьма безрадостную как для СССР, так и для всего мира.

Причина этого — некомпетентное вмешательство Советов всех уровней в построение архитектуры структур общественного управления в сочетании с их попытками к РЕАЛЬНОМУ законотворчеству и концептуальной деятельности¹. В парламентских “демократиях” Евро-Американского конгломерата реальное законотворчество и концептуальная деятельность проходят за стенами парламентов в мозговых трестах партий, масонства на базе

¹ После 1993 г., когда за недееспособность был разогнан Верховный Совет РСФСР, всё осталось справедливым по отношению к Госдуме и её региональным аналогам.

университетов, клубов “элитарных” интеллектуалов и т.п., причём концептуальная деятельность, даже если она протекает в формах коллективного бессознательного, всегда предшествует законотворчеству. В парламентах (по-русски — говорильнях: *parole* «парле» — *говорить*, соответственно парламентарии по-русски — болтуны, говоруны¹) происходит только представление готовых законопроектов и их чеканка и шлифовка, причём подчинённая не личному мнению парламентариев, а жесточайшей дисциплине ~~<удалено цензурой – см.приложение «Материалы суда»>~~ лобби, масонских лож и политических партий. Кроме того все писанные законы — если смотреть на них с точки зрения теории управления — представляют собой три класса информационных модулей:

- алгоритмы нормального управления по какой-то определённой концепции управления;
- алгоритмы защиты управления по этой концепции от попыток осуществить в том же обществе управление по другим несовместным концепциям;
- алгоритмы снятия собственных издержек концепции, на которую работают алгоритмы нормального управления.

Но проблематика различения концепций и проявления каждой из них в форме различных фрагментов одного и того же общего всему государству законодательства — вне понимания большинства парламентариев, в силу чего они представляют собой многопартийно организованную толпу, которую пасут партийные лидеры, которых, в свою очередь, пасут действительные тайные советники и система их опекунства.

Фактором, усугубляющим безуспешность попыток реального законотворчества и концептуальной деятельности говорилена в СССР, является состав нынешнего депутатского корпуса Советов всех уровней. Они избраны толпо-“элитарным” обществом в период его кризиса. Причины любого социального кризиса лежат в том, что взгляды подавляющего большинства членов общества И ЕГО РУКОВОДСТВА ПРЕЖДЕ ВСЕГО на процессы, протекающие в обществе, не соответствуют объективному характеру этих процессов и объективной направленности их течения. Поэтому большинство недовольно своею жизнью, но пагубности ПОСЛЕДСТВИЙ СВОИХ

¹ Как не вспомнить мультфильм: «Птица-Говорун отличается умом и сообразительностью; умом и сообразительностью»? Можно ли то же самое сказать о говорунах-парламентариях?

ДЕЙСТВИЙ НЕ ПРЕДВИДИТ, характера своих повседневных действий не изменяет и тем самым усугубляет обстановку. Если бы это было не так, то не разразился бы кризис.

В обществе есть мнения, отличные от господствующих мнений большинства. Часть из них ошибочна, а часть из них — мнения современных Кассандр и Лаокоонов, т.е. предостерегающе правильные. Но и из числа этих Кассандр и Лаокоонов только малая часть в состоянии раскрыть на уровне осознания причинно-следственных обусловленностей объективный характер процессов и направленность их течения и на этой основе сформировать концепцию управления по выходу из кризиса. При этом Кассандрам невозможно избежать демонстрации большинству общества его интеллектуального иждивенчества, а также невежества, продажности и рвачества “элиты” — главных причин всех неурядиц в толпо-“элитаризме”. Толпа и “элита” не любят всего этого: хоть рожа и крива, но они всё же предпочитают «пенять на зеркало». Толпа и “элита” любят демонстрации благонамеренности их ведущих авторитетов и взаимное их возхваление. Редко кто может признать без взрыва эмоций, что в реальной жизни он был голым королём.

Кассандра и Лаокоон нам известны благодаря двум обстоятельствам (кроме главного — гибели Трои, предсказанной ими): во-первых, Троя была маленьким городом и выступления на городском митинге было достаточно; во-вторых, они были жрецами и слово на митинге им всегда предоставлялось по их требованию.

В условиях СССР Кассандры в своём большинстве вне сферы управления — иначе бы не было кризиса. Кроме того, выступление неизвестного на городском митинге в наши дни ничего в стране не решает. Нужна многомиллионная аудитория, т.е. СИСТЕМАТИЧЕСКОЕ обращение к народу через прессу и телевидение.

В условиях толпо-“элитаризма”, даже при отсутствии официальной цензуры, редактор, режиссёр-документалист, программа “Время” в целом и т.п. — это всё специалисты по изъяснению «СВОЕГО» (т.е. заказанного им) образа мыслей ЧУЖИМИ словами, — словами тех, кого приглашают в качестве экспертов-комментаторов, у кого берут интервью.

Кассандра приходит к такому и уходит, с чем пришла. Но даже, если Кассандра получает один раз многомиллионную аудиторию, то после этого до конца предвыборной кампании вы её не увидите. А если увидите, то поскольку она “ругает” бездумную толпу и её

бездумных кумиров, в депутаты ей не пройти: эмоционально взвинченные толпы не прощают критики, а средства массовой информации оболъют её грязью.

При этом есть и отягчающие “вину” Кассандры обстоятельства: кризис в СССР был вызван искусственно во исполнение Директивы СНБ США 20/1 от 18.08. 1948 г. Разглашение государственных тайн США и корпоративных тайн сионо-масонства наказуемо в СССР; о “социалистической законности” никто и не вспомнит, хотя будет найден и повод к наказанию, и найдено достаточно подлое средство. И приплетут статью о “национальной розни”, хотя нет таких наций: *<удалено цензурой – см.приложение «Материалы суда»>*, масон, сионо-интернацист. Осташвили¹ осудили незаконно: не по той статье УК РСФСР². Максимум, что в ЦДЛ³ было — хулиганство, но разжигания межнациональной розни не было. Но ни один раввин не привлечён к уголовной ответственности за пропаганду расизма, являющегося одним из догматов иудейского вероучения, что несовместимо с Конституцией СССР. Это называется “правовое государство”, где всё подчинено закону, и закону Моисея прежде всех других законов.

Пройдёт в депутаты благонамеренная толпа и представители “элитарных” мафий, что и произошло при избрании нынешнего депутатского корпуса всех уровней⁴. Периферия “элитарной” мафии легализовалась в качестве межрегиональной депутатской группы и якобы демократических “элитарных” течений люмпен-интеллигенции. Соппротивление этому взрыву пустословного блуда пока не носит осознанного характера и не является глубоко эшелонированным течением с далеко идущей концепцией управления страной⁵.

¹ Один из первых публичных борцов против сионо-интернацизма в годы перестройки. (Сноска 2004 г.).

² А уж повесили в зоне, имитируя самоубийство, когда человек был явно не в депрессии в ожидании предстоявшего через неделю освобождения, т.е. совершили убийство совсем на мафиозно произвольных основаниях.

³ ЦДЛ — Центральный дом литераторов, в котором Осташвили якобы предпринял хулиганские действия против литературной общественности.

⁴ После государственного краха СССР это же повторяется на всех последующих общегосударственных выборах.

⁵ По состоянию на первую половину 1991 г.

Отсюда нескончаемые разговоры о “судьбоносности” эпохи, о “возложенной (кем?) исторической миссии”; ужас Запада, что всё сорвётся; клятвы лидеров “элиты” в “верности” народу, “демократии” и “социализму”.

Концепция перестройки неизвестна народу, поскольку перестройка названа «неизведанной дорогой»¹. Причина такой неизвестности концепции — её антинародность, проводимая в обход сознания. Толпа в парламентах занята законотворчеством под реализацию неизвестной ей концепции, а мафия утверждает, что не надо искать врагов, хотя безумие думать, что злые не творят зла сами и руками восхищённых ими глупцов и биороботов.

О концепции управления, качестве управления, процессе управления и его организации, профессионализме управленцев никто из депутатов и политических “лидеров” содержательно не вспоминает. В этом “правые” не отличаются от левых. Это тоже проявление калейдоскопичности мировоззрения депутатского корпуса.

Всё происходящее в стране — закономерное следствие того, что над профессионализмом (плохим, хорошим — это другой вопрос) программно-адаптивного модуля государственности в иерархии стал орган, по своей сущности являющийся в настоящее время балаганом толпы, шайтан-базаром. Это инверсия при отображении полной функции управления государственными структурами: структуры профессионалов не должны быть в подчинении у толпы.

Мир целостен: если депутатский корпус хорош и его деятельность отвечает обстановке, то кризис должен ослабевать, а не обостряться, как он обостряется в реальной жизни.

Если состав любого Совета поднять в воздух на аэробусе и объявить о том, что самолёт ведёт автопилот, а совершать посадку автопилот не умеет, то депутаты немедленно начнут искать в своём составе лётчика. Если у них будет выбор между кабинетным маршалом авиации и летающим капитаном, то они предпочтут капитана. Если будет выбор между лётчиком-истребителем, имеющим боевой опыт, и желторотым выпускником училища военно-транспортной авиации, то они предпочтут желторотого выпускника, поскольку им всем жить хочется, а выпускнику училища военно-транспортной авиации тяжёлый аэробус ближе, чем лётчику-

¹ «Перестройка — это же неизведанная дорога, товарищи!» — слова М.С.Горбачёва, сказанные им в беседе с толпой в Красноярске.

истребителю. Будет оцениваться реальный профессионализм, соотносимый к цели деятельности; о чинах, наградах, почётных званиях, принадлежности к левым или “правым” все забудут. Правым будет тот, кто сможет править и вывести всех из кризисной ситуации с приемлемым (для обеспечения дальнейшего развития системы) ущербом.

Но как только дело касается управления государством, благонамеренное невежество поднимается в атаку на власть с истеричным воплем: «Дай порулить!» При этом считается, что “наши” экономические темнила, по чьим рекомендациям аппарат бездумно ввёл страну в кризис, лучше других смогут вывести её из кризиса, поскольку де теперь «аппарат не будет им мешать». И особое уважение депутатский корпус испытывает к юристам, вовсе не понимая того, что ЮРИСПРУДЕНЦИЯ — не наука об управлении обществом, а РЕМЕСЛО, ЦЕЛЬЮ КОТОРОГО ЯВЛЯЕТСЯ ПРИВЕДЕНИЕ БЕЗНАВСТВЕННОСТИ И ЗЛОНРАВИА толпо-“элитарного” общества к безопасному для его дальнейшего существования уровню. И управленческую несостоятельность юриспруденции хорошо продемонстрировал А.А.Собчак, в ходе референдума 17.03.1991 г. самоустранившийся от принятия решения, зачеркнувший в бюллетене оба ответа: *управленец в такой ситуации обязан либо принять решение, либо сложить с себя полномочия*. И никто другой, как “борцы за правовое государство” первыми пошли на изменение условий референдума по вопросу об учреждении поста президентства в РСФСР (т.е. ещё в бытность СССР) уже после референдума, когда выяснилось, что необходимого, как было объявлено ранее, большинства голосов от **общего числа избирателей** набрать не удалось, но удалось набрать большинство от *числа принявших участие в голосовании*.

Спрашивается после этого: кто в стране будет соблюдать законы, если власть, сама же их установившая, сама же их и не соблюдает?

Мероприятия по восстановлению самоуправления советского общества

Необходимо запустить переходный процесс преобразования существующих управленческих структур общества, государственных и партийных, чтобы по его завершении функциональная специализация структур, их взаимная вложенность и иерархическая

подчинённость в наибольшей степени отвечали полной функции управления.

По завершении этого переходного процесса, профессиональный предиктор-корректор должен нести концепцию развития советского общества в глобальном историческом процессе. Предиктор общегосударственного уровня ответственности должен стоять над программно-адаптивным модулем.

Программно-адаптивный модуль государственности должен обеспечивать структурное и безструктурное управление производством и распределением в общественном объединении труда и иные потребности общества в управленческой деятельности.

Кадровая иерархия структур должна обеспечивать:

- устойчивость профессионализма концептуальной власти и устойчивость её по отношению к цели при смене поколений;
- накопление профессионализма структурами в процессе их функционирования;
- исключение “элитаризации” сферы управления по классовому, национальному, *удалено цензурой – см. приложение «Материалы суда»* возхищённому и иным признакам;
- информационную безопасность общества;
- блокировку вмешательства некомпетентного толпаря в процесс управления.

При управлении этим процессом необходимо помнить: в историческом развитии структурный способ управления рождался всегда из безструктурного; то есть сначала появлялся кадровый состав структур, уже обладающий необходимой для работы структур минимальной квалификацией, а только потом структуры обретали свою архитектуру, занимали своё место во взаимной вложенности структур общества и оформлялись юридически (не всегда).

Создание структуры (её узаконивание), необеспеченное квалификационным уровнем персонала, делает её неработоспособной; но из этого обычно толпаря делают вывод о невозможности того вида деятельности, ради которого создавалась структура, хотя в большинстве случаев имеет место низкая квалификация персонала структуры и вредительство безструктурным способом. Это хорошо видно в процессе деградации персонала структур; если раньше директивно-адресная система управления в СССР справлялась с организацией вывода страны на второе место в мире по потенциалу; с производством и использованием сложной номенклатуры ракетно-космической техники, а в последующие годы

не справилась с примитивной организацией планирования по валу и производством мыла¹, зубных паст, то это говорит не о невозможности ведения плановой экономики, а о деградации персонала, предательстве и вредительстве в высших эшелонах управления СССР.

Особенно это касается формирования предиктора-корректора в государственных структурах, поскольку сам принцип самовластия концептуальной власти исключает какой-либо диктат со стороны должностных лиц, реально не участвующих в концептуальной деятельности равного или более высокого уровня ответственности, относительно архитектуры структуры предиктора, его кадрового состава и прочих вопросов функционирования.

По этой причине “советы национальной безопасности”, “президентские советы”, “прогнозные группы”, созданные из чиновников и непричастных к концептуальной деятельности специалистов, не оправдывают возлагаемых на них надежд. Огосударствливание может принять по своей воле только уже функционирующий предиктор, возможно, просто путём поглощения им подходящей государственной структуры. Максимум, что может сделать государство для этого — не мешать, а содействовать функционированию предиктора в его общественных, организационно не фиксируемых формах. Всё остальное родится в этом процессе в гармоничных формах естественного развития, а не искусственных насаждений.

Попытки препятствовать деятельности общественного предиктора внутри страны статистически предопределены, но с какого-то момента они будут рассматриваться как осознанное пособничество экспансии сионо-интернацизма со всеми вытекающими отсюда целесообразными последствиями.

Действия “правового” государства подчинены законодательству. Действия мафии подчинены пониманию ею целесообразности. По этой причине “правовое” государство может иметь отдельные успехи в борьбе с мафией, но общий счёт всегда был, есть и будет в пользу мафии. Сионо-интернацистские масонские структуры — самая старая

¹ Кто забыл или не знает, в конце перестройки многие общеупотребительные товары (сахар, масло, мясо, мыло) продавались по талонам, выдававшимся населению по месту жительства, что ограничивало возможности индивидуального потребления дополнительно к ограничениям, налагаемым доходами семей.

и культурная (в определённом смысле) международная мафия, поэтому общество может защититься от её братских объятий и поползновений, только подорвав кадровую базу межрегиональной мафии, поднявшись над мафией в понимании целесообразности и создав целесообразные структуры, обладающие большей эффективностью по целевым функциям и более высоким быстродействием, чем мафиозные структуры и структуры подчинённого библейскому интернацизму государства.

Отсюда понятно, что всеобщее голосование толпы и парламентаризм не являются реальной демократией, что опять же лучше всего видно на примере Германии. В 1933 г. А.Гитлер пришёл к власти законным путём в результате голосования толпы. В 1933 г. немецкая толпа, не отдавая себе отчёта о последствиях своих действий, бездумно проголосовала за безоговорочную капитуляцию Германии в 1945 г. в результате сокрушительного разгрома её союзниками. Немцы как нация после этого существуют благодаря традиционной для народов России точке зрения, высказанной И.В.Сталиным по этому конкретному случаю: «Гитлеры приходят и уходят, народ же остаётся».

Также далеки от демократии самовластные фашистские хунты и современные попытки передать в СССР власть над народом уголовным синдикатам, “опекающим” кооперативы, сферу торговли и услуг.

Реальная демократия — автократия, отвечающая за последствия своих действий и открытая для всего общества: народовластие — есть заботливое о других самовластие всех и каждого. Это означает, что в демократическом обществе человек осознаёт последствия своих намерений и по этой причине сам, по своей воле устраняется от принятия решений по вопросам жизни общества, за последствия которых он не отвечает в силу отсутствия предвидения последствий и специальных знаний.

Если же окружающие настаивают, что именно он, по их мнению, должен решить этот вопрос, то он им честно скажет, что за последствия своего решения не отвечает по своей некомпетентности, но, если они всё же настаивают на его кандидатуре, то ему нужно определённое время, чтобы обрести необходимый профессионализм. (В связи с этим интересно вспомнить, что было обещано руководителями страны в 1985 — 87 гг., и сопоставить эти обещания

с реальностью 1991 г. и не обольщаться благими намерениями нынешних словоБЛУДОВ)¹.

Если же, являясь профессионалом в какой-либо области, он увидит исходящую из неё опасность для общества, то он сам по своей инициативе войдёт в соприкосновение с общественным или государственным предиктором-корректором и примет участие в формировании концепции, устраняющей опасность.

С вопросом о содержании демократии связано отличие ошибки управленца от его предательства, осознанного им или неосознанного. Ошибки в любой деятельности статистически предопределены. И чем выше уровень ответственности управленца, чем шире подконтрольная ему сфера, тем больший ущерб для общества несут его ошибки. Но чтобы иметь право на признание ущерба результатом ошибки, управленец и его семья должны страдать от последствий этой ошибки наравне со всеми членами общества: в частности, доходы семьи должны быть не выше средних в обществе, и должен быть исключён её преимущественный доступ к фондам общественного потребления.

Если же есть особняк или квартира вне стандартов и очередей, дача, бронированный лимузин или просто автомобиль, перед которым везде и всюду зелёная волна, горячее и чистые улицы; экологически чистые продукты, официальный оклад выше среднего в подконтрольной ему сфере деятельности, преимущественный доступ к “*бесплатным*” и “*платным*” благам и неофициальные “*приработки*” гонорарами, то право на ошибку исчезает². При этих условиях ошибка не отличается от предательства, осознаваемого преступления против трудового народа. Сейчас в СССР ошибающихся руководителей — единицы, большинство — предающие и продающие им не принадлежащее. И развал всего в перестройку — не ошибка. Управленец же любого уровня должен иметь право на ошибку, чтобы не иметь личных причин для её сокрытия. Анализ своих и чужих ошибок — основа роста профессионализма.

Это ещё одна причина, кроме защиты от аппаратного карьеризма, не подкреплённого профессионализмом, чтобы в сфере управления

¹ Теперь, в 1998 г. можно вспомнить и обещания 1991 и последующих годов.

² Чубайс, Гайдар и другие реформаторы соответственно этому критерию не ошиблись, а грабили народ, злоупотребляя служебным положением с отягчающими признаками измены Родине.

уровень потребления “платных” и “безплатных” благ не был выше, чем в подконтрольной управленцу сфере¹.

В реальных условиях в силу взаимной вложенности структур управленец может быть вовлечён в действие антинародных мафий. Оправданием в данном случае могут быть не слова «простите, бес попутал», а только реальные целесообразные действия по созданию периферии общественного предиктора, антимафиозных структур в аппарате и действия по выигрышу противоборства с антинародными мафиями библейского интернацизма в более высоких приоритетах целей (то есть в более низкочастотных процессах и на высших приоритетах обобщённых средств управления). Но для этого управленец не должен быть толпарём и не должен страдать социальным идиотизмом.

С этой точки зрения ясно, что путь к демократии пролегает через деятельность разного рода общественных организаций: партий, союзов, мафий и т.п.

В толпо-“элитарном” обществе многопартийность нужна тем, кто реально несёт концептуальную власть, поддерживающую толпо-“элитарное” разделение общества. Обилие партий должно создавать у народа иллюзию свободы слова и мысли и поддерживать народ в убеждении, что разные партии выражают в выборных органах мнения различных специальных групп, в результате чего вырабатывается пресловутый «консенсус»² — сердечное согласие и левых, и “правых” — и общество процветает. Однако, если общество процветает, то это значит, что в жизнь проводится не плюрализм разнообразных партийных мнений, а единственная общая для всех партий концепция, всего лишь распределённая разными своими частями по плюрализму мнений правящих партий и партий оппозиции. Плюрализм мнений партий — плюрализм взаимно отрицающих друг друга концепций. Когда он проводится в жизнь, то имеет место потеря управления, что каждый может видеть в современной советской действительности.

Партийная масса и сочувствующие всех партий действительно принадлежат к разным социальным слоям. Но партийный актив,

¹ Кроме того это — средство замыкания обратных связей в системе «общество — власть» через экономику. Более подробно см. “Основной конституционный принцип” в работе Внутреннего Предиктора СССР “Краткий курс...”.

² Есть точка зрения, что консенсус это нонсенс, т.е. чепуха.

принимающий участие в деятельности выборных органов толпо-“элитарного” общества, тем не менее принадлежит к одному и тому же социальному слою: ПРОФЕССИОНАЛЬНЫХ ЗАКЛИНАТЕЛЕЙ ТОЛПЫ, ПАРЛАМЕНТСКИХ демагогов. В большинстве своём это не глупые люди (по меркам своего общества), но такова их внутриобщественная функция, которую они несут наряду с участием в определённых этапах полной функции управления.

Если анализировать их образ жизни, то они принадлежат в толпо-“элитарном” обществе по крайней мере к низам “элиты”, даже если сами лично и вышли из простонародья. Это лучше всего видно в откровенно капиталистических странах, где финансовая “элита” щедро оплачивает услуги наиболее умелых профессиональных заклинателей толпы вне зависимости от их происхождения. В псевдосоциалистическом толпо-“элитаризме” оправдание и введение “элитарности” сферы управления возходит к словам Е.Дюринга:

«...наряду с удовлетворением требований справедливости будет иметь место ещё добровольное выражение особой признательности и почёта, (что означает «добровольное» признание несправедливости, царящей в обществе в обход контроля сознания его членов: — авт.)... Общество делает самому себе честь, когда отмечает высшие виды деятельности, представляя им умеренную добавку для нужд потребления».

Ф.Энгельс в ответ попросту съязвил: «И г-н Дюринг тоже делает самому себе честь, когда, соединяя невинность голубя с мудростью змия, так трогательно заботится об умеренном добавочном потреблении для Дюрингов будущего». В.И.Ленин в “Государстве и революции” подтвердил точку зрения Ф.Энгельса, выдвинув требование установить зарплату чиновникам на уровне средней зарплаты рабочих. Об этих взглядах Энгельса и Ленина одинаково (почему?) забывают и их хулители, и “последователи”. Занятые “высшими видами” деятельности, делают честь себе и благо обществу, когда “высшие виды” деятельности осуществляются без САМОВОЗХВАЛЕНИЯ и предоставления “обществом” “умеренной” добавки для нужд потребления: именно этой цели и служил партмаксимум, ограничивающий доходы партийных чиновников, иначе занятые “высшими” видами деятельности творят безчестье и развращение обществу прежде всего, а потом уж себе — безчестье, дачу, машину и т.п., доходя до разврата, сладострастного извращения сущности человека и в “элите”, и в “толпе”.

О том же говорил Иисус: *«Никто не может служить двум господам... Не можете служить Богу и мамоне (богатству)».*

О том же в Коране: *«Последуйте за тем, кто не просит у вас награды и кто на прямом пути».*

Всё сказанное касается и средств массовой информации, которые либо непосредственно продаются “безпартийной” денежной “элите”, либо, следуя партийной дисциплине, отражают мировоззрение партии-учредителя.

Фактически в толпо-“элитарном” обществе профессиональные заклинатели толпы в органах власти, партийных и непартийных средствах массовой дезинформации оплачиваются “безпартийной” денежной “элитой”, стоящей на трёх китах: закон, культ, *имитация* благотворительности. В условиях конгломерата “элита” в “элите” — сионо-интернацистская масонская мафия; поэтому: закон — воровской “Моисея”; культ — денег и *<удалено цензурой — см. приложение «Материалы суда»>* возхищения; “благотворительность” — мафии в отношении обираемой ею “черни”, когда мафия сбрасывает со стола то, что не может уже сожрать, переварить сама. Эти же тенденции активизировались в СССР с началом перестройки. Поэтому многопартийная система в толпо-“элитарном” обществе — одна многоликая партия КАПИТАЛА, и ничьих интересов, кроме интересов *заправил владельцами* крупного капитала, она не представляет.

* * *

Эта формально многоликая, но по существу ОДНОПАРТИЙНАЯ СИСТЕМА убедительно доказывает свою эффективность уже на протяжении более 2000 лет, поскольку разные её части (по латыни «партии») работают не на множество взаимно исключаящих одна другую концепций, а на одну единственную — библейскую концепцию построения глобального расового “элитарно”-невольничьего государства. Противостоять ей может только ещё более эффективная ОДНОПАРТИЙНАЯ система, работающая на концепцию глобальной значимости, исключаящую толпо-“элитаризм” во всех его формах и бесформенных проявлениях, а не плюрализм марионеточных партий, включая марксистские, троцкистские, ленинские якобы “коммунистические”.

* *
*

Капитал же предоставляет наиболее способным заклинателям толпы “умеренную” добавку для нужд потребления, сам определяя “меру”, чтобы заклинателям не было обидно. В условиях господства

в регионе сионо-интернацистского капитала это всё — многоликий сионо-интернацизм. Задача “многопартийной” системы — держать политизированную толпу вне сферы управления, создавая у неё иллюзию народовластия в некотором виде, дабы всё не кончилось социальным взрывом.

В.И. Ленин видел организационной основой партии её устав. Другие видят в таком качестве её программу и т.п. Но в условиях “многопартийности” толпо-“элитаризма” за всем обилием разнообразнейших, взаимно отрицающих друг друга программ и уставов оказывается крупный капитал. Это касается всех: и откровенно фашистских партий, и благонамеренно “коммунистических”. В регионах, подконтрольных межрегиональному центру, крупный капитал оказывается подконтрольным сионо-интернацистскому, а над этим в свою очередь стоит сионо-масонство и надиудейский глобальный предиктор: как в сказке о Кошее Безсмертном, владевшем неким «ноу-хау». Как «ноу-хау» о местопребывании иглы и её свойствах перестало быть тайной, “безсмертная личность” (вечный жид — тоже “безсмертная личность”) сгинула со всеми своими кознями, будто её и не бывало.

«Ноу-хау» надиудейского предиктора — монополия на методологию. Поэтому, если с любой партии отрясти словесную шелуху, сопровождающую её деятельность, то останутся три вещи: методология¹, концепция глобального исторического процесса в прошлом; концепция социальных преобразований в будущем.

Партийная масса, партийные вожди, мозговые тресты партии получают от этого всего в части, их касающейся, ровно столько, чтобы образовалась пирамида непонимания в среде непосвящённых и пирамида осознанного знания в среде каменноголовых братьев-масонов, участвующих в работе партии. Это замыкает управление партией на межрегиональный центр и стирает все видимые на уровне деклараций программ и уставов различия между партиями во “многопартийной” системе. Что прекрасно видно, когда АВТОРИТЕТНЫЕ политики, не моргнув глазом и не краснея, сегодня возхваляют то, что вчера проклинали, и наоборот, а толпа, впав в склероз “мемориала”, им внемлет сладострастно.

¹ Но гораздо чаще её явное отсутствие. Две последующие компоненты могут быть представлены информацией по умолчанию, и отсутствием информации по оглашению.

Поэтому, дабы не разводиться лишнюю мишуру, организационная платформа партии¹, которая будет называться: ВКП (б), КПСС, РКП — Российская Концептуальная Партия² или Многонациональная социалистическая партия (неважно как), — должна состоять из трёх частей;

- изложение методологии познания;
- изложение концепции взаимной вложенности исторического процесса в России в глобальном историческом и биосферном процессах в прошлом с определением своего отношения к сионо-интернацизму и иным формам толпо-“элитаризма”;
- изложение основных тенденций современности и основных принципов концепции выхода из толпо-“элитарной” безысходности личного выбора (инферно) к человеческой жизни: человечности.

И не надо падать в обморок или взвиваться под потолок от сочетания слов **многонациональный социализм**: в многонациональном не-толпо-“элитарном” государстве инога и быть не может. А вот антинациональный “интернациональный социализм” — бред Интернационалов от I до IV — явление действительно кровавое, поскольку всего лишь разновидность сионо-интернацизма, как и гитлеровский “национал-социализм”.

В организационную основу партии, отрицающей толпо-“элитаризм” во всех его формах, должна быть положена МЕТОДОЛОГИЯ³. Обыденное сознание полагает, что методология — часть идеологии. Но это не так: одна и та же методология познания объективных законов развития общества в руках его разных социальных групп может порождать взаимно исключающие друг

¹ См. работу ВП СССР “Краткий курс...”, Приложение “Теоретическая платформа всех мыслящих партий”, а также работу “Об имитационно-провокационной деятельности”.

² Ныне в России уже создана Концептуальная партия “Единение”, официально действующая в публичной политике на основе Концепции общественной безопасности. (Сноска 2004 г.).

Во что её деятельность выродилась за последующие годы и её оценку со стороны ВП СССР можно прочесть в работе «Об опасных тенденциях в деятельности Концептуальной партии “Единение”», а так же ряде последующих аналитических записок с её упоминанием. (Сноска 2011 г.).

³ О методологии и её освоении см. работу ВП СССР “Диалектика и атеизм: две сути несовместны”. (Сноска 2004 г.).

друга идеологические системы. Та группа, которая владеет наиболее совершенной методологией для защиты своих эгоистических интересов, может наплодить такой плюрализм идеологий со своими РАДИКАЛЬНЫМИ ЭКОНОМИЧЕСКИМИ РЕФОРМАМИ, что в них чёрт ногу сломит, но методологически культурный и фактологически информированный человек легко разберётся в содержании этого мысле- и словоБЛУДия. Именно по этой причине платформы всех политических партий “демократических” обществ носят идеологический, а не методологический характер. Охрана монополии на методологию — единственный залог того, что “многопартийная” система сможет защитить интересы стоящей над ней реально правящей группы. Поэтому и при “многопартийной”, и при явно однопартийной системе реальная концептуальная власть принадлежит тем, кто, владея методологией, формирует и взаимно согласует идеологии и программы политических партий. Программно-адаптивный модуль государственности обеспечивает только выполнение (в большинстве случаев не осознаваемой им содержательно) концепции, направляя ресурсы общества в соответствующие отрасли производства и прочие отрасли деятельности для удовлетворения прежде всего потребностей концептуальной группы (возможно, и враждебной этому обществу), а потом уж для удовлетворения потребностей общества: “толпы” и “элиты”.

Народ всегда стремится к справедливости в жизни общества — ликвидации толпо-“элитаризма”. Поэтому он заинтересован в том, чтобы концепция построения общества справедливости и методология, обеспечивающая её корректировку, были осознаны как можно более широким кругом людей. По этой причине честно трудящееся большинство не имеет необходимости в “многопартийной” системе, скрывающей от него же методологию и концепцию развития общества.

Фактически и при “многопартийной”, и при однопартийной системе мы имеем дело с методологической платформой, на которой стоит эгоистическая концептуальная группа. В условиях “многопартийности” и после-Сталинской “однопартийности” в СССР СКРЫТНО методологическая платформа служит для поддержания состояния, при котором эксплуатация человека человеком не только есть, но и программируется и на дальнейшее будущее, а большинство населения находится под наркозом неведения и непонимания. При построении общества справедливости ОТКРЫТО методологическая платформа защищает общество от наркотизации непониманием,

создавая условия, в которых невозможна эксплуатация человека человеком. Эгоизм “элиты”, живущей за счёт трудящихся, в этом процессе вытесняется “эгоизмом” самих трудящихся. Этот процесс может идти и в условиях однопартийности, и в условиях декларируемой многопартийности, поскольку ОТКРЫТО методологическая платформа, ориентированная на размывание толпо-“элитарной” организации общества, — наиболее широкая платформа для консолидации нравственно здоровых сил общества, так как элементы диалектической методологии и отрицательное отношение к толпо-“элитаризму” присутствуют в той или иной форме во всех религиозных, философских, этических и т.п. течениях общественной мысли. Другое дело, что в большинстве из них наряду с этим присутствует некоторая внутренняя противоречивость, обусловленная калейдоскопичностью мировоззрения, и они поддерживают в той или иной степени толпо-“элитаризм” в обход контроля их же сознания; но ОТКРЫТО методологическая платформа поможет большинству из их участников обрести целостное мировоззрение и избавит от управления их поведением в обход контроля их сознания. При этом появится ЖРЕЧЕСТВО — широкий социальный слой, занятый жизнеречением, в том числе и в рядах нынешнего концептуально безвластного духовенства. Жизнеречение от пустословия демагогов отличается воплощением сказанного в реальность бытия.

С методологией связана субъективная особенность пользования ею в обществе. Древний мир показывает ещё одно явление, сказывающееся в организации наиболее ответственных видов власти: тандемный принцип¹.

* * *

Издревле известна пословица «ум — хорошо, а два — лучше». Однако, классическая психология *общества индивидуалистов* обходит молчанием вопрос, почему два ума, лучше чем один? почему три ума не лучше двух? и почему, хотя «Бог троицу любит», но всё же «третий лишний» и не только в отношениях между мужчиной и

¹ В настоящей редакции тандемный принцип излагается более обстоятельно, чем в первой редакции, по тексту работы 1997 г. Внутреннего Предиктора СССР “От матриархата к человечности...” (в последующих редакциях — “От человекообразия к человечности”): далее текст после звёздочек до следующей группы звёздочек.

женщиной? И хотя древнее наблюдение утверждает, что «ум — хорошо, а два — лучше», но поскольку оно умалчивает, почему именно два ума определённо лучше, чем один индивидуальный ум, это придётся понять самостоятельно.

Для этого необходимо вспомнить, как разные общества в разные исторические эпохи относились к вопросу о построении общественно значимых властных структур. Можно заметить, что в разных обществах структуры строились на взаимно исключаящих друг друга принципах.

Общества, в которых повышенное внимание уделяли принятию решения методом голосования, заботились о нечётном количестве участников, если не каждого из возможных его голосующих “комитетов”, то наиболее значимых из них, чтобы автоматически обеспечить принятие какого ни на есть¹ решения большинством минимум в один голос. Один из наиболее известных примеров — триумvirаты² в истории Древнего Рима; нынешние разного рода “трёхсторонние” комиссии и т.п.

Но в истории можно увидеть и общества, которые строили свои властные структуры так, чтобы однозначно исключить возможность принятия решения большинством в один голос, будь то голос монарха, либо же голос одного из участников постоянного или временного “комитета”, облечённого теми или иными полномочиями.

Так в древней Спарте было два царя; греческое войско систематически возглавляли — вопреки принципу единоначалия — два равноправных стратега одновременно, хотя в отдельные периоды они командовали “повахтенно”, чередуясь между собой, а в боевой обстановке полноту единоначалия принимал на себя один из них; Иисус посылал апостолов на проповедь попарно, как о том сообщает Новый Завет (Марк, 6:7); Альбер Ревиль в книге “Иисус Назарянин”³

¹ Не обязательно, что решение, принятое автоматическим системным большинством в один голос будет наилучшим.

² Римляне в древности не считали, что «третий лишний» и «соображали на троих». «Триумvirат (лат. *triumviratus*, от *tres*, род. падеж *trium* — три и *vir* — муж). в Др. Риме: 1) коллегия из трёх лиц, назначавшаяся или избиравшаяся в спец. целях; 2) в период гражданской войны I в. до н.э. союзы влиятельных политических деятелей и полководцев, возникавшие с целью захвата гос. власти». — БСЭ, изд. 3, т. 26, стр. 225 в сокращении.

³ Том 1, стр. 72 по изданию СПб, 1909 г.: Около 230 г. до н.э. руководителем Великой Синагоги был Антигон из Сихо. «После этого



особо обращает внимание на то, что и во главе Великой Синагоги древней Иудеи приблизительно после 230 г. до н.э. раввины стояли по двое, однако он, будучи носителем индивидуалистического мировоззрения, не смог найти удовлетворительного объяснения этому факту, вызвавшему его удивление.

А высшее жречество древнего Египта стояло особняком и сочетало в организации своей деятельности оба принципа: нечета и чёта. Во времена, предшествующие изходу евреев из Египта, оно состояло из десятки высших посвящённых Севера и десятки высших посвящённых Юга¹, а каждая из десятков возглавлялась одиннадцатым жрецом, её первоиерархом и руководителем.

То есть, каждый из руководителей десятков, в случае голосований в ней², по своему разумению, будучи наивысшим из посвящённых, т.е. наиболее знающим в составе одиннадцати, поддерживал одно из двух мнений, между которыми могли поровну разделиться ему подчинённые жрецы десятки, знающие меньше чем он по условиям построения иерархии. Это обеспечивало неизбежное принятие определённого решения по каждому из вопросов каждой из команд в целом, хоть на Севере, хоть на Юге, вне зависимости от того, как разделилась во мнениях десятка, подчинённая своему первоиерарху.

Но если обе команды работали вместе, то ситуация “голосований”, в которой мнения разделялись 11 — «за», 11 — «против», не только не была однозначно исключена, но была статистически запрограммирована самими принципами построения системы,

Антигона люди, стоявшие во главе раввинского преподавания, ПО НЕИЗВЕСТНОЙ ДЛЯ НАС ПРИЧИНЕ (выделено нами при цитировании), следуют по двое. Самое вероятное то, что этот дуализм означает разхождение точек зрения и тенденций, не доходившее, однако, до раскола».

Но почему именно «разхождение точек зрения и тенденций» не доходило до раскола, это и есть самое главное, оставшееся вне понимания А.Ревилля.

¹ Египет времён фараонов считался состоящим из двух земель: Севера и Юга, объединённых под одной короной фараона. Обе десятки и руководители каждой из команд высшего жречества в совокупности в системе властных отношений Египта реально стояли иерархически выше фараона, хотя в обществе поддерживался культ личности фараона, а не жречества, и фараон обычно обладал достаточно высокой степенью посвящения.

² Если первоиерарх допускал такое, а не принимал решение единолично.

поскольку высшие посвящённые первоиерархи, руководившие каждой из десятков были равноправны, а их мнения были равно авторитетны для всех прочих.

Если голоса даже не обеих команд в целом, а только их первоиерархов разделялись поровну между двумя взаимно исключаящими друг друга мнениями в отношении одного и того же вопроса, то равноправие руководителей команд ставило их в положение, в котором они обязаны были вдвоём прийти к общему для них единому мнению.

Таким образом, высшая властная структура древнего Египта математически описывалась весьма своеобразной формулой:

$$2 \times (1 + 10)$$

Конечно, легко представить, что двое наивысших жрецов могли договориться между собой бросить жребий, и какое решение вопроса выпадет по жребию, то и принять. Такой подход к решению проблемы разрешения неопределённости в принятии решения (в случае распределения голосов поровну между двумя взаимно исключаящими вариантами) понятен и приемлем для подавляющего большинства любителей «машин голосования». И построение многих из них на принципе нечётности числа участников голосований играет роль именно такого рода бросания жребия, поскольку мало кто заранее может предсказать, как именно распределятся голоса при синхронном голосовании группы, и на чьей стороне окажется единственный решающий голос.

Однако, хотя по высказанному предположению руководители десятков и могли договориться между собой бросить жребий, но это было бы с их стороны нарушением системообразующих принципов их рабочей структуры « $2 \times (1 + 10)$ », которую умышленно построили и поддерживали при смене поколений таковой, чтобы она статистически запрограммировано допускала возможность разделения голосов поровну между двумя взаимно исключаящими друг друга мнениями по одному и тому же вопросу.

Иными словами, хотя первоиерархи, руководившие десятками высшего жречества, были явно не глупее нынешних демократизаторов и могли догадаться, что такого рода невозможность принятия определённого решения при равенстве числа голосов «за» и «против» легко снимается простым бросанием жребия, но сверх того они понимали и другое: что лучше этого не делать. И именно того, что решение вопроса действительно лучше не

отдавать на волю непостижимого случая, а в ряде обстоятельств и не доверять большинству голосов¹, не понимают наивные сторонники машин голосования; а также и сторонники монархии, заботящиеся об автоматически неизбежном принятии решения по любому вопросу преимуществом минимум в один голос при нечётном количестве участников голосующего “комитета”.

Эта особенность построения рабочей жреческой структуры « $2 \times (1 + 10)$ » подразумевает, что при несовпадении мнений двух равноправных первоиерархов по одному и тому же вопросу, они оба должны были стать участниками какого-то иного процесса выработки и принятия решения, исключаяющего осознанно непостижимую случайность выпадения жребия а равно единственного решающего голоса. Это — единственное разумное объяснение такому системно выраженному отвращению высшего жречества Египта к принятию решения на основе непостижимости случайного выпадения жребия, а равно и в результате непостижимости случайного перевеса в один голос.

И если рабочая структура « $2 \times (1 + 10)$ » существовала в течение веков без склок между первоиерархами её ветвей и не была заменена структурой выражающей принцип нечётности, то это означает, что первоиерархи действительно умели обеспечить работоспособность системы на основе принципа «ум — хорошо, а два — лучше»² и обосновано целесообразно выбрать из двух взаимно исключających мнений наилучшее, либо выработать третье мнение, превосходящее два прежних несовместных.

Иными словами, они умело осуществляли тандемный принцип в своей интеллектуальной и в психической в целом деятельности, который от них³ унаследовали и раввины Великой Синагоги древности, вызвавшие непонимание и удивление А.Ревилля своей приверженностью парности безо всяких к тому явно выраженных гомосексуальных причин, чем возможно бы объяснили всё фрейдисты.

¹ В нём может выражаться господствующее в обществе заблуждение, следование которому общественно вредно тем более в кризисных ситуациях.

² По отношению к машине голосований это означает, что ум каждого из её участников — хорошо, а два ума её руководителей — лучше всякого из составляющих её индивидуальных умов.

³ Через сопровождавшую Моисея периферию египетского знахарства, внедрившегося в колено левитов.

Однако в обществе *почти всеобщей грамотности, нежелания и неумения думать*, в котором живём и мы, и читатели настоящей работы, одно из наиболее лёгких дел — написать, а равно и прочесть, слова «интеллектуальная деятельность на основе тандемного принципа». Практическое понимание их, а тем более осуществление в своей собственной жизни того, на что они указуют, гораздо труднее, чем прочтение или написание слов.

Первое, что может придти на ум читателю, это воспоминание о тандеме — велосипеде, на котором педали крутят два велосипедиста сразу и согласованно. Для тех, кто не только видел велосипед-тандем, но и ездил на нём не в одиночку, наверняка запомнилась лёгкость полёта в сравнении с велосипедом для одного, возникающая за счёт того, что сопротивление движению у тандема всего лишь несколько больше, чем у велосипеда для одного, а энерговооружённость примерно вдвое выше. Также наверняка памятно и то, что, если Ваш напарник в тандеме еле шевелит ногами, лишь бы ему только не отстать от темпа, с которым лично Вы крутите педали изо всех сил, то Вам будет куда менее приятно, чем везти попутчика на велосипеде для одного.

Примерно также, как в велоспорте, обстоит дело с тандемным принципом в сфере интеллектуальной деятельности: если двое в тандеме нашли пути, чтобы обеспечить *сочетание*¹ своих личностных возможностей, то эффективность тандема превосходит возможности каждого из его участников, а преимущества тандемного принципа «ум — хорошо, а два — лучше» для тех, кто смог его осуществить, очевидны и неоспоримы; если же двое в попытке образовать тандем *не сочетаются*, то тому, чья личностная духовная культура (в смысле части IV настоящей работы) более развита, одному придётся волочь на себе через “полосу жизненных препятствий” и своего напарника, и все тандемные порождения, и это в некоторых ситуациях может оказаться выше его сил даже, если его *единоличностные* возможности и позволяют ему относительно легко пройти всю “полосу препятствий” в одиночку.

Однако, тандемному принципу интеллектуальной деятельности присуща и особенность: в отличие от велоспорта, где тандем, на который можно сесть и поехать, обгоняя велосипедистов-одиночек,

¹ В данном случае слово очень точное: тандем это — первый «чёт» в натуральном ряду, образуемый двумя единицами-«нечётами», которые сочетаются между собой.

заведомо зрим и осязаем, все благие тандемные эффекты при интеллектуальной деятельности возникают и проявляются только в случае сочетаемости его участников. Она может быть изначальной, и в этом случае тандем складывается “сам собой” без каких-либо целенаправленных усилий с их стороны, по какой причине может оставаться невидимым для их сознания, занятого другими проблемами, пребывая в области их бессознательной психической деятельности. Если же изначальной сочетаемости нет, а люди не догадываются о возможности достижения ими в деятельности тандемного эффекта, то они и не предпринимают целенаправленных усилий к тому, чтобы, изменив своё отношение к себе и окружающим, обеспечить свою сочетаемость в тандеме.

Это — две причины, по которым тандемный принцип «ум — хорошо, а два — лучше», остался вне рассмотрения разного рода психологических школ: если он осуществился, то о нём *ничего* и говорить, поскольку он — не цель, а средство достижения каких-то иных целей; если он не осуществился, то говорить просто *не о чём за отсутствием предмета разговора*. Мы же уделяем ему большое внимание потому, что он — цель ближняя, которая становится по её достижению средством осуществления иных более значимых целей.

Хотя ещё жречество Древнего Египта опиралось в своей деятельности на тандемный принцип, но методы обучения интеллектуальной деятельности на его основе были в системе посвящений Древнего Египта либо неявными (это более вероятно по нашему пониманию законов сохранения и распространения информации в обществе¹); либо явные методы были достоянием исключительно наивысших посвящённых (это, на наш взгляд менее вероятно, поскольку кто-нибудь оставил бы, если не прямые указания на него, то иносказательные, а таковые неизвестны).

В пользу высказанного в предыдущем абзаце говорят и те исторические обстоятельства, в которых Египет перестал быть Египтом и сошёл “сам собой” с исторической сцены. Это свершилось в результате того, что стоявшая в течение столетий над фараоном и государственностью концептуально властная структура высшего жречества Египта « $2 \times (1 + 10)$ », покинула Египет во времена Моисея вместе со служителями Амона, в период плена египетского внедрившимися в среду древних евреев. Как после этого увял Египет

¹ Довольно затруднительно рассказать о том, для чего в культуре «нет слов».

фараонов, в общем-то широко известно, хотя этот процесс увядания историки и не связывают с исчезновением жреческой рабочей структуры « $2 \times (1 + 10)$ »¹.

¹ Одна, даже возможно не глупая, но вседозволенно игравшая на половых инстинктах мужчин Клеопатра, чьё царствование завершилось самоубийством и присоединением Египта к Риму в качестве провинции, заменить эту структуру не смогла. Но Клеопатра — последняя из череды египетских монархов, правивших без охранительной опеки покинувшей Египет жреческой структуры. На её царствование только пришлось завершение процесса, начавшегося гораздо раньше, и которому она противостоять не могла потому, что это был длительный процесс, недоступный восприятию и пониманию сиюминутно похотливого ума царицы и её окружения.

¹ Этот роман, вышедший в свет в 1895 г. и многократно переиздававшийся в России после 1985 г., — одно из немногих художественных произведений, в котором процессы общественного самоуправления в государстве описаны в художественных образах в их связи с процессом самоуправления глобальной цивилизации. Особая значимость романа в том, что автор верно увидел и описал в этом процессе самоуправления толпо-“элитарного” общества функциональную нагрузку различных устойчивых при смене поколений общественных групп и должностных лиц в структурах государственной и негосударственной власти.

Если в романе выделить управленческую составляющую сюжета, освободив её от второстепенных фактов, придающих зрелищность и душещипательность повествованию, то следует обратить внимание на следующую систему отношений:

- крестьянство и ремесленники, т.е. производительно трудящиеся народные массы, вне сферы их профессионализма в общественном объединении труда — в полной зависимости от деятельности чиновничьего корпуса, олицетворяющего государственный аппарат на местах (сцена “живых картин” в храме);
- вся периферия чиновничества на местах и в отраслях (в армии), численно превосходя центральный аппарат — двор фараона — тем не менее, не способна поодиночке противостоять политике центра и также оказывается от неё в полной зависимости;
- ключевая сцена романа — эпизод народного возмущения, синхронизированного знахарством с солнечным затмением. Она показывает, что и центральный аппарат, во главе со своим номинальным главой фараоном, ограничен в дееспособности деятельностью иерархии египетского знахарства (обычно именуемого «жречеством»), поскольку административная “элита” не способна по своему мировоззрению отличить управленчески значимую информацию, от ерунды: для этого ей необходимы консультации знахарей, что позволяет знахарям манипулировать разными слоями общества при помощи дозирования консультаций;
- но оказывается, что и иерархия знахарей Египта, в свою очередь, не свободна в своих действиях, и признавая старшинство Вавилонской иерархии знахарей, вынуждена согласиться с её посланцем и кардинально изменить политику Египта. Это воспринимается благонамеренным фараоном, как вредительство и предательство, поскольку он не принадлежит к числу высших посвящённых, которые будучи верны дисциплине иерархии, не в праве объяснить ему весь поток причинно-следственных обусловленностей в их консультативной, по отношению к государственному аппарату, деятельности.

То есть система отношений: *«надгосударственное знахарство - кланы знахарства в государстве - “элитарный” аппарат*



государственного управления - производительно трудящиеся народные массы» — показана правильно по существу их возможностей и существу их деятельности в толпо-“элитарном” обществе.

Если проводить параллели с современностью, то изменилось только одно: знахарство внутригосударственное и знахарство глобальное — не действуют в обществе столь же открыто, как это было в Египте, и как это показано Б.Прусом в романе.

Знахарство замаскировалось под иные социальные группы, причём правящее в библейской цивилизации надгосударственное знахарство и его местная периферия — отождествились с “элитой” (отсюда и отождествление чиновника церкви К.П.Победоносцева, раздавленного нравственно и мировоззренчески Библией, с верховным жрецом, имевшее место в интеллигенции России при выходе в свет романа в начале царствования Николая II; дело в том, что жречество древности и последующее социальное знахарство отгораживались культом от толпы, но сами не были раздавлены авторитетом культа); а внутригосударственное знахарство, которое не продалось надгосударственному глобальному и не было раздавлено им мировоззренчески, из сферы управления жизнью общества и консультирования государственного аппарата было вытеснено в сферу “костоправства” и простонародной бытовой магии, хотя временами оно активизировалось и в политике через “орденские” структуры простонародья.

Наряду с этим, следует отметить, что и Б.Прус — продукт библейской цивилизации и также по каким-то, ему свойственным причинам, внёс лепту в охрану её стабильности. Это выразилось в отражении в романе *<удалено цензурой – см.приложение «Материалы суда»>*-ростовщической темы:

- ростовщичество, по сюжету романа душившее Египет, “списано” на сошедших с исторической сцены финикийцев, отсутствующих в нашей современности как живая национальная культура.
- возлюбленная юного фараона, вступившего в конфликт с высшим жречеством, Сарра и её сын *<удалено цензурой – см.приложение «Материалы суда»>*-наследник египетского престола — невинные жертвы деспотизма иерархии знахарства. Нечто подобное имело место и в юности у Николая II: возлюбленная *<удалено цензурой>* была, но третье отделение и Александр III вмешались своевременно, и до гражданского или церковного брака и *<удалено цензурой>* претендента в наследники дело не дошло.

Злобному и деспотичному знахарству Египта в романе мимоходом противопоставлен Моисей, который характеризуется жрецом-персонажем как «жрец-отступник», нарушивший клановую дисциплину иерархии, вследствие чего Сарра на реке *разпеваает открыто* священную песню, в которой воспевается Единый Всевышний Бог. Это знание в Египте было уделом высших посвящённых, сокрытым в храмах,



отмечается, что в египетской древности был исторически реальный верховный жрец Амона в Фивах Херихор, который занял египетский престол, устранив Рамзеса XII, исторически реального последнего фараона XX династии (что послужило Б.Прусу реальной основой для сюжета романа). В этот период Египет разпался на две части, а в последствии стал добычей иноземцев, по мере того, как отсебятина и невежество “элиты” и жречества, деградирующего до уровня сиюминутно алчного знахарства, приводила к прогрессирующему падению качества управления, которое и завершилось спустя несколько столетий при Клеопатре окончательным крахом.

И.Кацнельсон, как и многие другие, не обращают внимания на то, что эти реальные события краха XX династии и воцарения верховного знахаря в качестве фараона имели место ПОСЛЕ ИСХОДА ЕВРЕЕВ из Египта, известного по Библии. То есть после того, как Египет уже разродился глобальной доктриной рабовладения на основе ростовщической тирании ~~судалено цензурой~~ – см.приложение *«Материалы суда»* кланов, подконтрольных наследникам иерархии египетского Амона (библейского в общем, и церковно православного Аминя, Аменя, А.Меня, в частности).

После начала этой агрессии методом “культурного сотрудничества”, глобальному знахарству, извратившему заповедями

и не подлежало пропаганде в народе, поскольку вело к уничтожению земной иерархии знахарства за ненадобностью в той культуре, к которой призвал Моисей.

Но, намекнув на эту правду, Б.Прус не процитировал внутрисоциальную доктрину Библии, согласно которой ростовщическое властвование над государствами и народами — не удел сошедших с исторической сцены финикийцев, а удел исторически реального и современного Б.Прусу и нам ~~судалено цензурой~~, чьи предки отвергли миссию просвещения всех народов истинной религией, предложенную им через Моисея, дабы защитить и их самих от деспотизма египетской иерархии, избравших ~~судалено цензурой~~ в качестве орудия осуществления мирового господства.

Тем самым, вне зависимости от намерений Б.Пруса, эта доктрина ростовщического паразитизма отождествилась по умолчанию с учением Моисея, пророка Всевышнего Бога, к чему нет никаких религиозных и исторических причин. А сочувственное отношение читателя к безвинно погибшим Сарре и её сыну, также по умолчанию должно разпространиться и на всю диаспору ~~судалено цензурой~~, осуществляющую эту доктрину ростовщической тирании на протяжении истории.

ростовщичества и расизма Откровение, переданное через Моисея, культура Египта как государственного образования стала мешать. В целях обеспечения принципа «концы в воду»¹, хозяевами иерархии в лице его высших посвящённых был нарушен принцип выработки решения двумя параллельными и равноправными её ветвями (« $2 \times (1 + 10)$ »). Тем самым исторически реальному Херихору² была предоставлена возможность стать единственным дееспособным первоиерархом той ступени знахарства, которую обошли стороной при посвящении в глобальные планы, дабы она, оставаясь в Египте, не путалась под ногами у претендентов на мировое господство.

Возможно, что, не понимая существа и эффективности тандемного принципа выработки решения и единоначалия при его осуществлении в жизни (это лежало на фараоне и иерархии чиновничества), будучи не посвящённым в целесообразность построения системы управления Египтом при смене поколений, под властью которой Египет жил в течение нескольких тысячелетий, реальный Херихор — индивидуалист по своим нравственным идеалам и мировоззрению — сам устремился к единоличной высшей

¹ А равно и начала истории нынешней библейской цивилизации — в воду Леты (реки забвения древнегреческой мифологии).

² Существует одна байка-быль, подтверждающая то, что Сталин не только читал роман Б.Пруса “Фараон”, но и хорошо разобрался в том, как его сюжет соотносится с жизнью:

Академику-философу Митину позвонил секретарь Сталина Поскрёбышев:

— *Товарищ Митин, считаю необходимым сообщить вам, что товарищ Сталин упомянул вас при обсуждении проблем экспертизы по поступающим в ЦК идеологическим документам: «Он же наш хирахир».*

— *У Митина задрожали колени. Двое суток они с женой рылись в словарях и энциклопедиях и гадали, что могло значить слово «хирахир». На всякий случай приготовили допровскую (допр — дом предварительного заключения) корзинку со всем необходимым. Отчаявшись, они стали звонить друзьям и знакомым, но никто не знал, что такое «хирахир». Наконец звонок на сороковом какой-то аспирант неуверенно предположил:*

— *Кажется, в «Фараоне» у Пруса есть герой Хирахор.*

— *Следующую ночь супруги Митины листали Пруса. Хирахор оказался жрецом — душителем всего нового и передового. «Слава Богу!» — обрадовались супруги и легли спать.*

Об этом сообщает Е.А.Прудникова в книге “Сталин. Второе убийство” (СПб.: Изд. Дом «Нева», М.: ОЛМА-ПРЕСС Образование, 2003 г., стр. 37). (Сноска 2004 г.).

государственной власти и занял должность фараона. Это было ему позволено устремившейся к глобальной безраздельной внутрисоциальной власти жреческой *неформальной* системой « $2 \times (1 + 10)$ » потому, что она более не нуждалась в том, чтобы властные структуры Египта по своим возможностям превосходили властные структуры других государств. С точки зрения *неформальной* структуры « $2 \times (1 + 10)$ », ставшей надгосударственной и международной, все государства должны были уступать ей в эффективности властных структур, а их культуры должны были быть унифицированы и в этом смысле. Переход в Египте к монархии, в которой монарх в системе общественных иерархий выше служителей культа, по прежнему именуемых «жречеством», и решал именно эту задачу. Это было потерей устойчивости системы общественного самоуправления древнеегипетского регионального толпо-«элитаризма», которая до того поддерживала жизнь египетской региональной цивилизации на протяжении более чем 2000 лет, выводя её даже из случавшихся военных и социальных катастроф (катастроф управления) без потери самобытности её культуры.

Так древнеегипетская жреческая система « $2 \times (1 + 10)$ » — благодаря тандемному принципу более совершенная и безошибочная в выработке решений чем «нечётные» системы — перестала довлеть над единовластием его царей и некоторое время существовала в скрытном состоянии в среде иудеев. Позднее она проявилась открыто своей верхушечной частью в лице двух высших раввинов, возглавлявших Великую Синагогу древности примерно с 230 г. до н.э. на протяжении всего исторического времени, пока Древняя Иудея, в свою очередь, не принуждена была ею же сыграть после первого пришествия Христа в древнеегипетскую «игру» «концы-начала — в воду (Леты¹)».

Это в общем-то и всё, что можно выявить из общеизвестной истории о роли тандемного принципа в прошлом. Прежде чем переходить к анализу его возможностей в современности и в перспективе следует отметить, что психика представителей древнего жречества, действовавших на основе тандемного принципа, явно отличалась от психики другой части жречества, людей подобных Херихору, предпочитавших осуществлять управление на основе единоличностных возможностей; а кроме того, и психика остального

¹ В древнегреческой мифологии Лета — река забвения, пересекая которую души умерших утрачивали память о прошлой жизни.

населения, не принадлежавшего жреческим структурам, большей частью отличалась от психики высших иерархов¹.

Именно из-за особенностей в строе психики и самодисциплины свойственной высшему жречеству, освоившему тандемный принцип интеллектуальной деятельности, по отношению к нему неприменимы общепонятные для толпы прошлого и настоящего подходы подкупа и силового или иного шантажа оппонента при несогласии с его взглядами. И те, кто думает, что среди дееспособного высшего жречества подкуп одного первоиерарха другим либо шантаж были возможны, должны ответить себе на вопросы: чем могли подкупить друг друга люди, чьё слово реально было более властно, чем слово фараона, воспитанные с детства так, чтобы им не быть невольниками инстинктов и страстей, даже если бурей дурных страстей увлечено почти всё подвластное им общество? какие могли возникнуть между ними личные склоки, если их *ограниченные* физиологические и культурно обусловленные (в силу воспитания) потребности гарантировано могли быть удовлетворены всею мощью египетского государства², не малой даже по понятиям нашей современности, тем более что склоки уничтожили бы жизнеспособность структуры «2 × (1 + 10)», которая обеспечивала их в жизни всем, делая их почти полностью независимыми от общества и его “мнения”, которое они сами же во многом и формировали?

Но это означает, что будучи основой для ликвидации и разрешения разного рода “недоразумений”, тандемный принцип для его осуществления сам требует ясного разумения определённых вещей и волевого согласования с такого рода разумением поведения каждого из участников тандема.

¹ Знания же, которыми обладали представители разных общественных групп, выраженные в той или иной терминологии и символикe, — всего лишь “приданое” к строю психики. Поэтому возможность или невозможность осуществления тандемного принципа в интеллектуальной деятельности вовсе не в образовательных цензах различных социальных групп.

² Со времён древнего царства, т.е. с самого начала известной ныне истории цивилизации Египта, в Египте существовал «Дом жизни» — жреческая структура, образно говоря объединявшая в себе информационные возможности нынешних Академии наук СССР и властные возможности спецслужб. По первому требованию Дома жизни, хозяйственная система Египта обязана была обеспечить его всем заказанным в потребном количестве без каких-либо пререканий.

Прежде всего необходимо понять и смириться с тем, что концепция единоличного “авторского права”, “права на интеллектуальную собственность”, которая на Западе рассматривается как одна из основ их цивилизации, препятствует осуществлению свободной интеллектуальной деятельности и совершенствованию духовной культуры в обществе как вообще, так и на основе тандемного принципа, в частности.

Тандемная интеллектуальная деятельность основывается во всех без исключения случаях на признании объективности факта самостоятельного бытия всех тандемных порождений и подчинении этому довлеющему над тандемом факту своего поведения каждым из его участников. То, что рождается в результате интеллектуальной деятельности на основе тандемного принципа, не является продуктом интеллектуальной деятельности кого-либо одного из участников тандема. И в продукте тандемной деятельности реально невозможно разграничить “авторские права” каждого из его участников на отдельные искусственно вычлененные составляющие *целостного продукта* тандемной деятельности¹.

¹ Подобно тому, как это имело место в справках, требуемых ВНИИГПЭ о вкладе каждого из участников коллективной авторской заявки на изобретение. В составе документов заявки на изобретение была справка, из которой можно было узнать, что “Вася” предложил техническое решение; “Петя” разработал формулу изобретения; “Коля” провёл поиск по архивам патентных служб и т.п. А вознаграждение за изобретение должно быть поделено между участниками в пропорции «х : у : z».

Этот юридический бред, с точки зрения юриста возможно выглядит красиво, и возможно, что действительно “Вася” непревзойдённый разработчик, однако неспособный связать двух слов; “Петя” как разработчик — исчезающе малая величина, но непревзойдённый крючоктвор, способный юридически безупречно обосновать, что колесо изобретено им и его приятелями; а “Коля” же может убедительно показать со ссылками на патентные архивы, что прототипом изобретённого ими колеса послужила обыкновенная всем известная шестигранная гайка.

Но чаще было так, что несколько человек, взаимно дополняя и поддерживали друг друга и в разработке, и в формулировке, и в патентном поиске (если таковой вообще проводился), а кроме того в заявку было вписано и несколько непричастных к самой работе паразитов, большей частью административных лиц, от которых зависело принятие решения о внедрении. И после того, как определился состав авторского коллектива, формальные требования справки об участии



Последнее обусловлено тем, что тандемный принцип в его осуществлении во многом подобен игре в домино в том смысле, что вклад одного участника в порождаемый ими продукт тандемной деятельности обусловлен предшествующим вкладом другого и, в свою очередь, предъявляет требования к последующим вложениям их обоих. Именно в силу этого все тандемные порождения и обладают самостоятельностью *бытия, при котором присутствуют участники тандема*. В тандеме ни один из его участников не обслуживает интеллектуальную деятельность другого¹.

Сказанное — ключи к осуществлению тандемного принципа в жизни, а не правила, придуманные для некой интеллектуальной “игры”, которые возможно изменить по своему произволу, в результате чего получатся правила другой “игры”, после чего возможно выбрать ту “игру”, которая более соответствует нраву.

Каждый человек, будучи частью объективного мира, обладает только ему свойственными личностными особенностями, что получило название “субъективизм”. В общественной жизни людей именно субъективизм исследователей, учёных, разработчиков является источником появления в культуре новых знаний и навыков. Но он же является и основным источником ошибок, произтекающих из разного рода ограниченности и недостаточности субъекта. Если кто-либо высказывает мнение, не совпадающее с общепринятым, господствующим, то достаточно часто его упрекают словами: “А-а-а... Это *твоё* мнение...” Однако, в подавляющем большинстве случаев упрекающие других подобным образом в том, что те имеют *своё* мнение, предпочитают не задумываться о содержании этого мнения и о том, насколько сообразно и соразмерно в нём выражено объективное течение событий жизни, а в чём конкретно субъективное мнение ошибочно и какие особенности психической деятельности высказавшего его человека нашли своё выражение в этих ошибках.

были удовлетворены кем-то одним, кто взял на себя делопроизводство при высылке материалов заявки во ВНИИГПЭ (аббревиатура, за которой скрывается Государственный институт патентной экспертизы, породивший и поддерживавший этот юридический маразм на протяжении десятилетий бытия СССР, подрывавший дееспособность советской науки и техники и плодивший в ней паразитов на руководящих должностях).

¹ В высшем жречестве Египта вся десятка обслуживала деятельность своего первоиерарха, но ни один из первоиерархов не обслуживал другого.

Если задаться именно этими вопросами, то всё уничтожающий скептицизм и нигилизм «А-а-а... Это твоё мнение» преобразится в одну из двух составляющих тандемного принципа. Если ответы на такого рода вопросы не будут отвергнуты носителем мнения «А пошёл ты... Кто ты такой, чтобы учить меня?!», то он тем самым начнёт свою часть тандемной деятельности, в результате чего его первоначальное мнение может измениться, но кроме того новому мнению будет сопутствовать и некое мнение о напарнике как о человеке и как о носителе определённых знаний и навыков.

Если напарник не отвергнет это мнение по вопросу и сопутствующее ему мнение о себе, и не преврёт обсуждение, то он может завершить первый такт тандемного действия порождением третьего мнения, в каких-то своих особенностях отличающегося от исходных мнений каждого из них по одному и тому же вопросу. Этому третьему мнению по разматриваемому вопросу неизбежно будет сопутствовать необходимость изменить свои самооценки для каждого из участников тандема в отношении тех или иных своих личностных качеств, знаний и навыков. Если при этом затронуты достаточно серьёзные вопросы, то возможны как крах личности, упорствующей в своей приверженности несообразным и несоразмерным Объективной реальности мнениям, так и её преобразование.

Тандемные эффекты в интеллектуальной деятельности есть следствие того, что с точки зрения здравого смысла каждого из участников тандема субъективизм его напарника является особым рода “ножницами”, срезающими с порождений тандемной деятельности ошибки, возникшие вследствие субъективизма каждого из них; по отношению же к личности человека субъективизм его напарника является кузнечным молотом, а тандемные порождения — наковальной. В результате такого рода взаимной “кузнечной” обработки от личности отслаивается довольно много всевозможной “шелухи” ошибочного субъективизма, нашедших выражение в его личном вкладе в продукт тандемной деятельности. Этот процесс тем более психологически болезнен и неприятен, чем более личность притязает на “интеллектуальную собственность” в отношении порождений тандемной деятельности и их составляющих и чем больше превозносится над окружающими в самомнении¹. Когда

¹ Анализ писаний В.И.Ульянова и Л.Д.Бронштейна (Троцкого) показывает, что если бы они смогли преодолеть их собственные



начинается обработка личности в кузнице тандемных отношений, то с некоторых слетает так много шелухи, что от них мало что остаётся и некогда величавшаяся личность просто теряется в этой шелухе. И именно боязнь потерять лицо в такого рода обработке, свойственная эгоистичному индивидуализму, является главным препятствием, которое необходимо преодолеть, чтобы на практике убедиться, что «ум — хорошо, а два — лучше».

Из этого можно понять, что тандемный эффект тем более ярко выражен, чем более различен тот жизненный опыт, который запечатлён в душах участников тандема и чем более свободно и доброжелательно каждый из них относится к другому. И соответственно тандемный эффект исчезает в ситуациях, подобных басне И.А.Крылова “Кукушка и петух”, когда “Кукушка” хвалит “Петуха” за то, что хвалит он “Кукушку”. В среде же индивидуалистически мыслящей интеллигенции гораздо чаще приходится встречаться с тандемами, подобными птичьему, описанному И.А.Крыловым и самозабвенно занятому взаимным возхвалением; причём один и тот же “интеллектуал” может поочерёдно быть участником нескольких тандемов взаимного возхваления. Но если хотя бы один из участников взаимного возхваления перейдёт к осуществлению принципов тандемной деятельности, то он рискует потерять своего напарника и хвалителя, которому “кузнечная обработка” его самомнения неприятна и оскорбительна.

Интеллектуальная деятельность в тандеме протекает как прямое общение людей, в котором происходит обмен субъективной информацией между ними. Этот обмен тем более эффективен чем, чем более сосредоточено внимание каждого на его напарнике. Такого рода информационный обмен может продолжаться без перерыва довольно долго; он может возобновляться после неоднократных перерывов, которые могут на многие годы прерывать обсуждение какой-то определённой проблематики. Длительная

вождистские амбиции и взаимные оскорбления, которыми они осыпали друг друга на протяжении более чем десяти лет, то на основе того, что написал каждый из них сам по себе, в тандемной деятельности они могли бы освободиться от ошибок, порождённых их субъективизмом, и вместе вывести коммунистическое движение в России и в Мире из прокрустова ложа сценария библейского проекта завоевания мирового господства методом культурного сотрудничества. Об этом см. работу ВП СССР «Троцкизм-“ленинизм” берёт “власть”».

продолжительность такта тандемной деятельности и характер информационного обмена между людьми даёт ответ на вопрос, почему «третий — лишний» и почему ещё более избыточны четвёртый и последующие умы.

В наиболее зримом виде информационный обмен между людьми протекает как беседа. Человек может говорить, обращаясь и к единственному собеседнику, и ко множеству слушателей. Но подавляющее большинство людей может отслеживать и анализировать течение мысли в повествовании только одного собеседника. Третий, пытающийся стать участником беседы, отвлекает на себя внимание слушателя, разрушая тем самым тандемный процесс. Это не значит, что во всех без исключения случаях третий должен быть удалён за пределы сферы беседы, но если он понимает тандемный принцип, то, присутствуя при тандемной деятельности других, он обязан сделать себя незримо прозрачным для них либо слиться с фоном окружающей обстановки. Но это только одно ограничение налагаемое на третьего тандемным принципом.

Другое обстоятельство проявляется несколько иным образом. Конечно, триумvirат, как и всякий более многочисленный “комитет” вплоть до парламента или съезда, может работать в политандемном режиме, когда его участники попеременно образуют тандемы в разном составе. Но в подавляющем большинстве случаев это приведёт только к замедлению работы “комитета” без существенного выигрыша в качестве выработанного им решения. Причина этого в том, что подавляющее большинство образуемых участниками “комитетов” тандемов, занятых какой-то определённой проблемой, окажется примерно одинаковой эффективности. Но с течением времени по отношению к каждой проблеме выявится несколько лидирующих в области этой проблематики тандемов, один из которых в состоянии заменить всю совокупность остальных¹. Кроме того, в многочисленном “комитете” далеко не во всех сочетаниях их участников возможно быстрое образование работоспособных тандемов, что приведёт к фракционным склокам, известным каждому

¹ Разумно предположить, что первоиерарх каждой из древнеегипетской десятки работал с нею в политандемном режиме, а каждый из её участников специализировался в какой-то определённой области деятельности.

Голосовались, если когда и голосовались, только общие вопросы, в которых так или иначе понимали все.

парламенту, дополнительным потерям времени и снижению добротности выработанного “комитетом” решения.

Политандемный принцип эффективен при обработке спектра проблем, весь круг которых и глубина понимания выходят за пределы возможности одного человека. Это приводит ещё к одной особенности тандемного принципа, которая обладает решающей значимостью именно в политандемном варианте при обработке спектра проблем: участник тандемного процесса не вправе лгать, потому что далеко не всё им высказанное возможно перепроверить другим участникам политандемного процесса, но высказанное им заведомо ложное мнение, будучи принято другим участником политандемного процесса в качестве истинного, может послужить основой для выработки глубоко ошибочного решения, весьма тяжкого по своим последствиям.

Если же разсматривать некий тематически определённый спектр множества проблем, то в политандемном принципе осуществим один из способов взаимодействия индивидуальной психики (и интеллекта, в частности) с коллективной психикой (и коллективным интеллектом), частью которой является индивид — участник тандема. По этой причине, тем, кому оголтелый эгоистичный индивидуализм не позволяет действовать на основе тандемного принципа, лучше помалкивать о соборности и коллективизме. Пока индивид не научится деятельности на основе тандемного принципа в его отношениях с другими людьми, вместо соборности вообще и соборности в Святом Духе в частности, он будет порождать более или менее ярко выраженную коллективную шизофрению; распространение заведомой лжи по отношению к коллективной психике является одним из способов её шизофренического дробления¹. Выраженное на практике в тандемных порождениях освоение тандемного принципа деятельности — первый преодолённый рубеж, открывающий пути к соборной жизни индивидов.

Если смотреть на бытие вида Человек Разумный, то благодаря обоим полам вида тандемный принцип, основанный на осмысленном

¹ Именно по этой причине всякая ложь работника государственного аппарата либо частного предпринимателя или иного администратора — преступление с непредсказуемыми заранее последствиями, достойное, если не смертной казни, то безжалостного устранения его из сферы общественного управления в иную, где от его лжи будет зависеть минимальное количество людей.

отношении к жизни мужчины и женщины, что невозможно без интеллектуальной деятельности обоих, является альтернативой жизни вида и его популяций под водительством общеживотных инстинктов и их культурных оболочек и продолжений. Иными словами тандемный принцип интеллектуальной деятельности — генетически запрограммированная норма для человеческого строя психики.

Однако, в отношениях мужчины и женщины он невозможен, если мужчина придерживается общеразпространённого взгляда «бабы — дуры, а умные бабы — самые яркие дуры», оставаясь при этом невольниками половых инстинктов, безоговорочно подчиняющих его «дурам».

Кроме того, в отношениях мужчины и женщины, как и во всех других семейно и сексуально не обусловленных случаях, тандемные эффекты неосуществимы тем в большей мере, чем более каждая из сторон устремляется к обладанию второй стороной и всеми тандемными порождениями в качестве своей неотъемлемой принадлежности и собственности. Главным тандемным порождением в жизни мужчины и женщины являются их дети, а основное содержание тандемного процесса в их отношениях — воспитание детей так, чтобы их дальнейшее самовоспитание в течение всей жизни было общественно и биосферно благоносным.

В отношениях мужчины и женщины выражена только *определённая узкая область* более широкого поля тандемных эффектов в жизнедеятельности людей, *которая требует осмысленного отношения* ко всему в ней возможному, допустимому и недопустимому, а также и к реально происходящему. Соответственно, при переходе от жизни под водительством инстинктов к жизни осмысленной, пожелавшей того паре, чьи взаимоотношения не вполне ладны, ещё только предстоит стать четой (чета, в данном контексте, — не в смысле вообще двое, а в смысле и двое, и ладно сочетающиеся чертами своих характеров и личностными возможностями с Объективной реальностью). Но для того, чтобы стать такой *четой* им необходимо выработать в тандемной интеллектуальной деятельности единство мнений по многим вопросам их личностных отношений и жизни вообще, как из числа затронутых в настоящей работе, так и из числа оставшихся вне рассмотрения здесь. И только после этого жизнь их будет вполне ладной, если каждый из них в жизни будет следовать выработанному вместе единому мнению, а оно будет в ладу с Божьим промыслом, биосферой Земли и Космосом.

Однако в толпо-“элитарном” обществе выход на тандемный принцип и его освоение затруднены субъективными факторами и неприятны. Отстройка от субъективизма мышления — всегда вскрытие его ошибок, что крайне неприятно для “самолюбия” толпаря из интеллектуальной “элиты”, осваивающего тандемный принцип. В нём главное докопаться, почему по одному и тому же вопросу двое приходят к различным выводам, когда пользуются одной методологией и одной и той же, казалось бы, фактологией. Когда внешние оценки интеллектуальной мощи и её достижений оказываются ниже внутренних самооценок сознания и подсознания, то это очень часто затмевает всё и вызывает бурю бессмысленных эмоций, в которой тонет истина. Правильное мнение, указывающее на ошибку, может быть даже оскорбительным по форме (это, конечно, плохо), но оно от этого не перестаёт быть правильным по содержанию; поэтому оно не должно быть отброшено из-за “неприемлемости” формы. Истину надо уметь принимать в любой форме. Отсюда вытекает то, чему всегда учили святые подвижники всех церквей: личное смирение. Личное смирение — не непротивление злу насилием, а отрешённость, позволяющая увидеть мир, в том числе и свой внутренний, таким, каков он есть. И только после этого родится внешнее или внутреннее действие, отвечающее целостности бытия, а не взрыву эмоций “оскорблённого” себялюбия.

После преодоления этого психологического барьера результаты любой деятельности человека воспринимаются как самостоятельное жизненное явление, далее развивающееся независимо от него, лично ему не принадлежащее, хотя и порождённое им и потому несущее печать его личности. Общество заинтересовано в совершенствовании произведения личной деятельности, ставшего его достоянием и личностный аспект его творца представляет для здравомыслящего общества интерес лишь в той степени, в какой способствует устранению изъянов этого произведения. Это позволяет сгладить личные трения и в тандеме, и в жизни, поскольку плоды деятельности — содержательная сторона — первенствует над личностной их окраской.

“Интеллигенции” толпо-“элитарного” общества свойственно любовование своей и чужой реальной и иллюзорной интеллектуальной мощью и благонамеренностью, даже если эти мощь и

благонамеренность дают только иллюзорные основания к этому любованию; а также свойственно возхищение, или открытое, или в глубине души. Тандемный принцип эффективен только после того, как пришло осознание факта, что личная интеллектуальная мощь человека со всеми её достоинствами и ущербностями — достояние общества в целом и тандема в частности. А благонамеренность, не ставшая благодеянием, рано или поздно вянет или становится злодеянием. Поэтому причин для открытого либо скрытого любования ими у человека нет, а следовательно, нет причин и для личных антагонизмов по поводу разхождения во мнениях по одному и тому же вопросу. Но поскольку разхождение во мнениях говорит об их неполноте, ошибочности, каких-то нарушениях целостности мировоззрения, то это представляет потенциальную опасность для общества. Потенциальная опасность требует устранения до того, как станет бедой, и потому необходимо докопаться до субъективных причин, вызывающих несовпадение мыслей по одному и тому же вопросу, затрагивающему более, чем личные интересы.

ОТКРЫТО методологическая платформа партии, ориентированная на размывание толпо-“элитарного” разделение общества, делает партию, общественное движение опорой общественного предиктора. Руководство партийных структур в любом регионе не должно содержать в своём составе выходцев из *<удалено цензурой – см. приложение «Материалы суда»>* кругов и состоящих с ними в семейных связях более, чем их доля в составе населения данного региона. При этом партия, общественное движение могут быть юридически и организационно оформлены, хотя непосредственно общественный предиктор в юридическом и организационном оформлении не нуждается и может пребывать как внутри партии, так и вне её одновременно.

По этим причинам официальное руководство, администрация партии не являются её вождями в традиционном понимании этого слова. Профессиональная концептуальная деятельность, особенно в кризисном периоде, плохо совместима с большой административной нагрузкой. Поэтому *реально* партийное руководство всех партий — либо профессиональные заклинатели толпы, либо выходцы из мозговых трестов партии, в прошлом занятые концептуальной деятельностью, либо хорошие организаторы, партийные менеджеры своего рода. По отношению к предиктору они являются просто его представителями. Это же касается и подлинно коммунистической партии с ОТКРЫТО методологической платформой в период вывода ею общества из толпо-“элитаризма”. Функция “заклинания толпы”

всё равно остаётся: меняются цели этого “заклинания” — толпа должна перестать быть толпой. Отличие — в открытости методологии, что даёт понимание для всех, её разумеющих, об автократии — самовластии — высшего из видов внутриобщественной власти — концептуальной. Это и есть тождество демократии и автократии и выход общества на качественно новый этап развития.

Из того, что ранее была показана неэффективность управленческой деятельности парламентаризма, вовсе не следует, что выборные процедуры из жизни общества следует упразднить и вернуться к принципам формирования управленческого корпуса, существовавшим в неограниченных монархиях. Не следует впадать из либерализма в верноподданность.

Необходимо возродить избрание депутатов от производственных коллективов, поскольку, кто что из себя представляет, лучше всего видно на производстве, а не на предвыборных митингах и теледебатах. При этом и избирательная кампания будет обходиться дешевле. Территориальный принцип должен быть сохранён для неработающих граждан и различных мелких организаций, не могущих выдвинуть своего кандидата.

Частные собственники средств производства коллективного пользования (не семейного), директораты акционерных и т.п. компаний и все прочие капиталисты, если такие будут узаконены, должны быть лишены всех прав участия в избирательных кампаниях и прежде всего права прямого спонсорства, поскольку они по своему социальному положению и без того принадлежат сфере управления. Но лучше всё же не доводить дело до возстановления класса капиталистов.

Избрание в депутаты должно означать вовсе не то, что человек немедленно по получении им депутатского удостоверения имеет право засесть в соответствующем выборном органе или его исполнительном аппарате, начать формировать управленческие решения и проводить их в жизнь. В современных условиях нашего общества это не может не быть (и есть) ничем иным, кроме как некомпетентным (хотя и благонамеренным) вмешательством толпы в процесс управления. Перестройка с 1987 г. по настоящее время ярко показала последствия такого вмешательства во всех сферах жизни общества.¹ Избрание депутатом означает, что люди оказали человеку

¹ Реформы после 1991 г. показали это ещё более ярко.

доверие, и чтобы оправдать их доверие, он должен обрести определённые теоретические знания, на основе которых он сможет в дальнейшем развить свой управленческий профессионализм. Для этого ему необходимо предоставить время (2 — 3 года) и создать условия, чтобы он мог: освоить скорочтение и машинопись (компьютерную грамотность); освоить фактологию истории и увидеть региональный, общегосударственный и глобальный исторический процессы; выработать в себе философскую культуру, чтобы предвидеть последствия своих действий для общества; получить минимум знаний в области общей теории управления, её приложений, социологии, социальной и индивидуальной психологии экономики — общемировой, общегосударственной, региональной; прочитать Библию, Коран, переводы Талмуда, наиболее важные мировоззренческие работы активных политических течений, ЭПОСЫ НАРОДОВ СССР и ряда стран. После этого перед его сознанием должна предстать общая картина взаимной вложенности процессов в природе и обществе и он должен познакомиться с существующими концепциями исторического прошлого, тенденций современности и концепциями развития общества в будущем. Он должен получить доступ к архивам того выборного органа, в который он избран, чтобы войти в курс дела.

После этого он должен честно ответить на вопрос: готов ли он нести БРЕМЯ власти за зарплату (с учётом доступа к фондам общественного потребления), не более, чем среднюю, в подконтрольной ему сфере деятельности. Если он ответит «да», то он может приступать к исполнению своих депутатских обязанностей. Если ответит «нет», то повышение его образовательного уровня и философской методологической культуры всё равно скажется в будущем как общественное благо.

Путь к реальной демократии может пролегать только через создание системы своего рода “детских садов” для народных избранников всех уровней, иначе они несут с трибун вздорный “детский лепет” и дискредитируют им Советскую власть¹, как власть, неспособную к безкризисному управлению. В “детском саду” депутат

¹ После ликвидации Советской власти народные избранники, утратив идеологическую дисциплину, с ещё большим успехом дискредитируют и западно-демократическое общественное устройство, которое попытались внедрить в России. Это вода на мельницу реставрации “советской власти” на основе психологии троцкизма и какой-то, возможно подновлённой троцкистско-марксистской идеологии.

должен работать сам над собой главным образом, но ему должна быть предоставлена квалифицированная методическая помощь по освоению определённых специальных навыков.

Интенсивность курса подготовки требует пансионатного принципа организации “детских садов”, где бы депутаты под наблюдением тренеров и врачей сочетали профессиональную самоподготовку с физической нагрузкой. Выпивка, спустя какое-то время и курение, развратный образ жизни должны лишать права на прохождение курса депутатской профессионализации с лишением полномочий¹. Такого рода подготовка депутатов к деятельности требует больших общественных трудозатрат, поэтому депутат должен отдавать себе отчёт в том, что он не принадлежит сам себе, а власть — это служение народу, и всё это делается не для его личной “элитаризации”, а чтобы он не наломал дров, приступив к депутатским обязанностям.

Состав депутатского корпуса по завершении профессионализации должен отражать национальный, классовый (кроме капиталистов), *<удалено цензурой – см. приложение «Материалы суда»>* и профессиональный состав населения региона. Это не значит, что необходимо тянуть за уши в “детском саду” до диплома всех; это означает, что по мере отсева неспособных должны избираться новые кандидаты для подготовки в необходимом количестве.

Управление должно быть профессиональным и обеспечиваться структурным и безструктурным способом на каждом уровне ответственности и общественной значимости, т.е. должен быть аппарат² управления. Это означает, что должен быть профессиональный предиктор, формирующий и корректирующий концепцию управления НЕПРЕРЫВНО. И профессиональный программно-адаптивный модуль, юридически подчинённый предиктору и проводящий концепцию в жизнь структурным и безструктурным способом. Может случиться так, что необходимые профессионалы не будут найдены в составе депутатского корпуса. В подобных случаях структуры предиктора и программно-адаптивного модуля должны иметь право и реальную возможность привлечь для

¹ Люди не должны быть заложниками правления говорящей человекообразной обезьяны, подневольной инстинктам и наркотическому бреду.

² В нынешней терминологии «аппарат» соответствует «исполнительной ветви власти».

работы в своём составе необходимых им специалистов. Максимальная квота для таких включённых специалистов предлагается 1/3 от общей численности нетехнического состава аппарата; не менее 1/3 аппарата из состава депутатского корпуса очередного избрания; не менее 1/3 из состава депутатских корпусов прошлых избраний (последнее необходимо для накопления профессионализма структурой и обеспечения преемственности в политике и человеческих отношениях).

Это должно способствовать накоплению профессионализма аппаратом управления и позволяет сочетать выборное начало с административным назначением на должности.

Отношения депутатского корпуса и аппарата должны быть подобны отношению воды и плавающей в ней губке — структуре аппарата; депутатский корпус должен облекать и пронизывать структуры аппарата.

Внутри аппарата начальник отвечает за приказание, указание, директиву, подчинённый — только за выполнение или невыполнение директивы. Депутатский корпус, занятый вне аппарата не вправе вмешиваться в процесс функционирования аппарата непосредственно в ходе его деятельности¹. Его комиссии вправе спросить с ЛЮБОГО занятого в аппарате за содержание и форму отданных им распоряжений и за исполнение полученных ими свыше распоряжений. Но для того, чтобы спросить, нужно быть также специалистом в вопросе, подлежащем контролю; именно для этого нужны депутатские “детские сады” и участие самих депутатов в деятельности аппарата. Депутатский корпус должен быть наделён правом отзыва из аппарата любого. Правом назначения на посты должен владеть аппарат наряду с правом удаления из аппарата лиц не являющихся депутатом данного созыва. Основная работа депутатского корпуса — удаление из аппарата неспособных к управленческой деятельности и совершенствование программы подготовки в депутатских “детских садах”. Основная забота аппарата — текущее управление и совершенствование программы подготовки депутатских групп в “детских садах”. Программы “детских садов”, в которых народные избранники обретают профессионализм, должны обеспечивать концептуальное объединение аппарата и депутатского корпуса в процессе корректировки программ.

¹ Это аналог принципа разделения властей в Советской власти.

С точки зрения теории управления, маразмом является нынешняя деятельность депутатского корпуса: популктные и поимённые голосования при законотворчестве под концепцию развития общества, о существовании которой подавляющее большинство депутатов не имеет ни малейшего понятия в силу отсутствия у них методологической культуры и незнания необходимой прикладной фактологии.

Депутатский корпус должен принимать непосредственное участие в деятельности структур предиктора, формирующих и корректирующих концепцию управления.

После того, как закончена разработка очередной версии концепции управления, единственный вопрос, на который должен дать ответ съезд депутатов или сессия Совета, состоит в том, понятна ли концепция всем депутатам как ЦЕЛОСТНОСТЬ. Если доля отвечающих «да» выше $2/3$, то концепцию можно считать приемлемой. Если ниже $2/3$, то это означает, что, если депутаты, пройдя свой «детский сад», не в состоянии понять концепцию управления, то она будет непонятна и основной массе населения страны, что может привести к срыву управления даже при правильной концепции. Но такая ситуация маловероятна при условии, что депутатский корпус принимал сам активное участие в критике прежней и разработке текущей редакции концепции управления. Это же условие исключает необходимость мелочной популктной калейдоскопичной парламентской говорильни вне целостности концепции, при которой происходит всего лишь одно: потеря быстроедействия при разработке и проведении в жизнь управленческого решения, что закономерно выливается в потерю качества управления. Если депутаты облечены доверием и честны перед собой и народом, то концепция управления должна идти в программно-адаптивный модуль без её популктного жевания и управление должно опираться на целесообразный высоконравственный произвол при минимуме законов. В этом единственный смысл оказания доВЕРИЯ депутатскому корпусу¹.

¹ Это предполагает отношение к законодательству как своду стандартных алгоритмов бездумно автоматического управления, позволяющих получить решение стандартных задач управления с гарантированным уровнем качества управления. Бездумный автоматизм аппарата на этой основе должен высвободить для него время и интеллектуальные ресурсы на творческое решение нестандартных задач управления, с которыми сталкивается общество.

Переносить на Россию (СССР) парламентский опыт Запада неправомерно, поскольку парламентаризм — просто ширма на директивно-адресной системе масонского мафиозного управления. Кроме того, есть одно различие в мировоззрении: Запад всегда относится с уважением к юридическим формам, поскольку воспринял остатки юридической культуры Римской империи и вырос на этих остатках.

Юридическая чума Россию миновала и основой правления в России (СССР) был и есть произвол. Произвол власти, если он рассматривался народом как нравственно правый, всегда находил поддержку в народе, никогда не интересовавшемся законодательством, а жившем по обычаю и нравственности, в случаях, для которых не было обычая. Произвол власти, который почитали злонравным и безнравственным, находил в народе сопротивление, подчинённое его пониманию целесообразности; сопротивление — столь же далёкое от законодательства, как и вызвавший его произвол власти.

Параллельно с этим само по себе существовало и существует законодательство, подчас весьма совершенное по западным меркам. Так рабочее законодательство России времён Екатерины II было запрещено как крамола к распространению в парламентской демократической Англии, имевшей более суровое рабочее законодательство. Однако возстание Пугачёва было на Урале, где *применялось* (? — *должно было применяться, но злоупотребления властью... — сами догадываются, — имели место*) более совершенное законодательство, а в Англии с менее совершенным законодательством было относительно тихо.

В начале XX века США признавали также наиболее совершенным рабочее законодательство Николая II, однако США существуют без социальных взрывов (пока), а монархия, давшая наиболее совершенное законодательство, рухнула.

И возстания в армии и на флоте в России в XIX — XX веках были безысходной реакцией **на безнравственный и злонравный произвол**, а не на законодательство; деваться больше некуда было, кроме как бунтовать.

Если бы не было безнравственного и злонравного произвола правящих “элитарных” классов, то никакая агитация не нашла бы поддержки ни на заводах, ни в деревне, ни на “Потёмкине”, ни на

“Очакове”, ни в крепости Свеаборг¹. По этой причине политикам и прочим управленцам в России можно дать один совет: не делать того, что осуждают эпосы её народов; законодательство строить в согласии с эпосами и обычаями и лишнего законодательства не плодить. Чем выше нравственность общества, тем меньше законов ему нужно. Если же будет безнравственный и злонравный произвол власти (в том числе и в законотворчестве), то в законы народ смотреть не будет, а если произвол будет нравственным, то против него никто, кроме мафии всевозможных паразитов, не выступит. Народ не интересуется каким образом осуществлено управление, отвечающее его интересам: на основе закона или незаконно по свободному произволу.

Россия всегда перемалывала злонравие исторически реальной Библии, к творцам которой могут быть отнесены и слова А.С.Пушкина²:

*Писали слишком мудрено:
То есть и хладно, и темно, что
Очень стыдно и грешно.*

¹ Ныне на территории Финляндии. (Сноска 2004 г.).

² Эти строки из стихотворного письма А.С.Пушкина дяде В.Л.Пушкину:

*Христос воскрес, питомец Феба! / Дай бог, чтоб милостию неба /
Рассудок на Руси воскрес; / Он что-то, кажется, исчез. / Дай бог,
чтобы во всей вселенной / Воскресли мир и тишина, / Чтоб в Академии
почтенной / Воскресли члены ото сна; / Чтоб в наши грешны времена /
Воскресла предков добродетель; / Чтобы Шихматовым на зло /
Воскреснул новый Буало — / Расколов, глупости свидетель; / А с ним
побольше серебра / И золота et caetera. // Но да не будет воскресенья /
Усопшей прозы и стихов. / Да не воскреснут от забвенья / Покойный
господин Бобров, / Хвалы газетчика достойный, / И Николев, поэт
покойный, / И беспоконный граф Хвостов, / И все, которые на свете /
Писали слишком мудрено, / То есть, и хладно и темно, / Что очень
стыдно и грешно! (Пушкин А. С. Полное собрание сочинений: В 16 т. —
М.; Л.: Изд-во АН СССР, 1937 — 1959, т. 1, с. 181).*

Авторы, редакторы и цензоры текстов библейского канона характеризуются этими словами не исключительно, а среди множества всех тех, «которые на свете писали слишком мудрено, то есть, и хладно и темно, что очень стыдно и грешно!». (Сноска добавлена в 2013 г., стилистика абзаца, к которому дана сноска, изменена).

Злонравие авторов и редакторов Библии и Талмуда отразилась в государственных и общественных структурах Запада, его “демократических” процедурах и законодательстве. Развитие юридических систем стран Евро-Американского конгломерата — отражение их неспособности жить по нравственному обычаю и произвольной справедливости, там где нет обычая. Чем с большим уважением относятся в обществе к юристам, тем безнравственнее и безсовестнее само общество. Уважение к юристу — это неуважение законов и попрание нравственности, которые “уважающие” стремятся обойти с помощью юриста с приемлемым для себя ущербом. По этой причине демократические институты в СССР не могут копировать парламентско-президентские формы Запада.

Здесь может устойчиво функционировать только административная система, подобная формально и в правовом отношении системе правления неограниченной монархии, но обеспечивающая **ГАМО-8-правление** при расширении социальной базы сферы управления до границ всего общества и ликвидации монополю высокой цены на продукт управленческой деятельности в общественном объединении труда при использовании тандемного принципа на наиболее важных постах.

Государственность не должна быть правовой, в которой всё без исключения подчинено закону. Это приводит к обилию статей законодательства, которые в той или иной степени противоречат друг другу. В таких условиях в обществе процветают антинародные явления: безынициативность из-за боязни быть наказанным за нравственно правые действия, отвечающие общественной целесообразности, но противоречащие законодательству или не предписанные им; законопослушное вредительство, когда ущерб обществу наносится и при этом всё по закону и ненаказуемо; полная юридическая безграмотность населения, поскольку весь объём законодательства ему недоступен, а фрагментарный бесполезен, и на этом из поколения в поколение паразитирует юридическая мафия (в значительной степени ~~удалено цензурой~~ – см. приложение «*Материалы суда*»), преднамеренно создающая лабиринт законодательства. Этим же пользуется и преступность. Законодательство появилось для ограничения степени безнравственности общества в допустимых пределах и защиты безнравственного эгоизма “элиты”. В обществе справедливости оно

должно носить подчинённый общественной целесообразности характер.

С точки зрения управления, обилие юридических процедур и развитое законодательство, которому всё в жизни общества безусловно подчинено, — снижение быстродействия системы управления и потеря его качества. Наибольшим быстродействием обладают системы, основанные на управленческом произволе. Они же обладают наиболее высоким качеством управления, являющимся функцией уровня нравственности общества в целом и его системы управления, в частности. Такие системы общественного управления опираются на традиции и обычаи при минимуме писанных законов. Японская система управления экономикой «ринги-сё»¹ является примером, показывающим её более высокую эффективность по сравнению с юридически отлаженной библейско-талмудической системой Запада (США прежде всего) и СССР. Индивидуализм западного мышления в стремлении постричь ближнего при вступлении в сотрудничество с этим ближним вынуждает обоих писать обширные контракты для защиты своих эгоистичных интересов от “любви” ближнего к общечеловеческим ценностям. В отношениях руководства с подчинёнными при этом появляются ещё многочисленные инструкции, часть из которых не преследует иных целей, кроме как оградить интересы фирмы от эгоизма её персонала. Всё это даёт пищу многочисленным юристам и выливается в потерю быстродействия и качества управления.

Целостное мировоззрение и общинное мышление японцев обеспечивает сотрудничество, опирающееся более на традиции в известном и на произвол, ОТВЕТСТВЕННЫЙ ЗА ПОСЛЕДСТВИЯ ПРОИЗВОЛ, в области отношений и деятельности, где нет опыта традиций. Законодательство при этом играет существенно меньшую роль, чем на библейско-талмудическом Западе. Это и находит своё выражение в более эффективном управлении Японии по сравнению с США.

Человек должен отвечать за последствия своих безнравственных и злонравных действий вне зависимости от того, предусмотрено это как

¹ Как выяснилось в последствии из бесед с японцами по тематике “Мёртвой воды”, «ринге-сё» — это их название для схемы управления предиктор-корректор в области бизнеса, которая должна быть более свободной и произвольной, чем программно-адаптивная схема управления, выражающаяся в законодательстве о бизнесе стран Запада.

преступление законом или нет. Человек должен освобождаться от ответственности за нарушения законодательства и должностных инструкций, если его действия носили общественно целесообразный характер и были нравственно правы. И должен отвечать за ущерб, даже если строго соблюдал законодательство и инструкции, поскольку несостоятельность и невыполнимость инструкций видна до того, как наступит беда. И о несостоятельности инструкций можно было поставить вопрос немедленно при попытке их внедрения в деятельность¹.

Тем не менее всё, только что сказанное, не следует воспринимать как призыв к полной отмене письменного законодательства и установлению произвольного беззакония. Законодательство необходимо строить в соответствии с тем, на что уже было указано: все писанные законы — если смотреть на них с точки зрения теории управления — представляют собой три класса информационных модулей:

- алгоритмы нормального управления по какой-то определённой концепции управления;
- алгоритмы защиты управления по этой концепции от попыток осуществить в том же обществе управление по другим несовместным концепциям;
- алгоритмы снятия собственных издержек концепции, на которую работают алгоритмы нормального управления.

Соответственно подходу к законодательству страны как к своду алгоритмов управления разными сторонами жизни общества оно должно отвечать определённым требованиям.

Поскольку всякий алгоритм это описание преемственной последовательности действий, в которой могут быть ветвления, возвраты к предыдущим этапам алгоритма и повторное прохождение каких-то его фрагментов, то в законодательстве однозначно должны быть определены условия передачи управления от одной статьи закона к другой статье того же самого закона и либо другого закона. Не должно возникать ситуаций, когда один и тот же вопрос может быть решён одним образом на основании одной статьи, и совершенно

¹ Весь последующий текст до конца раздела дан в редакции ноября 1998 г. В нём не сказано ничего, отрицающего положения “Мёртвой воды” в редакции 1992 г., но добавлены некоторые положения, а другие уточнены.

наоборот на основании другой статьи, а право выбора статьи закона предоставлено произволу чиновника.

Если это имеет место, то такое законодательство само создаёт почву:

- с одной стороны для чиновничьего вымогательства, ущемления граждан в их правах, злоупотреблений властью, поскольку чиновничий корпус, сплочённый круговой порукой сам решает, на какую статью сослаться, какие статьи скрыть в надежде на неосведомлённость просителя при оглашении и утверждении решения;
- а с другой стороны делает чиновничий корпус беззащитным по отношению к коррупционной активности физических и юридических лиц.

Законодательство обладающее такого рода внутренней противоречивостью и отсутствием однозначно определённой преемственности в передаче управления решением того или иного вопроса от одной статьи к другой превращается в свод готовых отговорок, которыми чиновники могут покрывать злоупотребления властью и антиобщественную деятельность. Таким антиобщественным¹ было законодательство после-Сталинского СССР, таким является нынешнее законодательство России.

При этом прошлые Советы и нынешняя Госдума, законодательные собрания полны дипломированных юристов, которые в упор не видят этой проблемы. За то время, что в России существует Дума, вполне можно было составить перечень взаимно отрицающих друг друга статей законодательства, ликвидировать эти противоречия и следить за тем, чтобы текущее законодательство было свободно от этого порока. Если законодательная и прокурорская власть с этим не справляются, то они общественно объективно нуждаются в зачистке от дармоедов, *и эта зачистка будет осуществлена.*

Поэтому первая задача законодательной власти и прокурорского надзора — составить и непрерывно вести перечень взаимно противоречащих статей как в федеральном, так

¹ Кто считает это утверждение голословным, пусть обратится к федеральным и местным законам, регулирующим права граждан на жилище, а также к практике его осуществления и «подправления» действующего законодательства администрацией районов и судами при решении тех или иных вопросов, связанных с жилищными правами граждан.

и в местном законодательстве, а также перечень противоречий федерального законодательства местному.

Вторая задача законодательной власти устранить внутренние противоречия законодательства так, чтобы смысл закона был единообразно понимаем и просителями, и исполнительной властью. Необходимо соблюдать принцип, подчинённости местного законодательства федеральному, дабы местное не отменяло прав, предусмотренных федеральным.

Второе обстоятельство связано с тем, что ответственность во всех случаях должна быть персональной. Законодательство же управляет отношениями разнородных субъектов:

- физических лиц и физических лиц;
- юридических лиц и юридических лиц;
- физических лиц и юридических лиц.

Часто встречающиеся ситуации, когда гражданин отстаивает свои права, попоранные администрацией (директоратом) того или иного юридического лица, включая и органы государственной власти, эквивалентна тому, что некоторое количество граждан, укрывшихся за титулом юридического лица, уходят от персональной ответственности за их личные противоправные деяния в отношении граждан — физических лиц. Это обстоятельство приводит к требованию во всех без исключения случаях конфликт физического и юридического лица сводить к конфликту конкретных физических лиц: того, кто отстаивает свои права, и того чиновника, чьё управленческое решение эти права нарушило.

Проще говоря сложившаяся практика ведения гражданских дел «гражданин имярек против дирекции завода», «гражданин имярек против администрации района» должна быть изжита. Исключение, когда юридическое лицо может выступать в суде против физического лица может быть только одно: семья (родители, дети, внуки и старшие родственники родителей) будучи зёрнышком, из которого произрастает общество в преемственности поколений, должна рассматриваться как неделимое юридическое лицо, обладающее определёнными правами и обязанностями. Некоторые конфликты семьи против семьи могут рассматриваться как конфликтная ситуация между юридическими лицами. Если же права семьи нарушаются каким-либо иным юридическим лицом (т.е. не являющимся семьёй), то второе лицо должно быть сведено к физическому лицу.

Закон должен соблюдаться так, как он есть. Только в этом случае возможно понять хороший это закон или плохой, соответствует он реальным условиям жизни общества или нет. Ни один суд, ни один чиновник не в праве «подправить» закон в его действующей редакции своим произволом, нарушив его статьи и предусмотренные законом права кого-либо из граждан: т.е. **все постановления высшей администрации и судов высших инстанций о том, что хотя в законе написано так, но в силу сложившихся обстоятельств решения надо принимать иначе — являются преступными.**

Если закон неработоспособен в силу внутренней противоречивости или несоответствия его жизненным условиям вследствие ошибок законодательной власти, исполнительная и прокурорская власть должна добиться от законодательной власти изменения закона. Пока изменения закона не произведено, закон должен соблюдаться в той редакции, в которой он утверждён. Если в течение оговорённых Конституцией сроков (а это должно быть оговорено в Конституции), законодательная власть не исправляет ошибок своего законотворчества, то Конституция должна предусматривать возможность отмены закона или исправления его ошибок вне процедур нормального функционирования законодательной власти. Злоупотребление законодательной властью и халатность в законотворчестве должны быть наказуемы на законных основаниях.

Общая структура законодательства должна включать в себя:

- Конституцию, в которой должны быть выражены принципиальные положения концепции общественного устройства, с ясно изложенными запретами того, что концептуально недопустимо¹. **На конституционном уровне**

¹ В частности, Конституция должна содержать следующие положения:

Кредитно-финансовая система России строится *на принципе наращивания покупательной способности* рубля и копейки, *обеспечиваемом*:

- опережающим ростом энергопотенциала России по отношению к денежной массе, находящейся в обращении;
- кредитованием на безпроцентной основе, а также
- ограничением доходов и накоплений в семьях уровнем, заведомо достаточным для жизни, но не позволяющим паразитировать на чужом труде.

должно быть закреплено право каждого гражданина вести как открыто, так и скрытно аудио и видеозапись своих бесед с чиновниками государства и иных юридических лиц. В случаях, когда беседа затрагивает секретную тематику, это право должно также обеспечиваться.

- Общенародный кодекс, определяющий порядок осуществления прав и обязанностей граждан и семей.
- Кодекс сферы управления, определяющий права и обязанности лиц, занятых в сфере управления.
- Законодательство, регулирующее деятельность отраслей производства и прочих отраслей жизни общества вне сферы управления, а также регулирующее профессиональную специфику занятого в них персонала.

Всё, ранее перечисленное, должно обеспечивать нормальное управление делами общества. Кроме того необходимо и уголовно-процессуальное законодательство. Оно должно обеспечивать защиту избранной концепции от проявлений враждебных концепций управления и пресекать иные нарушения норм избранной концепции.

Объём действительно необходимого законодательства, определяющего права и обязанности граждан и семей, не должен превышать объёма средней книжицы в 400 — 500 страниц, которая должна содержать общенародный кодекс, известный и доступный всем, а также специфический кодекс сферы управления, обеспечивающий очищение сферы управления от лиц, злоупотребляющих служебным положением. Начиная с определённого уровня иерархии власти этот кодекс должен предусматривать безоговорочное удаление из сферы управления всякого чиновника, пойманного на лжи при исполнении служебных обязанностей. Этот порог должен снижаться с течением времени и через десять лет после введения в действие кодекса сферы управления это положение должно распространяться без исключения на весь чиновничий корпус. Законодательство, объёмом больше указанного, реально невыполнимо.

Оба кодекса — общенародный и сферы управления — должны начинаться со статьи, утверждающей необходимость недопущения монополии на преимущественный доступ к Знанию и необходимость поддержания потребления благ “платных” и “бесплатных” в сфере управления на уровне и выше среднего в обществе, при отсутствии этнического объединения труда между обеими сферами. Преднамеренное искажение статистической информации такого рода

должно сопровождаться изгнанием из сферы управления в дорожное строительство простым рабочим без права возврата в управление. Всё остальное специфическое законодательство, определяющее общественное управление в отраслях производства и общественной жизни, т.е. документация, отражающая региональный и ведомственный опыт организации работ, должна носить не более, чем рекомендательный характер, кроме правил безопасности технологических процессов; нарушение её требований на основе административного произвола, если при этом не нарушаются права граждан, предусмотренные Конституцией, общенародным кодексом и кодексом сферы управления, считаются допустимыми и не подлежащими наказанию. Спорные вопросы, выходящие за пределы обязательного законодательства, должны решать по произволу Советы Чести и Права¹, исходя из нравственности; на них можно возложить и обязанность исправления ошибок законодательства в случаях, когда законодательная власть не успевает это сделать в предусмотренные Конституцией сроки. Вопросы рекомендательного характера должны решаться в административном порядке.

Плановая экономика СССР задохнулась в своём развитии благодаря библейско-талмудическому подходу к формированию законодательства СССР. Сыграл роль тот же фактор библейско-талмудического мировоззрения межрегионального мафиози, что и при построении системы режима секретности: каждый, допущенный к работе — потенциальный предатель или вредитель. Поэтому все “лазейки” должны быть ограждены законом — а это и есть высшее вредительство. Однако министерство юстиции этого не осознаёт? По этой причине несостоятельны законотворческие попытки перестройки: они не исходят из опыта жизни народов страны. Жизни России более соответствует произвол, а не преклонение перед невесть кем писаным законом (в частности, самым опытным и старым воровским законом библейского персонажа Моисея, стоящим над всем законодательством Евро-Американского конгломерата). Поэтому эффективное устойчивое **ГАМО-8-правление** может в этой

¹ Предложение о необходимости введения надзаконных органов общественного управления и вынесения судебных решений, названных «Советами Чести и Права», высказано И.А.Ефремовым в его социологических романах “Туманность Андромеды” и “Час Быка”.

стране¹ быть только языческим высоконравственным беззаконием, стоящим на нравственном произволе и профессионализме, воплощающих в жизнь диктатуру совести. Не талмудически калейдоскопическое: *закон, культ, благотворительность*, а целостное мировоззрение, высоконравственный произвол при минимуме законов на всех этапах осуществления полной функции управления, профессионализм в деятельности; только они могут править в России к её благу. Именно воспитанию этих качеств должна быть подчинена система подготовки и переподготовки кадров; остальное приложится. Государственность в этом случае станет надзаконной и нравственно правой, а не законопослушной библейски-талмудической правовой системой безправия. И единственный смысл оказывать доверие депутатам в том, чтобы они **МОГЛИ ДЕЙСТВОВАТЬ** высокопрофессионально в сфере управления, **СООБРАЗНО ИХ НРАВСТВЕННОМУ ПРОИЗВОЛУ**, исходя из долгосрочных интересов общества, — именно поэтому демократия-народовластие *в обществе с толпо-“элитарным” мышлением, в основе которого лежит животный тип психики, выстраивающий иерархии взаимного подавления*, невозможна.

Открытый призыв к **ОРГАНИЗОВАННОМУ** произволу может кого-то напугать. Но почему никого не пугает тезис современной юриспруденции: «Незнание закона не освобождает от ответственности по нему», содержащий не только произвол, но и подлость? Почему никого не пугает, что законодательство внутренне противоречиво и под его прикрытием царит антиобщественное злоупотребление властью? Закон пишется по произволу, далее действует в обществе самостоятельно, подменяя собой нравственность, попранную толпо-“элитарным” разделением общества. И в этом тезисе подразумевается тождество закона и благонравия, что не подтверждает опыт истории. И этот тезис подменяет собой иной тезис: безнравственность и злонравие в

¹ Тем патриотам, кому не нравится выражение «эта страна» по отношению к России, прежде чем выражать своё недовольство, следует ответить на вопрос: является ли объективно вашей страна, власть в которой реально принадлежит глобальной мафии, а вы сами безвластны на уровне концептуальной власти?

Для нас же «эта страна» — наша страна; и «эта планета» — наша планета потому, что мы властны концептуально и концепция, которую мы осуществляем, — наша концепция и она обладает глобальным уровнем значимости.

поведении человека, группы или толпы, проявляющаяся в антиприродных или антинародных действиях, должна быть пресечена решительно и эффективно, чтобы не возникали рецидивы. В подавляющем большинстве случаев злонравие и безнравственность человека осознаются и им самим, и окружающими, но пресечение безнравственного или злонравного поведения часто затруднено действующим законодательством и в частности его внутренней противоречивостью. Взаимная вложенность социальных систем и социальный идиотизм “элиты” приводят к тому, что в законодательстве появляются целые разделы, являющиеся выражением интересов антинациональных межрегиональных сил, а “исправительные” учреждения стали школами повышения квалификации и формирования организованной уголовщины.

Именно для того, чтобы закон выражал благую нравственность, и необходимо сокращение законодательства до объёма, позволяющего всем знать закон. И нравственное поведение людей, и нравственный произвол власти должны открыто стоять над законом, в отличие от современности, когда произвол злонравен и безнравственен и подло прикрывается законом. Статьи закона должны быть достаточно общими, чтобы в их небольшое, по современным понятиям, число вписалась вся безнравственность и злонравие общества. Только после этого тезис об ответственности по никому не известному закону перестанет быть государственной подлостью и цинизмом.

Межрегиональная мафия только прикрывается законодательством, в своих действиях опираясь на произвол эгоизма. Противостоять ей можно, только опираясь на произвол коллективизма. Правовое государство в толпо-“элитарном” обществе — **НЕСБЫТОЧНЫЙ** либеральный бред, поскольку развитое законодательство нужно для того, чтобы **БЕЗДУМЬЕ** заглядывало в закон и тем охраняло чьи-то привилегии, не задумываясь. Если общество воспитывает в людях с детских лет целостное мировоззрение и культуру мышления, то ему не нужно развитое законодательство, поэтому его система **САМО-УПРАВЛЕНИЯ** будет обладать более высоким быстродействием, гибкостью, а, следовательно, и эффективностью, чем самая развитая талмудическая юридическая форма правления.

В общественном сознании господствует стереотип отрицательного отношения к слову и явлению «произвол». Обратимся к В.И.Далю:

«**Произвольное** ср. **произвол** м. соизвольное, согласие. // Произвол, своя воля, добрая воля, свобода выбора и действия, хотенье, отсутствие принуждения».

По-русски если, то произвол — очень хорошее и полезное жизненное явление, далеко не всегда тождественное деспотизму, а большей частью защищающее от демонического деспотизма и неуместности действий запрограммированного биоробота.

«Закон» же по В.И.Далю толкуется, как предел, поставленный свободе. О его доброте, о согласии его с идеалами нравственности народа ничего не говорится.

Поэтому перечитайте раздел о соотношении нравственного произвола и законности ещё раз, исходя из понятийной базы русского языка, а не талмудического преклонения перед злобно безнравственной законностью.

Даже нынешний либеральный состав Советов тоскует по профессионализму твёрдой исполнительной власти, но это может быть только при устойчивости профессионализма концептуальной власти, держащей все контуры целесообразного (а не законопослушного) управления, при отображении без потерь этапов, инверсий в иерархии структурами общества полной функции управления.

Архитектура структур и кадровый состав аппарата должны отвечать концепции информационной безопасности, а в своей деятельности он должен ей следовать на общих основаниях. При этом, однако, необходимо особое исключение: в огосударственных структурах предиктора¹ не должно быть тех, чьи предки из иудейских кругов прослеживаются до четвёртого поколения включительно, а также и тех, кто состоит с ними в семейных связях по восходящим и нисходящим ветвям. Поскольку один глобальный предиктор уже работает на иудейской кадровой основе, **второй — контр-сионистский — предиктор глобального уровня ответственности должен быть свободен от иудейского внутрискрутного влияния в деле государственного строительства и государственного управления.**

Общественный же предиктор открыт для всех в силу самовластия концептуальной власти. Поэтому предлагаемая мера не является ущемлением чьих-либо *прав на получение тех или иных благ*, поскольку власть в реальной демократии —

¹ По своим функциям аналогичным Политбюро ЦК КПСС и Госплану. (Пояснение 2004 г.).

осознанное бремя и не должна давать преимущественных благ по сравнению с иными сферами общественного объединения труда.

И в этом нет ничего нового. Ещё в Коране в 651 г. было записано в назидание правоверным: *«Последуйте за тем, кто не просит у вас награды и кто на прямом пути»*. Ранее об этом же говорил Иисус: *«Никто не может служить двум господам... Не можете служить Богу и мамоне (богатству)»*. Об этом же сказано и в “Государстве и революции”. Но именно этому не хотят следовать управленцы всех народов на протяжении всей истории классовых обществ, объясняя народам, что “за гроши” никто не будет управлять, хотя всем лучшим в своей истории люди обязаны подвижникам, довольствовавшимся тем, что было у большинства, а то и меньше того. Сфера управления должна быть защищена отсутствием монопольно высокой цены на продукт управленческого труда от рвачей, деляг, лентяев и продажных шкур. Это главный контур обратных связей в обществе, питающегося, обустроивающегося от экономики, а без обратных связей управление в интересах общества невозможно; история классовых обществ наказывает всех справедливо за непонимание этого.

Только при таком экономическом замыкании обратных связей сфера управления перейдёт от благих намерений к благому делу и будет заботиться:

- о расширении одинаково доступных всем фондов общественного потребления;
- о недопустимости социального расслоения на с жиру бесящихся богатеев и нищих;
- о том, чтобы на пенсию и минимальную зарплату можно было жить год от года лучше. В противном случае обладание властью — продажный путь к кормушке, на котором рвачи разталкивают друг друга локтями, прикрываясь, как щитами, благонамеренными слабоумными. Но страдает народ, а не рвачи.

Вершины структур аппарата и выборных органов, по крайней мере наиболее важных, должны быть организованы так, чтобы в них мог быть осуществлён тандемный принцип.

При всех выборах, кроме народного избрания депутатов, должен проводиться опрос с целью выяснения полноты отражения концепцией интересов населения, доверия к руководителям структур и т.п.

Утратившие доверие должны изгоняться из сферы управления с последующим трудоустройством в выдвинувших их коллективах в качестве рабочих: чтобы стыдно было людям в глаза смотреть.

Дискредитация органов общественного **САМО-**Управления пьянством, развратом, стяжанием, протекционизмом должна наказываться изгнанием из сферы управления и никак иначе. При отягчающих вину обстоятельствах должно следовать уголовное наказание. В любых случаях представители более высоких эшелонов управления должны наказываться жёстче, чем низших, за проступки, не являющиеся ошибками.

За выявлением повышенной статистической предопределённости к ошибкам (не преступлениям) должно следовать устранение из сферы управления без наказания.

Спорные случаи, плохо поддающиеся юридической формализации, должен **внезаконно** решать Совет Чести и Права, обладающий высшей нравственно обусловленной произвольной властью.

Много за последние годы сказано о подчинённости всей системы управления “центру”, “унитарной государственности”, но практически ничего не сказано о подчинённости “унитарной государственности” концепции управления инобытного (по отношению к стране) происхождения. По этой причине попытка уйти от “централизма” закономерно вылилась в развал хозяйственных и иных связей, парад “суверенитетов” и войну законов. **Правление**, вне зависимости от моноцентрализма и полицентрализма, всегда подчинено концепции управления. Вследствие этого, уход от “унитарности” (в смысле моноцентризма), может сопровождаться ростом качества управления только в случае, если информированность периферии региона суперсистемы поднимается до уровня информированности её первичного центра управления. В противном случае будет иметь место развал региона и интеграция его обломков соседями: перестройщики ведут по этому пути.

Сохранение достигнутого уровня развития и его повышение требует, чтобы было обеспечено структурное подобие первичного центра управления (несущего общегосударственную координацию управления) и региональных центров управления (несущих региональную координацию управления). Зоны ответственности региональных центров должны повторять границы компактного проживания этнических групп и регионов становления национальных культур.

Должна обеспечиваться безусловная подчинённость в вопросах развития инфраструктуры центров управления, сообразно взаимной вложенности их зон ответственности.

Вопросы развития национальных языков и их использования в пределах зон компактного проживания — полная компетенция региональных центров. Поскольку для большинства населения Родиной является СССР в целом, то на региональных центрах управления лежит обязанность обучения пришлого населения языку коренного населения, национальной истории, обязанность раскрытия красоты местной национальной культуры.

Неэквивалентный обмен РСФСР с рядом союзных республик привёл к тому, что на труде россиян выросла местная “интеллигенция”, обвиняющая тех же россиян во всех смертных грехах, но эта местная, впавшая в национализм и нацизм “интеллигенция” палец о палец не ударила, чтобы открыть свою национальную культуру “мигрантам”, т.е. обучить их языку и истории коренного населения. “Центр” несёт за это лишь косвенную ответственность.

Эти меры должны обеспечить единство правления, подчинённого общей для страны концепции. Благонамеренная мечта советских межрегионалов о децентрализации без разрушения общества и с выходом его на качественно новый высший уровень развития может быть реализована только на концептуальном этапе процесса управления по полной функции. Именно для этого и необходимы:

- отражение в составе депутатского корпуса структуры населения соответствующего региона по классовому, национальному, *<удалено цензурой – см.приложение «Материалы суда»>* и профессиональному признаку;
- “детские сады” для формирования начального уровня профессионализма депутатов;
- партия с ОТКРЫТОЙ методологической платформой, разрывающей прошлое и будущее с точностью по крайней мере до социального явления, и расширяющая социальную базу концептуальной власти до границ всего общества;
- общегосударственная единая система подготовки и переподготовки кадров для народного хозяйства, с детских лет работающая против формирования “элитарного” мышления у отдельных людей и социальных слоёв.

Жизнь общества всегда подчинена концепции управления обществом, хотя общество может и не осознавать этого. Но только при указанных условиях общество сможет **САМО-У-правляться** в

ранее указанном смысле слова, т.е. давать центру общегосударственной ответственности концепцию управления, которая будет отражать долгосрочные интересы населения регионов единого государства и не будет противоречить выживанию человечества в глобальном историческом процессе, являющемся всего лишь частным процессом глобального эволюционного процесса биосферы.

Если мы что-то упустили из виду, то понимающие больше нас поправят. Что касается самого состава и иерархии структур власти, то представляется, что во главе структур государственного предиктора и его региональных отображений должен стоять координационный совет, возглавляемый тандемом. Нынешние структуры управления АН СССР и республик, НИИ ведомств должны обеспечивать информацией деятельность предиктора. Информированность региональных предикторов не должна отличаться от центрального, что обеспечит добротность концепции управления как в зоне ответственности центрального предиктора, так и в зонах региональных предикторов зональной ответственности.

Суверенитет региона — концептуальная самостоятельность управления в регионе при глобальном уровне ответственности предиктора региона, формирующего общую концепцию, но в своём программно-адаптивном модуле использующем только её региональную часть.

Общегосударственный программно-адаптивный модуль должен быть в полнейшем подчинении у предиктора. В его структурах должны быть своего рода интерфейсы — общие структуры, принадлежащие одновременно и предиктору, и ведомствам программно-адаптивного модуля. Госкомстат должен вместе с Госпланом относиться к предиктору.

Из ведомств программно-адаптивного модуля безусловно необходимы:

- Министерство обороны;
- Министерство здравоохранения;
- Министерство подготовки и переподготовки кадров;
- Министерство финансов и налогообложения;
- Министерство внутренних дел;
- Министерство информационной безопасности общества, объединяющее функции современного КГБ, министерства печати и средств массовой информации;

- Министерство стандартов;
- Министерство инфраструктуры энергетики;
- Министерство инфраструктуры транспорта;
- Министерство инфраструктуры средств передачи и обработки информации;
- Министерство торговли (единое и внешней, и внутренней);
- Министерство инфраструктуры промышленности;
- Министерство инфраструктуры сельского хозяйства;
- Министерство иностранных дел;
- Министерство координации научных исследований.

Министерство юстиции не предусмотрено, поскольку соответствующий комитет должен быть в составе структур предиктора, дабы не плодить лишних законов, кроме того функции министерства юстиции не вписываются в функции программно-адаптивного модуля системы управления. Прокуратура и Советы Чести и Права должны быть в ведении депутатского корпуса. Численность министерств более двух десятков сделает систему неуправляемой и потому внутренне антагонистичной, т.к. человеческое сознание в состоянии перемалывать информации не более 15 бит в сек., относящейся не более чем к 7 — 9 объектам.

Рост численности министерств в СССР отражает опору исключительно на структурный способ управления, когда для каждой цели плодятся свои структуры. Кто-то делает это по непониманию; кто-то отдаёт себе в этом отчёт и исходит из желания навредить.

Программно-адаптивный модуль должен обеспечивать структурное и безструктурное управление делами общества. Региональные центры управления должны отражать в своих структурах архитектуру структур центра и участвовать концептуально в формировании центральных структур. Это необходимо для единообразия управления.

Переход к системе **ГАМО-8-правления** общества — процесс, поэтому всё это нельзя ввести декларативно и директивно. Всё должно вырасти и уточниться в процессе государственного строительства.

Но и нельзя слепо копировать структуры Востока и Запада, выросшие из других общественных условий.

А главное:

Нельзя играть и в “орлянку” государственного строительства, забыв, или делая вид, что достаточно общая теория управления не существует.

ПРОЦЕССЫ 4 и 5.

ОРГАНИЗАЦИЯ ОБЩЕСТВЕННО ПОЛЕЗНОГО УПРАВЛЕНИЯ НАРОДНЫМ ХОЗЯЙСТВОМ¹

Общие слова

Продуктообмен в общественном объединении труда и потребление обществом произведённого продукта — именно это и является содержанием понятия «экономика». Подавляющему большинству людей абсолютно всё равно, добавлено к термину «экономика» слово «рыночная» или «плановая». Их интересует, чтобы продуктообмен в общественном объединении труда осуществлялся, а они при этом участвовали в потреблении произведённого обществом продукта, и этого продукта всем им бы хватило в достатке (по их понятиям) и без очередей. На таких условиях подавляющее большинство согласно участвовать в общественном производстве этого продукта.

Люмпен в обществе больше обеспокоен не своим участием в производстве, а своим ПРЕИМУЩЕСТВЕННЫМ участием в потреблении произведённого. Под прогрессом в общественном производстве большинство в нём участвующих понимают облегчение труда и улучшение его условий, что в сфере потребления находит своё выражение как сокращение рабочего дня, улучшение здоровья и повышение продолжительности жизни, рост фондов общественного потребления² и покупательной способности заработной платы и выплат по социальному обеспечению; последнее может выражаться как систематическое снижение цен и рост денежных сумм, выплачиваемых гражданам.

¹ Название этого раздела в редакциях ранее 1998 г. “*Продуктообмен в общественном разделении труда и потребление обществом произведённого продукта*” в настоящей редакции изменено в связи с расширением тематики и заменой части текста более содержательным. Кроме того, в обществе имеет место не «разделение, а объединение труда многих людей.

² Т.е. *бесплатного в том смысле*, что оно оплачивается не из личного кармана, а из фондов, созданных в складчину общественными организациями, предприятиями и государственностью.



Рис. 2. СХЕМА ПРОДУКТОБМЕНА В ОБЩЕСТВЕННОМ ОБЪЕДИНЕНИИ ТРУДА И ФИНАНСОВЫЕ ПОТОКИ, СОПРОВОЖДАЮЩИЕ ПРОДУКТОБМЕН (ЖИРНЫЕ СТРЕЛКИ НА РИСУНКЕ, НИОТКУДА НЕ ИЗОХОДЯЩИЕ, СЛЕДУЕТ ПОНИМАТЬ КАК ФИГУРНЫЕ СКОБКИ « { » И « } », КАЖДАЯ ИЗ КОТОРЫХ ВЫБИРАЕТ В СЕБЯ ВСЁ ТО, ЧТО ПОПАДАЕТ В ЕЁ ЗАХВАТ)

Меньшинство же населения, занятое в сфере управления, в отличие от большинства, не должно бросаться пустыми для них словами «рыночная» и «плановая», а должно управлять процессом продуктообмена в общественном объединении труда и потреблением обществом произведённого продукта. И поскольку экономика является суперсистемой, фрагментом объёмлющих её суперсистем, то управление этим процессом должно осуществляться структурным и безструктурным способом, исходя из общественной необходимости повышения качества управления.

Выше на рис. 2 показана укрупнённая схема продуктообмена в общественном объединении труда и финансовые потоки, его обслуживающие. Не следует привязывать эту схему к какой-либо общественно-экономической формации, поскольку:

- эта СХЕМА ФУНКЦИОНАЛЬНАЯ (т.е. носит общий характер, поскольку показывает технологические взаимосвязи разных отраслей),
- а различие между общественно-экономическими формациями связано с распределением функциональной нагрузки в

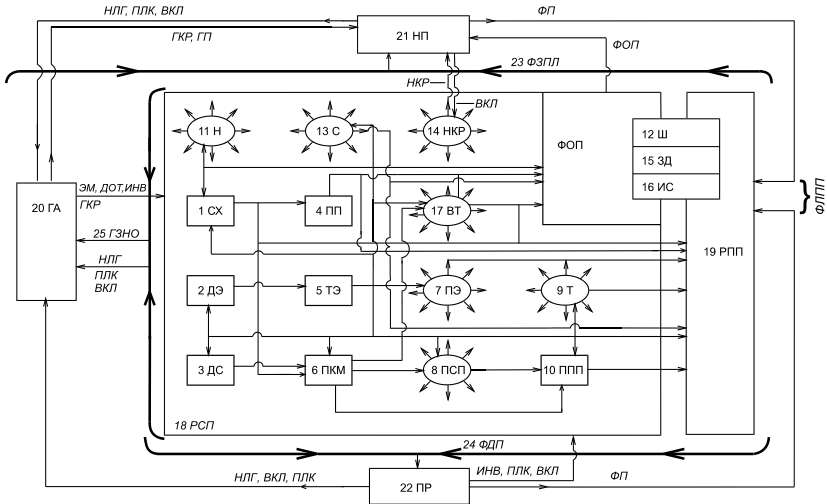
общественном объединении труда по различным общественным структурам и правовым положением различных слоёв общества.

В зависимости от функциональной нагрузки общественных структур, интенсивности финансовых потоков, правового положения и названия различных социальных слоёв и общественных структур, в неё вписываются все известные — реально исторически и теоретически — формации: от первобытнообщинной до коммунистической. На схеме цифрами и мнемоническим сочетанием букв показаны различные отрасли в общественном объединении труда.

1. СХ — сельское хозяйство, охота, рыболовство;
2. ДЭ — добыча энергоносителей;
3. ДС — добыча сырья;
4. ПП — пищевая промышленность;
5. ТЭ — технологическая подготовка энергоносителей к использованию по назначению;
6. ПКМ — производство конструкционных материалов и технологических ингредиентов для отраслей народного хозяйства;
7. ПЭ — производство энергии;
8. ПСП — производство средств производства (технологического оборудования отраслей), вооружений, элементов инфраструктуры, промышленное и т.п. строительство;
9. Т — транспорт;
10. ППП — производство предметов потребления, жилья и услуг для непосредственного удовлетворения потребностей населения;
11. Н — наука, либо самостоятельная, либо как часть религиозного культа (памятуя о роли жречества и знахарства);
12. Ш — школа всех уровней подготовки кадров для народного хозяйства;
13. С — средства связи, передачи, обработки информации;
14. НКР — сфера негосударственного кредита, страхования, рэкета и иные виды частного и корпоративного гешефтмахерства отдельных лиц, мафий и иных государств;
15. ЗД — здравоохранение и физическая культура, спорт;
16. ИС — искусства: литература, зрелищные, декоративно-прикладные;
17. ВТ — утилизация отходов производства и потребления, ликвидация ранее произведённой продукции по завершении ею жизненного цикла и подготовка ко вторичному использованию продуктов её переработки;

18. РСП — «рынок» сферы производства;
19. РПП — «рынок» сферы личного потребления (предметы и услуги гражданам);
20. ГА — государственный аппарат (в данном случае обобщённое название открытых для обозрения управленческих структур, не принадлежащих ни одной из производящих отраслей и обладающих значимостью, выходящей за пределы сферы экономической деятельности) и вооружённые силы;
21. НП — наёмный персонал и прочие не-предприниматели;
22. ПР — «предприниматели» (в частнособственнических формациях — владельцы), т.е. самовластные руководители структурно неподчинённых другим производственных организаций;
23. ФЗПЛ — фонд заработной платы всего наёмного персонала;
24. ФДП — фонд доходов «предпринимателей»;
25. ГЗНО — поставки по госзаказу и натуральному налогообложению.

ФП — фонд потребления, ФЛПП — суммарный фонд личного платного потребления; ГП — гос. пособия, пенсии, стипендии и т.п.; НЛГ — налоги; ПЛК — платежи в погашение кредита и проценты; ИНВ — прямые инвестиции; ВКЛ — вклады денежных излишков в банки и ценные бумаги; ЭМ — эмиссия денег; ГKR — государственные кредиты, страхование и т.п.; ДОТ — дотации и прочие косвенные государственные инвестиции; ФOP — фонды общественного потребления в их натуральном виде и денежные выплаты из них.

Здравоохранение, Школа, Искусства одновременно могут выступать и как фонды общественного потребления и как платные услуги, по этой причине они показаны и там, и там.

Также есть ещё складское хозяйство, которое не выделено в отдельную отрасль, хотя часто к этому есть все основания. Оно обслуживает все отрасли и может быть учтено в их пределах.

В условиях рабовладения часть населения относится к средствам производства в течение всей своей жизни. В условиях феодализма часть населения относится к средствам производства в период отбывания феодальных повинностей. В условиях капитализма все — либо наёмный персонал, либо предприниматели. В условиях феодального натурального хозяйства почти весь блок, помеченный 18 РСП, — одно крестьянское или ремесленное хозяйство, а вся экономика общества — множество таких блоков, связанных больше не между собой, а с государственным аппаратом, взимающим подати.

В условиях государственно-монополистического капитализма каждый из блоков с 1 по 17 — отрасль народного хозяйства, в каждой из которых может быть представлен государственный сектор, иностранный капитал, мафиозный и транснациональный капитал.

Функциональная схема носит общий характер и в неё одновременно может быть спроецировано глобальное межгосударственное объединение труда, т.е. объединение труда в совокупности транснациональных корпораций, внутригосударственное объединение труда и т.п., так как глобальное общественное объединение труда является взаимным вложением суперсистем. Мы будем разсматривать эту схему применительно ко внутригосударственному общественному объединению труда, поскольку место в ней внешней торговли может быть учтено косвенно через блоки 20 ГА (при монополии государства) либо через 14 НКР с выделением среди потребителей на рынках блоков 18 РСРП и 19 РПП зарубежных импортёров (при отсутствии монополии внешней торговли).

Малый масштаб рисунка не позволяет показывать все потоки продуктообмена. По этой причине отрасли, продукцией которых непосредственно пользуются все остальные, показаны в качестве лучащихся звёздочек.

Внутри блока 18 РСРП стрелками показано направление перемещения продукции отраслей. Деньги, естественно, циркулируют во встречном направлении. Исключением является блок 14 НКР — негосударственный кредит и гешефтмахерство разного рода — отрасль, входной и выходной продукцией которой являются все средства платежа: деньги, ценные бумаги, сокровища и т.п., расчёты за которую она также производит деньгами, ценными бумагами, сокровищами и т.п. по принципу: «А вот кому на грош пятаков!», в результате чего гроши складываются в рубли в карманах гешефтмахеров.

Вне блока 18 РСРП стрелки соответствуют направлению циркуляции денежной массы.

В целом же картинка на рис. 2 напоминает задачу из школьного учебника: из одного бассейна в 22 других бассейна по трубам течёт водичка. Дети, сколько водички останется в некотором бассейне, если Еся Либерман¹ перекрыл краник тут, а там открыл? Расчёты

¹ Вдохновитель Н.С.Хрущёва на переход к «новой системе планирования и экономического стимулирования». По словам одного

водопроводных, электрических и прочих сетей основаны на правилах Густава Роберта Кирхгофа (1824 — 1887 гг.) — современника, соотечественника, но не соплеменника К.Маркса. Одно из правил Кирхгофа гласит: сколько куда чего (воды, электрического тока, денег и т.п.) втекает, столько оттуда того же самого и вытекает.

Поэтому встаёт вопрос, почему “Капитал” и любой учебник политэкономии гораздо толще и непонятнее любого задачника по арифметике или электротехнике, *если в основе обменных процессов лежат одни и те же законы сохранения, формально описываемые одними и теми же языковыми средствами?*

Народное хозяйство — общественное объединение труда. Схема продуктообмена включает в себя достаточно общие названия отраслей. Если одна из отраслей рухнет, то рухнет всё народное хозяйство. Применительно к «рыночной» экономике это означает, что в процессе функционирования народного хозяйства все его отрасли должны обладать устойчивой платёжеспособностью, т.е. быть рентабельными.

Если наши экономисты осознали ошибочность планового хозяйства (хотя это осознание — шизофренический бред) и им приспичило иметь «рыночную» экономику, то они ОБЯЗАНЫ БЫЛИ позаботиться, чтобы в момент перехода к рынку и начальный период реформ была обеспечена устойчивая платёжеспособность отраслей на схеме рис. 2 или ещё более детальной.

Подавляющее большинство выпускников электротехнических и электронных техникумов, не говоря уже об инженерах, в состоянии расчитать электрическую сеть. А ведущие экономисты страны сформировали пакет реформ так, что сельское хозяйство, угольная, нефтяная промышленность и ряд других отраслей оказались на грани неплатёжеспособности, а самыми платёжеспособными оказались кооператоры, производящие главным образом гешефт¹. Почему? Потому, что академики Аганбегян, Шаталин, Заславская и доктор Фильшин² никогда не учились в советской школе и потому не решали

видного западного деятеля, сделавший для уничтожения СССР больше, чем все военные структуры НАТО вместе взятые.

¹ После 1991 г. махинаторов-кооператоров затмили ростовщические коммерческие банки и спекулянты ценными бумагами, сами ничего не производящие и паразитирующие на процессе управления распределением спектра инвестиций по отраслям и регионам.

² К сожалению, этот список можно пополнять всеми последующими политиками и их экономическими советниками до 1998 г. включительно.

задачек про бассейны, а в курсе физики в 9 классе не слышали имени Кирхгофа? Или Госкомстат не в состоянии обеспечить “светил” необходимой для расчётов информацией? И именно поэтому они не способны решить задачку про “22 бассейна” так, чтобы в каждом из них уровень “водички” колебался в определённых пределах: т.е. и не плескало через край, и они не пересыхали? Систему из 22 линейных алгебраических уравнений на ЭВМ не решить и не исследовать на устойчивость соответствующую динамическую систему “бассейнов”? Техник может решить, а академик никак? Ну, а если какая-то отрасль оказывается неплатёжеспособной и встанет? — Тогда “стихия рынка” виновата? Или всё же виноваты экономические темницы, не способные справиться ни с плановой экономикой ни с ВЫЗВАННОЙ ИМИ ЖЕ к “жизни” “стихией рынка”? И чем это всё грозит, если начальная устойчивость платёжеспособности не обеспечена, и никакой РЫНОЧНОЙ САМОРЕГУЛЯЦИИ НЕТ (точнее, её надо уметь поддерживать, а для этого **регулярно решать задачку хотя бы про “22 бассейна” и соответственно полученному результату заблаговременно изменять налоговую и дотационную политику**)?

Прежде всего, следует сделать вывод, что любая отраслевая забастовка, подобная забастовкам шахтёров 1990 — 91 гг., может завершиться тем, что многие (если не большинство) будут жрать лебеду, вне зависимости от своих намерений¹. Возможно, что кому-то придётся жрать лебеду под забором концлагеря², причём принадлежащего не “русскоязычным”, а настоящим оккупантам. Шахтёры имеют реальные шансы сделать с народным хозяйством то, что не смог сделать в 1941 г. А.Гитлер³. Даже если им кажется, что во главе государства стоят предатели, то именно предателям ничего другого и не надо, кроме развала общества, и они, забастовщики, в этом случае являются просто слепым орудием антинародных сил. Закон о забастовках и призывы к ним — антинародная глупость одних и предательство других. Когда имеет место развал продуктообмена в общественном производстве, лебеду приходится жрать всем..., кроме мафиозной “элиты” и правящей *интеллигенции в законе, ещё более порочной, чем «воры в законе»*. Если рабочий класс

¹ Хоть и неприятно об этом говорить, но свершилось вопреки предостережению.

² И это было в ходе распада Союза ССР.

³ Совместно с правящей интеллигенцией сделали; и гибнут в лавине аварий в шахтах, а кроме того годами не получают зарплаты.

в стране способен к отраслевой забастовке, то остаётся сделать вывод о том, что тезис о его руководящей роли — вздор, а сам он — толпа, как только выходит из области своей узкопрофессиональной деятельности.

Точно так же закономерно встаёт такой вопрос: если одна отрасль может забастовкой вырвать себе изменение оптовых цен, фонд зарплаты, то почему завтра не может встать другая, потребляющая продукцию первой, поскольку цены на её продукцию останутся прежними, а расходы этой отрасли возрастут по причине удовлетворения требований бастовавших её поставщиков? Абсурдность всего этого ясна стороннику плановой экономики. Но всё это стало возможным в СССР в результате так называемых “рыночных” реформ. Поэтому “рыночникам” предлагается ответить на вопрос, где в общественном объединении труда возникает прибыль и куда она девается? Обращаться к большинству советских экономистов и политэкономов с этим и другими “рыночными” вопросами бессмысленно, поскольку умы их помрачила тень марксизма-ленинизма¹, а на Западе общая теория управления народным хозяйством — это, скорее, клановое «ноу-хау», а не всеобщее, публикуемое открыто знание — достояние всех, кому оно интересно. У Маркса же ответ на такого рода вопросы не найти.

Дело в том, что реальная функциональная схема продуктообмена в общественном объединении труда, показанная на рис. 2, не может быть за счёт слияния на ней отраслевых блоков приведена к марксистско-ленинской форме (“Капитал”, т. 2, гл. XX):

- I подразделение — производство средств производства;
- II подразделение — производство предметов личного потребления;
- обмен капиталом между ними и перераспределение “прибавочной стоимости”, — поскольку дело “портят” ряд отраслей, обслуживающих оба “подразделения”.

¹ Главное качество политэкономии марксизма-ленинизма — её метрологическая несостоятельность: она пытается описать производство и потребление на основе категорий, которые реально невозможно выявить в ходе хозяйственной деятельности, и как следствие невозможно ввести в практическую бухгалтерию. Обстоятельно это будет показано далее.

Марксова схема — фикция, вымысел, извращающий восприятие реальности, и вся марксистско-ленинская политэкономия — “изучение” и объяснение процессов в этом вымысле.

В некотором смысле «рынки» сферы (а не средств) производства и сферы потребления существуют, но разделение на I и II подразделения верно лишь с точки зрения ПОТРЕБИТЕЛЯ БЛАГ, далёкого от организации многоотраслевого производства, по мнению которого булки в готовом виде растут на ёлках. К.Маркс — внук двух раввинов, инвалид правого полушария или участник «жидо-масонского заговора» (или и то, и другое), всю жизнь занимался “изучением” “объективного” процесса, как «булки растут на ёлке»; описал его в толстых книгах и оставил этот “Капитал” в наследство марксистам, большинство которых тоже принадлежало к тому слою общества, для которого “булки растут на ёлках”. Ленин и часть его последователей изучали уже “Капитал”, а не реальное производство в конкретном обществе, живя по преданию о «гениальном критически-аналитическом уме»¹ К.Маркса, и разсуждали по его авторитету, а остальные им просто бездумно верили. По этой причине экономика СССР наиболее успешно и развивалась во времена И.В.Сталина, когда МАРКСИЗМ БЫЛ В ТЕОРИИ, А В ПРАКТИКЕ БЫЛА ЦЕЛЕСООБРАЗНОСТЬ, проводимая в жизнь директивно-адресно по ПРОИЗВОЛУ. Когда же в жизнь стали вторгаться «элементы хозрасчёта», подкреплённые авторитетом инвалидов правого полушария от К.Маркса до Евсея Либермана и нынешних “500-дневников”, то народное хозяйство пошло в разнос. Таким образом, политэкономии в СССР как науки не существует и мы вынуждены рассматривать процессы в общественном объединении труда с точки зрения общей теории управления².

Внутри первобытной общины объединение труда было, но рыночных отношений, т.е. торговли, не было. Управление производством и распределением продукции носило директивно-адресный характер. Не было “законности”, но систему произвольных «табу» знали и соблюдали все.

¹ Ленинская характеристика, данная им уму К.Маркса в “Государстве и революции”.

² И как показал последующий опыт, рассмотрение экономики с точки зрения достаточно общей теории управления, оказалось весьма плодотворным.

Торговля возникла в результате межобщинной специализации производства и объединения труда множества специализировавшихся в производстве общин и вела к изменению качества жизни внутри каждой общины, поскольку излишки своей продукции (или то, чем можно поступиться во имя высших интересов общины) обменивались на продукт производства иных общин, выставляемый на продажу, исходя из тех же соображений.

Основанием для торговли *во все времена* является невозможность ПРИ ДАННОМ УРОВНЕ РАЗВИТИЯ ОБЩЕСТВА осуществить продуктообмен в общественном объединении труда директивно-адресным способом. Это *необходимое* условие сохраняется во всех формациях с момента возникновения общественного объединения труда, порождая в обществе *торговлю, как один из многих способов осуществления продуктообмена.*

Стоимость, цена, торговля и тому подобные категории относятся к информационно локализованному уровню в организации вида Человек Разумный, т.е. исключительно к социальной организации и касаются только некоторых видов продуктообмена в общественном объединении труда и потому не могут относиться к объектам объемлющей жизнь общества природы (природным ресурсам, природным явлениям), а могут относиться только к материальным и информационным произведениям человеческой деятельности. Когда речь идёт о продаже земли, воды, недр, то речь идёт о продаже права организации деятельности людей по использованию природных объектов, т.е. продаже информационного произведения человеческой деятельности. Юридическое право в жизни общества возникает из произвола власти (нравственно определённого или безнравственного), осуществляющей управление обществом. В силу этой причины смена концепции управления означает ликвидацию всех прошлых юридически установленных прав, в неё не вписывающихся, но действовавших во исполнение прежней концепции: это в полной мере касается и права собственности, купли-продажи и т.п. Незыблемо не право, не закон, а принцип самовластия концептуальной власти; по этой причине апеллировать надо не к “священному” праву и закону, а указывать на ошибки концепции, если они есть, и расширять социальную базу альтернативной концептуальной власти.

Это всё хорошо видно в процессе перестройки. Все советские конституции рассматривали государственную собственность как общенародную. Приватизация, в ходе которой осуществляется разпродажа частным лицам (ворью) государственной собственности,

688

юридически невозможна, если собственность общенародная. Однако она идёт с молотка, и это означает, что она всегда была частной корпоративной, и некая корпорация, начавшая с 50-х годов этого столетия слабыми манёврами проводить в жизнь чуждую нашему народу концепцию, решила расширить социальную базу за счёт воря, даже не спрашивая народ о его согласии. Общественность собственности, созданной многими поколениями людей, предполагает равное положение граждан по отношению к ней, включая и *реально равное* право покупки её у государства. Но рабочий с конвейера ЗИЛа, получающий 217 руб. в месяц, не может купить магазин за 1,5 миллиона¹, а вор в законе, избежавший наказания за хищения социалистической собственности и махинации в особо крупных размерах, может. Это говорит о том, кто и в чьих интересах делает перестройку недостроенного социализма в мафиизм. Нарушение юридической законности — норма поведения строителей “правового государства”, однако воровской закон соблюдается от «малины» до Верховных Советов и съездов депутатов². Именно по этой причине социалистическая государственность должна опираться на **НРАВСТВЕННО ОПРЕДЕЛЁННЫЙ ПРОИЗВОЛ** прежде юридической законности и быть надзаконной.

С точки зрения теории управления, перестройка — сильный завершающий манёвр при осуществлении долговременной (порядка 100 лет) концепции перехода от капитализма под контролем национальной буржуазии к капитализму под контролем транснациональной буржуазии. Отсюда у многих обладателей короткой памяти и узкого кругозора — непонимание, истерика: что же с нами происходит? что такое 70 лет советского периода нашей истории? «Всё общество пришло в движение», — повторяет главный заклинатель перестройки. Каждый пассажир может убедиться, как “общество” приходит в движение при резком повороте транспорта.

Первоначально торговля была меновая: продукт обменивался на продукт непосредственно. В зависимости от уровня развития общества в разных областях разные товары обладали наиболее широкой способностью к обмену на другие. Так статистические закономерности обмена выделили наиболее удобообмениваемые

¹ Фактические зарплаты и цены 1991 года, когда началась разпродажа госсобственности.

² А ныне и Думы.

товары в качестве денег, которые приняли на себя роль промежуточного в обмене товара на товар средства. Где-то деньгами были ракушки, где-то — скот, где-то — зерно; потом их заменили металлы; с толпо-“элитарным” разделением общества “элита” стала больше интересоваться «драгметаллами», а не конструкционными — так возникло золотое и серебряное обращение. С развитием кредитной системы в платёжный оборот влились долговые расписки и платёжные обязательства, которые со временем в ходе развития товарного производства трансформировались в банкноты и ассигнации (кредитные деньги, т.е. деньги на доверии, а не настоящие золотые деньги в меновой торговле¹) и стали основным видом денег. По своей сущности деньги являются наиболее общим носителем экономической информации (рекомендуется перечитать: А.С.Пушкин “Скупой рыцарь”) и в своём историческом развитии освобождаются постепенно от всех иных потребительских качеств, став в конце концов тем, что они и есть реально: кодовой группой в банковском компьютере, магнитной записью на кредитной карточке, т.е. информацией «в чистом виде».

С точки зрения теории управления, “закон стоимости”, в соответствии с которым «величина стоимости товара определяется количеством труда, общественно необходимого для его изготовления», и потому разные продукты обмениваются в соответствии с количеством вложенного в них труда, — не существует.

Купчая на землю пишется за 5 минут. При этом продаётся право, на создание которого пошли определённые трудозатраты, оценить которые, однако, невозможно, но корпорация, продающая право, получила в обмен деньги, на которые можно купить продукт, трудоёмкость НЕПОСРЕДСТВЕННОГО производства которого вполне может быть оценена.

Иностранному рабочему можно платить меньше, чем своему, и за счёт этого при необходимости понизить стоимость продукции без каких-либо изменений в технологии и выиграть борьбу с

¹ Фактически меновая по существу торговля на основе золотого и серебряного обращения просуществовала до середины XX века. То обстоятельство, что взвешивание драгметаллов было перенесено с торгового прилавка в стены государственного монетного двора, где стала производиться разфасовка денежных драгметаллов в стандартные монеты, существа обменной операции «покупаемый продукт в обмен на продукт, исполняющий роль денег» — не изменила.

конкурентом. После этого можно зажать и своего рабочего, объяснив ему, что иностранцы дешевле.

Антиквариат год от года становится дороже, и темпы его вздорожания обгоняют темпы инфляции, хотя он уже был раз продан якобы по стоимости, соответствующей трудозатратам на его производство.

Это особенно касается книг: факсимильное, репринтное издание в ИНФОРМАЦИОННОМ отношении не содержит никаких отличий от оригинала, однако оригинал стоит сотни, тысячи и более, а репринтное воспроизведение — единицы. Что касается “печати веков”, лежащей на оригинале, то “ценители” антикварных изданий в своём большинстве не экстрасенсы и эту информацию с оригинала снять не могут.

«Количество труда измеряется его продолжительностью», и, якобы, существует общественно необходимое рабочее время, которое «есть то рабочее время, которое требуется для изготовления какой-либо потребительной стоимости при наличии общественно нормальных условий производства и при среднем в данном обществе уровне умелости и интенсивности труда», — это из “Капитала”. Но ОБЩЕСТВЕННО необходимое время на производство “Шатла” и “Бурана” (как и всего прочего) измеряется от момента появления на планете вида Человек Разумный, несмотря на всё различие условий жизни и производства в СССР и США: все остальные исходные точки отсчёта просто субъективны¹, что говорит и о субъективности ценообразования, подсознаваемой в марксизме совершенно правильно.

Можно говорить об общественно необходимом времени на непосредственное производство чего-либо, но и здесь царит полный субъективизм в отношении начала отсчёта. Для “Бурана” его следует считать от выдачи заказа на строительство или от работ Константина Эдуардовича Циолковского (1858 — 1935), Сергея Павловича Королёва (1907 — 1966), Владимира Михайловича Мясищева (1902 — 1978), без которых сам заказ был бы невозможен? Куда при этом относить доставшиеся даром, украденные и т.п. результаты чужих исследований, которые тоже общественно необходимы для производства, но никогда не оплачиваются?

¹ Это — один из многих примеров метрологической несостоятельности политэкономии марксизма-ленинизма, которой свойственно оперировать объективно неизмеримыми категориями.

И цена при продуктообмене определяется не равенством трудозатрат, а балансом взаимных притязаний обоим сторонам участвующих в сделке купли-продажи. Лучше всего это видно при купле-продаже ювелирных изделий: если вы твёрдо стоите на ногах, то вы купите драгоценность по достаточно высокой цене; но если вы обанкротились, то вы СКОРЕЕ ВСЕГО сможете продать её по цене золотого лома, но не как высокохудожественное ювелирное изделие, каковым она в действительности является. Купивший золотой “лом” у вас продаст его другому по гораздо более высокой цене, как уникальную драгоценность, и получит ГЕШЕФТ, не создавая ничего вообще, а паразитируя на посреднических операциях. Именно по этой причине гораздо чаще разоряются предприниматели-производители, а не предприниматели-посредники, а из предпринимателей-посредников чаще разоряются торговцы и совсем редко — ростовщики и гешефтмахеры.

В “Преступлении и наказании” Ф.М.Достоевский НЕ РЕШИЛ вопроса о нравственно правом воздаянии за ГЕШЕФТМАХЕРСТВО. Это не значит, что топор Раскольникова нравственен и прав, но общество может быть защищено от ГЕШЕФТМАХЕРСТВА только нравственно правым произволом, поскольку гешефтмахерство — произвол, злонравный, антиобщественный и антиприродный. И не следует сводить роман Ф.М.Достоевского к судьбе старухи и Раскольникова, поскольку преступление прежде совершает гешефтмахер, а только потом за него наказываются, но уже не гешефтмахер, а всё общество, в котором безбедно проживают гешефтмахеры. В фильме “Берегись автомобиля” более нравственно прав Ю.Деточкин, а не государство, не способное нейтрализовать гешефтмахерство законно, или организовав нравственный произвол общества.

Взаимные же притязания сторон, участвующих в сделке, основаны прежде всего на стремлении хотя бы не уронить достигнутый уже свой уровень жизни¹ и не потерять темпы его роста, а также не дать второй стороне резко улучшить свои дела за счёт вашего “неоплаченного” труда. А если при этом ещё удастся измерить трудозатраты обеих сторон и выяснится, что они совпали в соответствии с «законом стоимости» в его марксистском виде, то это чудо. «Закон стоимости» в его марксистском виде, безусловно, отражает определённые статистические закономерности, но при одном

¹ В смысле «уровень потребления».

условии: установившемся балансе взаимных притязаний, опирающихся на уже достигнутые уровень жизни и темпы его роста и измерении рабочего времени от момента выдачи директивы о начале производства партии продукции или единичного изделия.

Реальный закон стоимости основан на балансе взаимных притязаний, однако не переходящих в открытый грабёж и разбой, и является проявлением осознаваемого и неосознаваемого произвола отдельных лиц, социальных групп, народов, международных и внутренних мафий, государств и подчинён произволу концептуальной власти, стоящей над системой общественного управления в целом вместе с её “рыночным механизмом”: есть силы, которые целенаправленно управляют «законом стоимости», исходя из своих узко корпоративных интересов. И лучше всего это видно на АУКЦИОНАХ, которые всегда проводятся для определённого круга лиц. Если вы к нему не принадлежите, то вам там делать нечего; а если вы всё же пытаетесь купить уже заранее предназначенное кому-то другому, то его друзья тут же объяснят вам, что эту покупку делать не следует, поскольку в противном случае ваша семья или вы имеете реальные шансы перейти на содержание “благотворительных организаций”. Всё, как положено; воровской ЗАКОН «стоимости»; КУЛЬТ ценностей; и “БЛАГОТВОРИТЕЛЬНОСТЬ”. В этом случае вы сможете приобрести понравившуюся вам безделицу, если убедите друзей вашего конкурента в том, что обладаете ещё большей способностью к “благотворительности”, чем он, и потому он ошибается, претендуя на вашу вещь. Аукционный же “молоточек” с его тремя ударами указывает, что хозяева “закона” стоимости и этого социального института, родившегося в Евро-Американском конгломерате, — каменноголовые братья-масоны.

Аукцион — самое яркое подтверждение того, что трудовая “теория” стоимости носит весьма частный характер; и происходит она из смешения понятий «*потребительная стоимость*» и «*стоимость*». «Потребительная стоимость» — продукция производства — создаётся действительно трудом, а стоимость в её номинальном финансовом выражении не создаётся трудом, а возникает из баланса произволов взаимных притязаний при продуктообмене.

После сказанного можно переходить к “стихии рынка” и повелеванию “стихией”. Прежде всего, избавимся от термина «потребительная стоимость», которая определяется как полезность вещи, способность её удовлетворять человеческую потребность. По вопросу об этом термине на протяжении более ста лет ведутся споры

на темы: соизмеримы ли КОЛИЧЕСТВЕННО
разноКАЧЕСТВЕННЫЕ «потребительные стоимости»¹, является ли
«потребительная стоимость» стоимостью, а если является, то когда; и
если является стоимостью, то как её измерять, что в ней измерять —
стоимость или “потребительность” и т.п. По этим и другим вопросам
существует полный плюрализм взаимоисключающих друг друга
мнений, что говорит о смешении в одном термине качественно
разнородных явлений, и о сопутствующем ему смещении и
размывании понятийных границ. Поскольку это один из основных
терминов политэкономии, то встаёт вопрос, как объективная наука
может столько лет терпеть несоответствие понятийной нагрузки
отдельно взятых слов, составляющих термин, понятийной нагрузке
термина в целом, что является источником споров ни о чём и не по
существу? Только в одном случае, если нет культуры научных
исследований, т.е. нет науки.

Поэтому будем исходить из того, что в экономике, как во всех
остальных науках, объективно разнокачественные явления
количественно ОБЪЕКТИВНО НЕСОИЗМЕРИМЫ. Попытки их
соизмерить во многопараметрических задачах также необъективны и
всегда субъективны, как и процесс управления: в решении
многопараметрической задачи всегда присутствует этап обоснования
целевой функции управления, в которой иерархия параметров и
правила их соизмерения выстраиваются по субъективному
произволу.

Полезность в смысле удовлетворения целевой функции управления
(по-русски — потребности; потребительности — по-марксистски)
всегда также субъективна. Поэтому за термином «потребительная
стоимость» никакого однокачественного объективного явления в
общественном объединении труда не стоит. Существование самого
термина вредно, поскольку связывает подсознательно целевые
функции управления ОБЩЕСТВЕННЫМ производством в целом с

¹ Они объективно количественно несоизмеримы, поскольку
приоритетность предпочтения обусловлена субъективизмом, а
статистика субъективизма, хотя и складывается объективно в каждую
эпоху, но изменяется с течением времени. Это означает, что термин
«потребительная стоимость» метрологически несостоятелен. В основе
марксистской политэкономии лежат и другие метрологически
несостоятельные термины, что не позволяет относиться к ней как к
науке, а вынуждает заклеить её как зловредную болтовню на
социально-экономические темы.

подчинёнными им стоимостями — частными, локальными характеристиками продуктообмена в общественном объединении труда между структурно неподчинёнными производствами. Связь эта носит ИНВЕРТИРОВАННЫЙ¹ ХАРАКТЕР, поскольку в обыденном сознании стоимостным характеристикам всегда подчиняют целевые функции управления. Что такое инверсии и как они влияют на функционирование регионов суперсистемы и объемлющих суперсистем, было сказано в достаточно общей теории управления.

Сам же термин «стоимость» без слова «потребительная» отражает несовпадение статистических характеристик объективного реального процесса общественного производства и статистических характеристик субъективизма членов общества в разстановке порядка приоритетов целей общественного производства в субъективном векторе целей общественного производства. Эти субъективные статистические характеристики различны в разных социальных слоях; они не осознаются в полной мере подавляющим большинством членов общества; изменяются с течением времени как в процессе развития общества в ходе исторического процесса, так и в результате целенаправленного воздействия на общественное сознание толпы со стороны мафий гешефтмахеров, что наиболее ярко проявляется в “капризах” моды, ведущих к функционально и здравомысленно неоправданному разотчителству природных и трудовых ресурсов толпо-“элитарным” обществом. Эти статистические характеристики видимы обществу как прейскурант текущих цен рынка. Прейскурант отражает два фактора: нехватку производственных мощностей и уровень качества управления уже созданными мощностями. Прейскурант текущих цен с точки зрения теории управления выражает в сфере обмена вектор ошибки управления производством: недостаточная производительность суперсистемы — ошибка либо в формировании вектора целей, либо в управлении процессом освоения потенциала развития суперсистемы. Но это утверждение справедливо только по отношению ко внутреннему рынку хозяйственной системы в целом, в которой сочетаются структурное и безструктурное управление.

Правильность соотнесения прейскуранта с вектором ошибки хорошо показывает обретение стоимости природными объектами: как только где-либо происходит переполнение людьми экологической

¹ То есть извращённый.

ниши, пользование природой: морем, озером, лесом становится платным.

Достаточность ведёт к падению цен до нуля.

При достаточной производительности суперсистемы общественного производства в отношении целей, отражённых в прейскуранте, и достаточно высоком быстродействии и качестве управления цены в замкнутом регионе суперсистемы падают до нуля, что говорит об управлении, близком к идеальному, при котором нет реальной конкуренции потребителей¹. Этот вывод для обыденного сознания, возможно, покажется диким и бредовым, хотя то же самое обыденное сознание вполне согласно с выводом о росте цен, сопровождающем падение качества управления общественным производством даже в условиях государственно плановой экономики, сдерживающей до известной степени рост цен искусственно. Вывод же о падении цен до нуля при росте качества общественного **САМОУПРАВЛЕНИЯ** и управления экономикой прежде всего — это отслеживание того самого процесса зависимости цен от качества управления, но в иную сторону изменения качества: качество управления растёт — цены падают. Когда они падают достаточно низко, то поддержание всей бухгалтерско-финансовой системы может утратить смысл, поскольку её быстродействие ниже быстродействия директивно-адресной системы управления. Но это уже иной уровень развития инфраструктуры общества и его мировоззрения.

Из этого, в частности, следует, что при государственной монополии внешней торговли, исключаящей чуждое вмешательство в общественное производство финансово-экономически безструктурным способом, не только социализм, но и коммунизм может быть построен в стране, находящейся в капиталистическом окружении. Естественно, при условии, что обеспечена её научно-техническая самостоятельность и нет возможности организовать в отношении неё сырьевой голод. При этом всё сведётся опять к

¹ Согласно теории управления, при безошибочном управлении все компоненты вектора ошибки управления — нули; при отклонении от безошибочного идеального режима в векторе ошибки управления появляются ненулевые компоненты. Прейскурант объективно удовлетворяет требованиям, которые достаточно общая теория управления предъявляет к вектору ошибки управления.

обеспечению концептуальной самостоятельности управления, устойчивой при смене поколений. То есть в оценках перспектив развития Программа КПСС XXII съезда¹ не сильно ошибалась, но руководство КПСС палец о палец не ударило для её осуществления.

При взгляде с позиций теории управления на категорию «стоимость», «закон стоимости» и т.п. современная экономическая наука мало чем отличается от средневековой схоластики, которая тоже знала ряд достоверных фактов и объективных явлений. Теперь поищем прибыли.

Как известно, *чистая прибыль* (именно она всех интересует, хотя в политэкономии рассматриваются и другие виды прибыли) — превышение суммы ДЕНЕЖНОГО дохода над суммами ДЕНЕЖНЫХ расходов за одно и то же время в процессе производства. Коли речь зашла о расходах (а доходы одного — это всегда расходы другого; *первозданные* деньги на дороге валяются редко), то надо вернуться к правилам Кирхгофа и посмотреть на схему рис. 2. При этом стрелки продуктообмена необходимо заменить на встречные им стрелки направленности денежного обмена и перед нами предстанет укрупнённая схема кредитно-финансовой системы общества, обслуживающей в нём общественное объединение труда. Чтобы система была работоспособной, она должна быть заполнена технологической средой: в данном случае средствами платежа, что ещё раз повторяет ранее сделанный вывод о необходимости обеспечения устойчивой платёжеспособности отраслей в народном хозяйстве.

Средствами платежа в настоящее время являются: деньги, ценные бумаги, ювелирные изделия и прочие сокровища, цифры на счетах банков и сберегательных касс. Это всё является *технологической средой*, обеспечивающей функционирование кредитно-финансовой системы. Поскольку необходимость перехода к «рыночной» экономике обосновывается заботой об общественном благе, а кредитно-финансовая система принадлежит всему обществу, то и прибыль, в ней возникающая, изначально принадлежит всему обществу, а только потом распределяется по его составляющим: нациям, предприятиям, классам, семьям и т.п. Правило Кирхгофа, гласящее, что «сколько куда втекает, ровно столько оттуда того же самого и вытекает», по отношению ко всем сетям является законом сохранения количества технологической среды. По отношению к

¹ Состоялся в 1961 году.

кредитно-финансовой системе общества это означает, что *общественная прибыль* в точности равна разнице между эмиссией средств платежа, осуществлённой государством, банками, акционерными обществами, ювелирной промышленностью, фальшивомонетчиками, и естественной убылью средств платежа в результате изъятия изношенных денег, утраты стоимости ценными бумагами, утраты средств платежа при несчастных случаях, безвозвратных потерях, контрабандном их вывозе за границу и т.п.

Из тех же правил Кирхгофа следует, что любая *частная прибыль* складывается из чьих-то убытков и некоторой доли от эмиссии. По этой же причине статистически предопределена эпизодическая или постоянная убыточность производств. Если нет убыточных производств, то прибыль любого из них — доля от эмиссии, но безубыточность всех — мечта многих рыночников — кратковременный эпизод в функционировании кредитно-финансовой системы.

Как это связано с благосостоянием общества? — Никак! Чтобы убедиться в этом, достаточно обратиться к уже приводившейся в Историко-философском очерке таблице роста такой прибыли — денежных сбережений граждан и сопутствующей ей инфляции¹.

Причиной, которой является, если рассуждать здраво, не печатание лишних денег, а неспособность управлять общественным производством и распределением; поскольку, даже если новых денег не печатать, а просто прекратить выпуск продукции, то немедленно возникнет инфляция. Корень инфляции — не в кредитно-финансовой системе, не в эмиссии средств платежа, а в управлении общественным производством и распределением²: директивно-адресном или «рыночном».

Субъективизм управления не позволяет сказать, что рост инфляции это — плохо потому, что с точки зрения гешефтмахеров³, совершающих инфляционную кражу, рост инфляции — ХОРОШО! Денежный поток — всего лишь тень потоков реального

¹ Часть I, глава VI.

² Экономическое благосостояние это — взаимно обусловленное единство *производства и распределения*, что бы по этому поводу не болтали пустобрёхи.

³ И как показал опыт реформ, с точки зрения прикормленных ими холуёв.

продуктообмена. Между потоками продуктообмена и встречными денежными потоками нет объективной связи: их связывает субъективный фактор — человек, через мысли и руки которого одновременно (или последовательно) проходят и продукты, и деньги, и одно на другое меняется по субъективному произволу. КРЕДИТНО-ФИНАНСОВАЯ СИСТЕМА — лишь одно из средств управления, а не самодовлеющий идол; это УСКОРИТЕЛЬ ТЕМПОВ продуктообмена по сравнению с максимально достижимыми в торговле на основе непосредственного (бартерного) обмена «шила на мыло» между их производителями, не подчинёнными друг другу директивно-адресным способом. И ДЕНЬГИ — не «отчуждённая сущность труда и бытия», как сказал К.Маркс, а ОБЩЕСТВЕННОЕ ПОРОЖДЕНИЕ, ОТЧУЖДАЮЩЕЕ ЧЕЛОВЕКА ОТ СУЩНОСТИ ТРУДА И БЫТИЯ, разорвавшее единство обязанности созидать и права потреблять и даже противопоставившее их друг другу: потребление стало возможно без созидания, ибо «деньги не пахнут». Именно по этой причине, когда интенсивность гешефтмахерства превышает меру терпения производителей продукции, они возвращаются к прямому продуктообмену между собой.

Продуктообмен обеспечивает созидание в общественном объединении труда, а *кредитно-финансовая система лишь распределяет право потребления* производимого.

Как известно, рыночники именно в этом «грехе» — распределении потребления — обвиняют «командно-административную» систему, а у самих — не то, что «рыльце в пушку», но просто за “пухом” их рыла не видно, да и им самим из-за того “пуха” ничего не видать: обзор закрыт — “пух” глаза застит.

Ошибочность управления как формированием потребностей, так и производством продукции вызывает *конкуренцию потребителей* и при «рыночном», и при директивно-адресном управлении производством. Этот вид конкуренции носит название *дефицита товаров*¹. И пирамида богатства, личных доходов членов общества, просто скрывает конкуренцию потребителей, придаёт ей узаконенные («законом стоимости») формы: по одежке протягивай ножки. Когда говорят: «у них всё есть», то забывают, что у Рокфеллера и простого

¹ В русскоязычной терминологии ревизоров и бухгалтерского учёта — недостача, что делает термин «дефицит товаров» общим и для экономической науки, и для юриспруденции.

рабочего “всё есть”, но несколько по-разному. И это различие — вовсе не результат их свободной воли потреблять по потребности. Остаётся же видимой только конкуренция производств за денежную прибыль, о которой рыночники прожужжали уши, утверждая, что она якобы «двигатель прогресса».

Если прейскурант текущих цен является финансовым выражением вектора ошибки управления общественным производством, то кредитно-финансовая система является средством, способным обеспечить устойчивость процессов продуктообмена и потребления при **ОШИБОЧНОМ ГАМО-У-ПРАВЛЕНИИ** общества. Общество может воспользоваться этим свойством кредитно-финансовой системы только в одном случае: если обеспечит устойчивую платёжеспособность всех без исключения отраслей, производящих необходимую ему качественно разнородную продукцию.

Не могут конкурировать друг с другом сельское хозяйство, точное приборостроение, транспорт и другие отрасли производящие продукцию, отвечающую различным целевым функциям, один вид которой не может заменить другой. То есть конкуренция производства терпима (но не необходима) только внутри отраслей, производящих продукцию, один вид которой способен заменить другой.

Если “наши” рыночные реформаторы **ОРГАНИЗОВАЛИ** в СССР взаимно отраслевую конкуренцию, то это потому, что они настолько слабоумны, что не в состоянии осознать свою некомпетентность в вопросах теории и практики управления народным хозяйством и они функционируют в СССР как биороботы и сознательные агенты межрегионального центра управления, поскольку разорить сельское хозяйство СССР и создать полувековую отсталость многих отраслей его промышленности можно было только в интересах упрочения позиций Евро-Американского конгломерата на мировой арене: чтобы процветало американское фермерство, советский колхозник должен быть нищим, а достигается это регуляцией глобального “рынка”. Так внутригосударственная взаимно отраслевая конкуренция перетекает во внутриотраслевую в глобальном объединении труда в силу взаимной вложенности суперсистем. Наше якобы «выпадение» из Евро-Американской региональной цивилизации — весьма прибыльный миф советских гешефтмахеров. Понятия же об этом наши благонамеренные «рыночники» не имеют, иначе бы не было развала экономики СССР.

Возможно, что кто-то обижен обвинением в слабоумии и уже жаждет материальной компенсации за нанесённый моральный ущерб.

Пусть соотнесёт свои личные доходы с учётом фондов общественного потребления с доходами пенсионерки-колхозницы, посмотрит на соотношение научно-технического уровня продукции СССР и Японии. После этого ему должно быть понятно, что выплата материальной компенсации уже предшествовала нанесённому ему “моральному” ущербу. Речь идёт не о бытовом слабоумии, являющемся личной бедой слабоумного, а о социальном, когда человек не в состоянии осознать своё несоответствие занимаемой должности и не в силах ни обрести необходимый для неё профессионализм, ни покинуть её по своей воле. СЛАБОУмие — не абсолютная категория, а всегда по отношению к роду деятельности и кругу необходимой ответственности перед обществом.

Переход к «рынку», если смотреть на него с точки зрения достаточно общей теории управления, — это освоение *аппаратом*¹ и Госпланом методов управления статистическими характеристиками процессов производства и распределения продукции в дополнение к директивно-адресному управлению. Такой переход может опираться только на точные расчёты и решение задачи обеспечения устойчивой платёжеспособности отраслей: это удел науки, способной показать возможные варианты, из коих “парламент” может выбрать только один, и проводить в жизнь который должен аппарат. Многолетняя говорильня здесь неуместна. Голосование по статьям госбюджета — явная глупость, аналогичная голосованию о значении вектора-столбца решения системы линейных алгебраических уравнений: если бы парламентарии так попробовали бы в школе решать задачки по алгебре, то ни один из них не получил бы аттестата зрелости, но справку о тихом помешательстве — вполне возможно.

Налоговая политика государства, опирающегося на рыночный механизм, должна быть подчинена целевой функции управления общественным производством, поэтому не может быть единых налогов для регионов страны и всех отраслей её народного хозяйства.

Налоги, дотации и субсидии, прямые государственные инвестиции — средства подчинения взаимно-отраслевой конкуренции целевой функции управления общественным производством.

¹ «Аппарат» — термин времён власти партийно-советской бюрократии, ему в терминологии наших дней соответствует термин «исполнительная власть».

Их сочетание позволяет обеспечить устойчивую платёжеспособность отраслей при их продуктообмене друг с другом. Это *средства безструктурного управления статистическими характеристиками производства слабыми манёврами*. Средства чрезвычайного управления — сильные манёвры — прямое вмешательство государства в ценообразование производств негосударственного сектора экономики, но это уже директивно-адресное управление. При этом необходимо помнить, что исправляемая государством свободная цена рынка — элемент прейскуранта, а сам прейскурант — финансовое выражение вектора ошибки управления обществом. То есть коррекция цены допустима, но необходимо устранение ошибки управления, вызвавшей необходимость прямого вмешательства в ценообразование. При этом ошибка управления может быть даже вне сферы экономической жизни общества; в экономике она просто проявляется. Но и это чрезвычайное средство не может не быть подчинено обеспечению устойчивой платёжеспособности отраслей. “Наши” же рыночные реформаторы негодуют по поводу “нерентабельности” отраслей в целом, государственных дотаций, «командно-административной» (по-русски командно-командной, по-латински административно-административной) системы; создали взаимно-отраслевую конкуренцию; не в силах отказаться от вмешательства в ценообразование даже на продукцию колхозов (хотя бы юридически являющихся кооперативной собственностью), которые худо-бедно, а кормили до 1990 г. всю страну; предоставили свободу ценообразования кооперативам воров в законе, занятым посредническими операциями и навешиванием своих “фирменных знаков” на чужую продукцию. «Рыночники» сами отказались от директивно-адресного управления плановой экономикой, но и к «рынку» перейти не могут без развала, похлеще застойного. Поскольку с точки зрения признающего “стихию рынка” «политика есть концентрированное выражение экономики», то даже в этом миропонимании рыночной экономике может соответствовать только “стихийная” рыночная политика, что наряду со слабоумием, может объяснить деятельность “наших” рыночников.

Итак, получается:

- что прибыль кредитно-финансовой системы в целом бессмысленна;
- что качественно разнородные отрасли должны быть устойчиво платёжеспособны, а для этого — вне зависимости от их

финансовых успехов — государство обязано обеспечить покрытие убытков одних отраслей за счёт прибыли других, сообразно целевой функции управления общественным производством, иначе будет нарушен продуктообмен в общественном объединении труда и, если его не возстановить вовремя «рыночно» или директивно, то лебеду жрать придётся работающим и в ранее прибыльных отраслях вслед за убыточными.

Если же убыточны все отрасли, то это означает, что процветает самое обыкновенное воровство и этим должны заниматься МВД и КГБ, а не Госплан и Минфин, ПОДЧИНЁННЫЙ Госплану. Так видится процесс функционирования кредитно-финансовой системы, обслуживающей «рыночную» экономику, с позиции общесуперсистемного уровня значимости.

Теперь посмотрим на частную прибыль в кредитно-финансовой системе общества. Терминологический аппарат политэкономии складывался во времена, когда личность предпринимателя определяла и лицо фирмы. Частная прибыль была личной прибылью предпринимателя. Политэкономия сделала упор на личную форму присвоения произведённого продукта и доходов от его продажи, выйдя тем самым из сферы продуктообмена в ОБЩЕСТВЕННОМ объединении труда. Если же нас интересует продуктообмен в его связи с кредитно-финансовой системой, то *частная прибыль — это прибыль структурно обособленного производства, директивно-адресная подчинённость которого не простирается далее:*

- платежей государственных налогов;
- платежей мафии по рэкету (и в частности шекеля с *<удалено цензурой — см.приложение «Материалы суда»>*-предпринимателей);
- приёма дотаций государственных и мафиозных.

Рэкет — это те налоги, которые забыло или не догадалось снять государство; один крадёт в отчуждённой форме, извлекая сверхприбыль, другой (мафия или государство) налогообложением снимает излишки сверхприбыли.

Здесь важно ограничение подчинённости структурно обособленного производства директивно-адресным способом, т.е. структурное обособление производства исключает обращение его в

управляемый исключительно (или преимущественно) директивно-адресно элемент более обширной структуры.

Налогово-дотационная связь с государственными и мафиозными структурами обращает “независимую” частную собственность в корпоративную “частную” собственность. Личная форма присвоения частной прибыли получила название «частная собственность» — не вполне точное, но уже введшееся. И вся так называемая «частная собственность» уже давно — корпоративная. Если корпорация управленцев замкнута по отношению к обществу, то корпоративная собственность не является общественной. Несколько корпораций могут одновременно владеть одной и той же собственностью, конкурируя за делёж доходов с неё. Далее под термином «частная» и производными от него понимается одно: частное — часть общего; частное производство, предприятие — часть общественного объединения труда, имеющее свой расчётный счёт или сейф.

А форма присвоения произведённого продукта может быть не частная или общественная¹, а личная, семейная, клановая, корпоративная и общественная разной широты (от членов кооператива до всего народа).

В структурно обособленном производстве правом заключения сделок обладает центральное правление и его представительства в пределах прав, предоставленных им центральным правлением. Центральное правление, главная контора, безусловно, заинтересовано в том, чтобы все его представительства в результате сделок получали прибыль, но для реального участия в общественном объединении труда должна быть платёжеспособной фирма в целом. Поэтому “убыточные” производства, необходимые для осуществления всего производственного цикла фирмы², могут получать дотации за счёт перераспределения прибыли фирмы в целом. Фирма может избавиться от убыточного производства, если сможет найти поставщика аналогичной продукции по ценам ниже её собственной себестоимости производства. В противном случае она вынуждена терпеть убыточность этого производства и самостоятельно заниматься его совершенствованием. Положение точно такое же, как и в общегосударственном объединении труда: убыточность одних

¹ В их марксистско-ленинском понимании.

² В этом контексте «фирмой» может быть и объединение многих фирм, между которыми существуют признаваемые ими ограничения на управление в осуществляемых ими совместных проектах.

своих производств фирма вынуждена покрывать из общей прибыли или же согласиться со своей технологической зависимостью от других фирм (аналог внутриотраслевой конкуренции в глобальном объединении труда при допущении взаимно-отраслевой конкуренции внутри государства).

Фирма в целом (структура) участвует в общественном объединении труда, и это участие сопровождается внутрискруктурным продуктообменом. Если фирма не производит фальшивые деньги, то её частная прибыль возникает только за счёт внеструктурного продуктообмена фирмы в целом. Управленческий корпус фирмы решает задачи ВНЕШНЕГО и ВНУТРЕННЕГО управления продуктообменом, НЕПОСРЕДСТВЕННО подчинённым целевой функции управления: получению денежной прибыли фирмой в целом. Управленческий корпус по отношению к продуктообмену решает две задачи: во-первых, купить подешевле достаточно высококачественное сырьё, энергию, комплектующие, технологии, оборудование и рабочее время достаточно квалифицированного персонала; во-вторых, продать по максимально возможной цене весь объём произведённой продукции в кратчайшее время. Фактор времени приводит к тому, что самые неблагоприятные для фирмы условия — работа на рынок массовой продукции, открытый многим конкурентам. Самые благоприятные — работа на заказ: в этом случае превышение доходов над расходами гарантировано до начала производства, по крайней мере в периоды устойчивого продуктообмена в общественном объединении труда и сопутствующего ему устойчивого функционирования кредитно-финансовой системы.

Наши же «рыночники» ведут дело к первому варианту — жесточайшей конкурентной борьбе за внутриотраслевую прибыль, как минимум, или же плюс к ней борьбе за прибыль во взаимной конкуренции отраслей, как максимум. Это соответствует периоду “дикого капитализма”, когда выживание фирмы в конкуренции обеспечивалось не культурой технологий и производства в целом, а прямым и косвенным сокращением трудозатрат на экологическую и технологическую безопасность производственных процессов и потогонной организацией работ в условиях рынка дешёвой рабочей силы и массовой безработицы: скрытой и явной. То есть ведут ко всему тому, в чём они же обвиняют «командно-административную» систему.

Управление внутрискруктурным продуктообменом основано на произволе, вытекающем из мировоззрения народа. Именно по этой

причине любая американская фирма может торговать с японской, осуществляя свой внешний продуктообмен, но не может скопировать японский стиль организации внутрискруктурного продуктообмена и управления фирмой. И развитие любого капитализма — “окультуривание” произвола управленческого корпуса фирм в направлении к человечности за счёт, ВО-ПЕРВЫХ, его мировоззренческого роста и осознанной нравственной определённости и выражающей её самодисциплины, ВО-ВТОРЫХ, обуздание их же произвола законодательством и высшим, по отношению к фирменному, произволом корпораций, включая и транснациональную иудейскую в странах Евро-Американского конгломерата.

Управление внутрискруктурным продуктообменом и производственными процессами в фирме носит директивно-адресный характер и может быть осуществлено при полной ликвидации внутрифирменной бухгалтерии. Во внутрифирменном продуктообмене учёт ведётся в натуральной форме продукции. Внутрискруктурные цены во внутрифирменном продуктообмене позволяют лишь косвенно соотнести эффективность производственных процессов, применяемых фирмой, по отношению к эффективности производственных процессов конкурентов, находящихся в той же кредитно-финансовой системе, подчинённых одному и тому же прейскуранту цен на продукцию и услуги, включая и прейскурант цен на рабочее время наёмного персонала различной квалификации.

Если же кредитно-финансовая система конкурента, обслуживающего его внутренний продуктообмен, замкнута, то ценовые характеристики его продукции в его кредитно-финансовой системе абсолютно бесполезны для сравнения эффективности производства, поскольку в иной кредитно-финансовой системе, подчинённой иной системе управления и имеющей иное распределение схемы продуктообмена в общественном объединении труда по общественным структурам, царит иной произвол ценообразования, налогообложения, дотационной и инвестиционной политики, не говоря уж о влиянии на ценообразование и эффективность производств государственных и фирменных систем информационной безопасности, различных в разных фирмах, отраслях, государствах. По этой причине одно из наиболее бессмысленных занятий — сравнивать военные бюджеты СССР и США, имеющих разные системы управления общественным объединением труда, взаимозамкнутые кредитно-финансовые

системы; по-разному участвующих в глобальном продуктообмене и глобальном гешефтмахерстве. США — 5% населения планеты — потребляют 40% мировой добычи нефти, покупаемой ими по монополюбно бросовым ценам, и дают более половины мирового объёма промышленных отходов; в СССР всё иначе.

Но понятие «*эффективность*» всегда подчинено целевой функции, построение которой всегда субъективно. В векторе целей управления фирмы первым приоритетом стоит получение прибыли. Именно под этот первый приоритет вектора целей и идёт подстройка эффективности технологий и производственных процессов. Поэтому, например, если вы имеете экологически чистую, но “дорогую” технологию и не в состоянии убедить конкурентов и правительство в необходимости вытеснения этой технологией, “несовершенной” по критерию «прибыльность на единицу затрат» и, всех остальных, то и вам придётся использовать экологически вредную технологию, дабы не вылететь в трубу. Перейти на неё вы сможете только, если будет налоговый пресс на старые технологии и дотации и льготы правительства для фирм, переходящих на более совершенные, с общественной, а не фирменной точки зрения, технологии.

По этой же причине пресловутый критерий «*стоимость — эффективность*» также оказывается подчинённым системе общественного управления и особенностям кредитно-финансовой системы. Поэтому, если что-то по этому критерию хорошо в условиях США, то это не значит, что по тому же критерию это же самое будет хорошо в Японии или СССР. Но даже в одних и тех условиях соотношение меры эффективности к стоимости всегда *происходит* на каком-то интервале времени. Об этом в большинстве случаев в СССР забывают и по этой причине ограничиваются анализом «стоимости» производства чего-либо, забыв обо всём остальном в жизненном цикле продукции: эксплуатации, ресурсных характеристиках, ликвидации и утилизации. Чем более продолжительным жизненным циклом обладает продукция, тем более непонятным оказывается критерий «стоимость — эффективность», поскольку за этот период произойдут изменения в системе управления, изменится преискуртант (вектор ошибки) и то, что казалось в момент создания эффективным, станет абсолютно ненужным, не изчерпав и половины своего ресурса, или же выяснится, что то, что посчитали разоточительством, — насущная необходимость. Это опять наводит на мысль о целесообразности организации **ГАМО-8-правления** общества в целом по схеме

предиктор-корректор, произвол которого стоит над кредитно-финансовой системой этого общества.

Таким образом, оказывается, что частная прибыль и критерий «стоимость — эффективность» подчинены кредитно-финансовой системе и отражают ОШИБКИ КОНКУРЕНТОВ, прежде всего в их адаптации к функционированию кредитно-финансовой системы; и только через её посредничество отражают способность адаптации фирмы к общественным потребностям в производстве той или иной продукции определённого уровня качества и культуры производства. Но именно к самооценке эффективности производства по номинальной прибыли на единицу затрат призывают переходить рыночники.

Причём, необходимо отметить, что в условиях «рыночной» экономики современного и прошлого капитализма с прибылью имеют дело *исключительно* директораты фирм. Весь наёмный персонал имеет дело только с заработной платой и прейскурантом цен «рынка» сферы потребления и объёмом продукции на этом рынке. Но формы получения заработной платы наёмным персоналом могут быть самые различные. Один из вариантов — выплатить персоналу зарплату, под которую не произведено продукции, и тут же продать им акции фирмы на соответствующую сумму. Когда это принимает характер социального явления, то уровень потребления общества в целом не вырастет ни на единую ватрушку, зато почти все станут «капиталистами», «инвесторами», участниками распределения прибыли, хотя впоследствии и произойдёт перераспределение акций по мелким «капиталистам» с десятком акций и более крупным. На этот путь стали перестроечники. **Социальная функция «ценных» бумаг** — *изъятие из сферы производственного (внутри блока 18 РСП) и личного потребления денег, не обеспеченных продукцией.* Появится после этого продукция или нет, зависит не от акций, а от «стихии рынка» и произвола директоратов компаний, получивших деньги за акции.

Прибыль и убытки во внутрискруктурном продуктообмене, с точки зрения её центральной конторы, — условные прибыль и убытки, и ещё ни разу не приходилось слышать, чтобы какой-нибудь из заводов любого концерна в мире капитала возмутился по причине того, что центральная контора концерна занята перераспределением «прибыли», возникающей во внутрискруктурном продуктообмене концерна.

В СССР в условиях господства государственной собственности весь денежный оборот сферы производства до 1985 г. был именно

отражением этого внутрифирменного, внутривидового, внутривидового продуктообмена в государстве-суперконцерне со всеми его УСЛОВНЫМИ «прибылями» и «убытками», и именно эти «прибыли» и «убытки» начали делить после 1985 г. Народное хозяйство СССР в целом, государство-монополия, не может иметь прибылей и убытков на внутреннем рынке. Государство может только потерять управление народно-хозяйственным комплексом в целом, в результате оборотные средства предприятий, весь фонд заработной платы и сбережения граждан потеряют покупательную способность; или повысить качество управления, что приведёт и к росту покупательной способности населения, и к росту фондов общественного потребления. Но ни в «рыночной», ни в плановой экономике любой из этих результатов не связан ни с общей, ни с отраслевой, ни с частной прибылью, а отражает вектора целей управления общественным объединением труда и информационную безопасность контуров управления центра, несущего эти вектора целей.

Термины политэкономии *«необходимый продукт»*, *«прибавочный продукт»*, которому соответствует *«прибавочная стоимость»*, якобы присваиваемая капиталистами, — пустые термины¹. В реальном общественном объединении труда не удаётся отличить «необходимый продукт» от «прибавочного», не говоря о том, что термин «прибавочная стоимость» при взгляде с общесуперсистемного уровня в терминах теории управления просто означает — прибавочная ошибка управления общественным производством. Сочетание понятий «прибавочная» к «ошибка», да к тому же ещё и присваиваемая частным предпринимателем, — это глупость, тем более, что и «прибавочную ошибку» не удаётся выделить в составе полной величины ошибки управления, т.е. цены. И, как уже говорилось ранее, **средством эксплуатации человека человеком является монополия на Знание**, позволяющая её обладателям установить монопольно высокую цену на продукт своего труда, прежде всего на продукт управленческого труда, а не

¹ На необходимость избавиться от них, насколько нам известно, впервые указал И.В.Сталин в “Экономических проблемах социализма в СССР” ещё в 1952 г. Тем самым И.В.Сталин вынес смертный приговор метрологически несостоятельной марксистско-ленинской политэкономии и марксизму в целом. Этого ему и не могут простить реальные заправилы Запада, но сказать этого прямо они также не могут без того, чтобы не разоблачить себя.

присвоение кем-либо реально прибавочной ошибки управления, то бишь «стоимости». Естественно, что в обществе **монополия на Знание** — это не монополия одного на всё Знание, а **неравновозможность обретения знания представителями разных социальных слоёв**, что, трансформируясь через «закон стоимости» *рабочей силы*, предстаёт перед обществом как **неравенство потребления в разных социальных слоях произведённого во всём общественном объединении труда продукта**.

С точки зрения центральной конторы структурно обособленной фирмы, при рыночной экономике всё общество делится на два класса лиц: *поставщики и покупатели*. Фирма производит продукцию, покупая у поставщиков сырьё, комплектующие, энергию, технологическое оборудование, информационное обеспечение производства, рабочее время наёмного персонала. По завершению производственного цикла она продаёт свою продукцию и отходы — те, что не выбрасывает и не перерабатывает сама в какие-то иные виды не основной для неё продукции. За продукцию фирма получает цену. **В структуре цены** политэкономия выделяет:

- долю, соответствующую *издержкам* на покупку продукции других фирм, — постоянный капитал, обозначаемый «С»;
- долю, соответствующую *зарплате наёмного персонала*, — переменный капитал, обозначаемый «V»;
- *валовой доход*, «*грязную прибыль*», обозначаемую «М», из которой платят налоги и которая идёт на личное потребление владельцев фирмы и инвестируется в производство: либо в этой же отрасли, либо в иных, где конъюнктура рынка лучше, т.е. происходит в некотором смысле исправление ошибки в производстве в соответствии с особенностями кредитно-финансовой системы. Эта «М» и является той самой «прибавочной стоимостью», которую якобы присваивает предприниматель.

Из дохода фирма платит налоги, необходимые государству для оплаты персонала госаппарата, вооружённых сил, фондов общественного потребления — той инфраструктуры, которой бесплатно пользуется всё общество в любой общественно-экономической формации; государственные инвестиции, субсидии и дотации производству, науке, здравоохранению, образованию также общественно необходимы.

В результате вложений в собственное производство и выплат в фонды иерархически высших структур от прибыли остаётся только

фонд личного потребления владельцев фирмы и членов их семей. При этом, если владельцы и члены их семей участвуют в общественном объединении труда в качестве управленцев, деятелей науки, искусства и т.п., то это — оплата их труда, хотя возможно, что косвенная¹ и по монополюно высоким ценам; если не участвуют, то это один из видов гешефтмахерства несозидającego люмпена, который есть во всех классах и нациях любого толпо-“элитарного” общества. Соответственно и степень эксплуатации — отношение стоимости управленческого труда к стоимости производительного с учётом доступа к фондам общественного потребления.

Постоянный капитал присутствует в структуре любого частного капитала, но его нет в структуре совокупного общественного капитала, который весь разпадется на фонд личного потребления предпринимателей и фонд заработной платы (личного потребления) наёмного персонала, практически не участвующего в инвестиционных операциях общества. Такой точки зрения придерживается Адам Смит. Это воззрение получило название «**догма Смита**». По А.Смиту, весь общественный капитал идёт на оплату человеческого труда: прошлого, настоящего, будущего. К.Маркс “поправил” А.Смита, В.И.Ленин согласился с К.Марксом, и в результате в марксистско-ленинской политэкономии постоянный капитал присутствует в структуре общественного капитала, поскольку якобы существует неделимый остаток постоянного частного капитала.

Постоянный капитал — совокупная стоимость продукции поставщиков за один оборот капитала, то есть совокупность цен их продукции и также, с точки зрения поставщиков, разпадается на «С», «V», «M». Их «С», в свою очередь, тоже разпадается и т.д.

С точки зрения математики, мы видим набор последовательностей положительных чисел, представляющих собой постоянный капитал каждого предпринимателя, причастного к производству продукции первого из них. Общий член любой такой последовательности определяется соотношением:

$$C_k = C_{(k-1)} - M_k,$$

¹ Они могут и не получать зарплаты, обусловленной их основной деятельностью в общественном объединении труда.

где M_k — случайное положительное число, не превосходящее $C_{(k-1)}$ и представляющее собой переменный капитал плюс прибавочную стоимость « k -того» капиталиста; « k » — номер шага *выделения* из цены *доходов* предпринимателей и наёмного персонала и постоянного капитала; оно же — номер очередного предпринимателя в последовательности, обратной преемственности продукции поставщиков первого предпринимателя.

Каждый желающий может, заглянув в любой из учебников математического анализа, в раздел теория пределов, убедиться, что предел такой последовательности в точности равен нулю и, соответственно, А.Смит если в чём-то и не прав, так не в этом вопросе. К.Маркс написал ещё некие “математические” рукописи, что в сочетании с его выводом об ошибочности приведённого тезиса А.Смита заставляет предположить, что он был инвалид на полную голову (пользуясь местечковым лексиконом), поскольку математика — удел абстрактно-логического мышления, за которое отвечает левое полушарие; или К.Маркс был беззастенчиво нагл в своём вероломстве и подлости.

Но и теория пределов не нужна для того, чтобы убедиться в правоте А.Смита. Процесс дробления постоянного капитала на переменный капитал и доходы аналогичен тому, что некая компания, сидя с ложками в руках за столом, передаёт друг другу случайным образом банку с вареньем. Младенцу ясно, что в итоге банка будет вылизана до чистоты, но якобы «величайшие философы» К.Маркс, Ф.Энгельс, В.Ленин и К⁰ хором утверждают:

«Младенец не прав: на стенках банки “варенье” останется, а вылизать банку или выскоблить её ложкой *объективно* невозможно». Устами младенцев глаголет истина; устами классиков глаголет межрегиональное гешефтмахерство, поскольку оно определяет моменты, когда “банка” (или ГОСБАНКа-ЦЕНТРОБАНКа?) пуста и “игра” (с заведомо предопределённым выигрышем) сделана.

С точки зрения руководства гешефтмахеров, классики действительно гении, коли создали и навязали ТОЛПАМ такую “политэкономю”.

Марксистско-ленинский неделимый остаток постоянного капитала может быть интерпретирован только как “стоимость природы”: всего того, что не создано трудом человечества. Это в терминах теории управления означает — «ошибка природы».

Точно так же, как компания с ложками перебрасывает банку с вареньем, и частные производства перебрасывают друг другу полученное ими от других «С» вместе со своими добавками к нему¹, пока «С» не вылетит из оборота продуктообмена вместе с окончательно потреблённой продукцией в сфере личного, государственного потребления и переданной в фонды общественного потребления, т.е. пока «С» не «вылетит» за пределы блока 18 РСР на схеме рис. 2.

Но наличие “неделимого остатка” в марксистско-ленинской политэкономии выливается в повторные счёты, т.е. многократный учёт одних и тех же стоимостей, что позволяет дополнительно манипулировать «законом стоимости» и по-разному оценивать одну и ту же номенклатуру и объём произведённой обществом продукции².

¹ Они получили в экономической науке наших дней название «добавленная стоимость», на которую установили налог (НДС); *добавленную* стоимость следует отличать от *прибавочной* стоимости.

² Если есть два завода, один из которых производит тракторы, а другой специализируется на выпуске «лопат», после навешивания которых трактор превращается в бульдозер, то в зависимости от того, на каком из двух заводов навешиваются лопаты, вы получите и две различные оценки совокупного общественного продукта.

При цене трактора 1000 условных единиц (у.е.) и цене лопаты 100 у.е. цена бульдозера минимум (без добавленной стоимости) 1100 у.е.

Если выпущено 1000 тракторов и 100 из них продано заводу изготовителю лопат, то он выпустит 100 бульдозеров. Вклад производства 900 тракторов и 100 бульдозеров в валовой национальный продукт: $1000 \text{ тр.} \times 1000 \text{ у.е.} + 100 \text{ бульд.} \times 1100 \text{ у.е.} = 1.110.000 \text{ у.е.}$

Если выпущено то же самое количество тракторов и лопат, но 100 лопат продано тракторному заводу, то вклад производства 900 тракторов, 100 бульдозеров и 100 лопат в валовой национальный продукт: $900 \text{ тр.} \times 1000 \text{ у.е.} + 100 \text{ бульд.} \times 1100 \text{ у.е.} + 100 \text{ лоп.} \times 100 \text{ у.е.} = 1.020.000 \text{ у.е.}$

Как видно из сопоставления обеих оценок стоимостей выпущенной одной и той же продукции, в целях увеличения валового номинального продукта в его финансовом выражении, при производстве бульдозеров следует вести трактора на завод, где делают лопаты. Хотя практически понятно, что вести навесное оборудование (лопаты) на завод, где делают трактора проще и дешевле, чем вести тракторы на завод лопат, поскольку этот способ производства бульдозеров снижает не только вклад тракторного производства в валовой национальный продукт, но сверх того уменьшая потребность промышленности в транспортных услугах, снижает и вклад транспорта в валовой национальный продукт в его финансовом выражении.

Именно этим занимались ЦСУ (нынешний Госкомстат¹), Госкомцен, Минфин СССР. И это ещё одна причина, по которой бессмысленно сравнение бюджетных ассигнований СССР и США на разные цели: США пользуются иной политэкономией. Ну, а манипулирование с ценами (в том числе на ценные бумаги и деньги) — средство глобального гешефтмахерства. Марксистская политэкономия “изучает” придуманную ею же ФИКЦИЮ, а не *реальные производство, учёт и распределение и потребление продукции*. Поэтому и в СССР, и других странах бывшей мировой системы социализма она является мировоззренческой основой безграмотного слабоумного управления экономикой ОФИЦИАЛЬНЫМ руководством².

* * *

Вставка 2004 г.

Пояснение вопроса о «догме Смита»

Поясним, что несогласие с Марксом в вопросе о «догме Смита», выраженное ещё в 1991 г. в первой редакции “Мёртвой воды” — не итог нашего собственного анализа “Капитала”. Такой анализ научной несостоятельности “Капитала” был проделан одним из наших товарищей ещё в 1980-е гг. Кроме неправоты Маркса в вопросе о «догме Смита»; повторных счётов, в результате которых один и тот же спектр производства может быть оценён по-разному, он выявил

Этот пример — демонстрационный и его ни в коем случае не следует понимать в том смысле, что один завод должен производить всю номенклатуру продукции, производимой реально множеством предприятий в общественном объединении труда. Он показывает возможности манипулирования и махинаций при оценке одной и той же продукции на основе марксистско-ленинской политэкономии. И так работала вся статистическая служба СССР и Госплан в ряде случаев обеспечивал рост валового национального продукта примерно таким же способом.

¹ Название в 1991 г.

² Это касается и 1998 г., поскольку в экономической науке и системе подготовки кадров по-прежнему преобладают носители марксистско-ленинских автоматизмов управления экономической информацией. Переосмысления марксистского наследия и прошлого как в целом, так и в политэкономии в обществе ещё не произошло. Наплевательское отношение к нему и формально провозглашённый отказ от него и *реальное очищение от их порочности* культуры мышления (управления информацией) — разные вещи.

там ещё множество менее значимого вздора. Когда он придал огласке результаты своих исследований, его подвергли негласной психиатрической экспертизе, которая признала его вполне психически здоровым, после чего за все его научные результаты его просто исключили из рядов КПСС. Однако выдающиеся марксисты АН СССР и военно-политической академии им. В.И.Ленина так и не смогли показать ошибки в его математических выкладках и в системе рассуждений.

Тогда ВП СССР просто включил некоторые его находки в рабочие материалы по экономической проблематике, откуда они попали в “Мёртвую воду”. Однако после того как в свет были выпущены несколько изданий “Мёртвой воды”, сторонники марксизма стали настаивать на том, что политэкономические воззрения ВП СССР в своей основе имеют марксистскую политэкономия, а в своём отношении к «догме Смита» ВП СССР ошибся, т.е. К.Маркс прав.

Поэтому в настоящей редакции этот вопрос о разногласиях в связи с отношением к «догме Смита» разсмотрим более обстоятельно. Начнём с того, что текст К.Маркса (“Капитал”, т. 1, гл. XXII), где он выражает своё несогласие с А.Смитом в вопросе о структуре общественного капитала, допускает двоякое прочтение, а кроме того содержит подмену одного смысла другим, совершаемую по умолчанию.

В зависимости же от варианта прочтения текста Маркса математически формально правым получается либо А.Смит, либо К.Маркс. Однако финансово-экономическая интерпретация математически безупречно полученного результата при признании правоты К.Маркса протекает с подменой одного смысла другим.

Маркс, выражая своё несогласие со Смитом, пишет:

«Вследствие ошибочного в самой основе анализа А.Смит приходит к тому нелепому результату, что если каждый индивидуальный капитал и разделяется на постоянную и переменную составные части, то общественный капитал целиком состоит только из переменного капитала, т.е. весь затрачивается на заработную плату. Например, фабрикант сукон превращает 2 000 ф. ст. в капитал. Одну часть этих денег он расходует на наём ткачей, другую часть на покупку шерстяной пряжи, машин, и т.д., Но люди у которых он купил пряжу и машины, опять частью полученных ими денег оплачивают труд и т.д., пока, наконец, все 2 000 ф. ст. не будут затрачены на заработную плату, или весь продукт, представленный этими 2 000 ф. ст., не будет потреблён производственными рабочими. Как видим, вся сила этого аргумента,

заключается в словах «и т.д.», которые отсылают нас от Понтия к Пилату. Адам Смит обрывает здесь своё исследование как раз там, где начинается его трудность».

После этого Маркс начинает новый абзац:

«Пока мы рассматриваем только фонд совокупного годового производства, ежегодный процесс воспроизводства очень понятен. Но все составные части годовой продукции должны быть вынесены на товарный рынок, и вот тут-то начинаются трудности. Движения отдельных капиталов и личных доходов перекрещиваются, смешиваются, теряются во всеобщем перемещении — в обращении общественного богатства, — которое обманывает взор и ставит перед исследователем весьма запутанные задачи. В третьем отделе второй книги я дам анализ действительных связей».

Обратим внимание на то, что в первом абзаце последовательность перемещения от одного капиталиста к другому, в которой отслеживается преобразование исходной суммы капитала в переменный капитал, не ограничена какими-либо сроками времени: слова «и т.д.» не подразумевают хронологических ограничений, и соответственно, перейдя к теории пределов из математического анализа, мы приходим ко мнению, что прав А.Смит. Именно такое прочтение текста К.Маркса и лежит в основе сказанного в прошлых редакциях “Мёртвой воды” о неправоте К.Маркса в этом вопросе.

Второй абзац, налагает хронологические ограничения на процесс дробления рассматриваемой исходной суммы: один год. Соответственно, это исключает возможность устремить последовательность номеров рассматриваемых капиталистов в бесконечность. Вследствие этого цепочка оборвётся, когда в рассмотрение попадёт хронологически последняя сделка купли-продажи сырья и машин, совершённая в году, предшествующем рассматриваемому.

В результате и получится ненулевой остаток начальной суммы, представляющей собой постоянный капитал последнего рассматриваемого капиталиста. Соответственно, получается, что А.Смит якобы ошибся и прав К.Маркс.

Но если рассматривать предельно широкую макроэкономическую систему, имеющую только внутренний рынок, но не имеющую внешних рынков (хозяйство человечества), то **не надо этот ненулевой остаток называть «постоянным капиталом», поскольку по определению постоянного капитала постоянный капитал — это средства, затрачиваемые на продукты и услуги,**

покупаемые у других частных производителей для нужд собственного производства.

При наличии в макроэкономической системе только внутреннего рынка этот остаток представляет собой не «постоянный капитал», а «переменный капитал» производственных циклов, внешних по отношению к рассматриваемому циклу (году) — предшествующих ему. Именно этот случай подразумевается в “Мёртвой воде” (а при наличии внешней торговли постоянный капитал в структуре общественного капитала появится из внешнеторгового баланса).

Однако переменному капиталу внешних по отношению к рассматриваемому производственных циклов в марксистской политэкономии названия нет. В этом и состоит скрытая подмена одного смысла другим, совершённая в марксистской политэкономии по умолчанию.

Далее продолжение текста редакции 2000 г.

* *
*

Из структуры цены $C+V+M$ видно, что с внутренним продуктообменом фирмы непосредственно связано только «V», идущее на оплату *труда персонала, управляемого* директивно-адресно; «С» и «М» определяются конъюнктурой рынка и не поддаются директивно-адресному управлению со стороны фирмы. По этой причине при сложившемся преискуранте и изчерпанной ёмкости рынка возможно увеличение «М» прежде всего за счёт сокращения «V», т.е. сокращения штатов и непроизводительных потерь фонда рабочего времени, и отчасти за счёт повышения культуры производства в уже принятых технологических процессах, что ведёт к более эффективному использованию «С». Это удел директивно-адресного управления, т.е. «командно-административной» системы фирмы. Это её внутреннее дело, в котором никак не проявляется внешний “хозрасчёт”, “самофинансирование”, хотя дело это и подчинённое стремлению к самокупаемости производства. А внутреннее директивно-адресное управление основано на произволе администрации, хотя и ограниченном её понятиями о нравственности и этике, а также и её законопослушностью. По изчерпанию этого источника, если позволяет ёмкость рынка и оценки перспектив конъюнктуры, возможно расширение производства и его реконструкция. Для этого в «рыночной» экономике может оказаться необходимым привлечение дополнительных финансов: либо из своей прибыли, либо капитала, взятого в долг под акции фирмы или кредит.

Разплата по долгам предполагается из расчёта получения будущей прибыли. Но, ссудив капитал в долг, заимодавец желает участвовать в получении части прибыли, появление которой у предпринимателя пока ещё лишь ПОТЕНЦИАЛЬНО возможно благодаря кредиту заимодавца. Обоснование этого *права заимодавца* на участие в прибылях разнообразно:

- от простого “я бы мог и сам вложить деньги в производство и сам получать прибыль.” Но для этого необходимо, чтобы денег было больше, чем некий минимум, поскольку, как и в ядерной физике, в каждой отрасли производства есть некая “критическая масса”, только перевалив через которую, деньги могут стать капиталом («самовозрастающей стоимостью» в терминологии марксизма; самовозрастающей ошибкой управления — в терминологии теории управления). Для преодоления этой критической величины и нужна складчина акционеров-учредителей, сгребующих мелкие суммы, которые не могут самостоятельно стать капиталом;
- до профессионально ростовщического “давая тебе деньги в таком количестве, я рискую, что ты их потратишь, а прибыли не будет. Таких, как ты, у меня много, многие из них разоряются, и я терплю убытки. Поэтому нужен ссудный процент, чтобы и тебе (если ты не разоришься), и мне (я-то так точно не разорюсь) было хорошо, поскольку за счёт ссудного процента я тоже покрою СВОИ убытки от разорения моих (или РАЗОРЕНИЯ МНОЮ? — всё в делах, некогда разобратся...) должников.”

И после того, как взаимопонимание с кредитором¹ достигнуто, ситуация качественно изменилась. Если до этого момента, хотя бы с точки зрения частного предпринимателя, “стихия рынка” существовала, то в момент появления ОРГАНИЗОВАННОГО кредитора стихия рынка *объективно исчезла* и началось *субъективное* ПОВЕЛЕНИЕ “стихией”, хотя в воображении частного предпринимателя, а возможно, и многих советских рыночников, она продолжает существовать по-прежнему, как и в

¹ А не с пайщиком-акционером, поскольку финансовое благоденствие пайщиков обусловлено директоратом фирмы, а финансовое благоденствие и директората, и пайщиков обусловлено *финансовой благосклонностью кредитора*, который управляет распределением ссуд, составляющих изрядную долю оборотных средств многих обществ.

первобытнообщинные времена становления меновой торговли по принципу «здесь, сейчас, обмен из рук в руки».

Банковский кредит от кредита частного ростовщика отличается только тем, что ростовщик даёт в рост “свой” “честно” нажитые деньги, а банк даёт в рост деньги вкладчиков, возвращая вкладчикам часть ссудного процента в качестве процента по вкладам.

На определённом этапе развития общественного производства просьба о кредите предпринимателя сопровождается встречными вопросами: что он собирается производить; по чьим патентам и технологиям; кому он собирается продавать? В зависимости от ответов на эти вопросы выставляются и условия кредита, определяющие НЕ УСПЕХИ СОВЕРШЕНСТВОВАНИЯ ПРОИЗВОДСТВА, исходя из общественных интересов, а УСТОЙЧИВОСТЬ ПЛАТЁЖЕСПОСОБНОСТИ предпринимателя, исходя из заинтересованности кредитора в успешном функционировании данного производства в данном обществе при данной его социальной организации и принадлежности производства данным его владельцам.

После этого остаётся вспомнить ветхозаветное «И будешь давать займы многим народам, а сам не будешь брать займы» и заглянуть в брошюру В.П. фон Эгерта “Надо защищаться” (СПб, 1912 г., сообщает со ссылкой на *<удалено цензурой – см. приложение «Материалы суда»>* круги США: мировое *<удалено цензурой>*, в том числе и “русское”, объявило России войну; поэтому для России кредита не будет, но будет выгодный кредит и безвозвратные ссуды её противникам) и всё станет на свои места: институт кредита в руках *<удалено цензурой>* мафии, подчинённой *<удалено цензурой>* директивно-адресным способом, является средством безструктурного управления «рыночной» экономикой и продажной политикой в глобальных масштабах; институт кредита в руках псевдоэтнической мафии подчиняет директивно-адресное управление в структурно обособленном производстве интересам генералитета мафии с момента заключения договора о кредите.

Проще говоря:

*Еврейская “наука” каббала
Ветхозаветной мистикой была.
Ключи писаний Моисеевых хранила,
Древнееврейское предание в ней жило.
Лишь узкий круг в неё был посвящён,*

*И смысл её был тайной окружён.
Но сколь бы многое за тайной той ни скрыто,
А узнан в тайне институт кредита.
Не даром же арабская молва
Звала еврейским словом кабала
Расписку долговую.
В значении этом —
И, думаю, что вряд ли ошибусь, —
На смену игу кабала пришла на Русь:
Услышал “бог” народные молитвы
И начал смену с Куликовской битвы
С тех пор народ наш кабалу вполне познал,
Гнёт безысходный в ней признал,
И в этом жутковатом смысле
Она теперь кочует в нашей жизни.
Порою пропадает до забвенья,
Но в перестройке получает обновленье.*

Институт кредита является обобщённым средством управления, когда находится в руках самого общества или ЕГО государства, и обобщённым оружием, когда находится в руках антинациональной интернацистской мафии. В Евро-Американском конгломерате это оружие четвёртого приоритета находится в руках сионистского интернацизма. Требование невмешательства государства в экономическую деятельность общества — это требование МАФИИ о предоставлении ей свободы вмешательства в управление как общенародным хозяйством в каждом государстве, так и глобальным хозяйством всего человечества.

Отсюда: в странах конгломерата управление и финансы в относительном порядке; а Россия — поле боя, здесь — развал. И выходов у народов страны два: либо сдаваться на милость сионо-интернацизма и стать его рабочим скотом; либо ликвидировать сионо-интернацизм *в глобальных масштабах*. Но это — безструктурное управление — одна сторона института кредита.

Вторая сторона выражается в том, что должник лезет из кожи вон, чтобы расплатиться с кредитором. Когда институт кредита становится социальным явлением, это выливается в то, что фонд жизненного времени общества перераспределяется в ущерб развитию

его духовной культуры и отдыха, но в сторону развития технократии. Именно поэтому весь мир *собирается пышно отметить 500-летие*¹ начала геноцида коренного населения Америки после её “открытия” Колумбом, одним из многих рыскавших по свету в поисках богатства для расплаты с иудейскими кредиторами. И если церковь что-то пролепетала по поводу воздаяния и прощения за грехи прошлые, то этот пример говорит о том, что целые поколения способны грешить после смерти основоположника новой отрасли греха. И это грех ростовщичества вовсе не “первородный”, а нечто качественно иное и даже возпетое в Библии.

В жизни имеет место деградация ранее произведённой продукции в результате стихийного и военного ущерба, старения физического и морального. **ГАМО-У-правление** общества должно обеспечивать покрытие ущерба от деградации, рост культуры потребления и благосостояния общества. В условиях существования кредитно-финансовой системы общества все эти процессы находят своё отражение в ней: как инфляция; падение цен на продукцию; рост фондов потребления при сохранении уровня цен; вытеснение продукции с рынка сферы потребления в бесплатные фонды общественного потребления и т.п. Находит своё отражение в кредитно-финансовой системе и рост производительности **ОБЩЕСТВЕННОГО** труда. Иудейский ссудный процент в среднем выше, чем темпы роста производительности труда в их денежном выражении с учётом инфляции. Благодаря этой особенности на протяжении веков финансы в Евро-Американском конгломерате концентрировались как собственность иудейских семейств: достояние банкротов (неплатёжеспособных) за бесценок переходило к ростовщику или продавалось с молотка (кто хозяин аукционного молотка, сказано ранее). Деньги — “всеобщий эквивалент” взаимно отчуждающий как человека от сущности труда и бытия, так и труд и бытие от человека. Ссудный процент более высокий, чем темпы роста производительности общественного труда², в течение веков поглощал и вновь созданное, и ранее созданное общественное достояние в его денежной отчуждённой форме в пользу частного кредитора. *<Удалено цензурой — см. приложение «Материалы суда»>*ство в целом в веках выступало как единая корпорация кредиторов, подчинённых одному генералитету мафии, толкующему общий для

¹ Это было написано до 500-летия, которое было отмечено в 1992 г.

² При учёте валового продукта в неизменных ценах.

всех них закон, сообразно обстановке и указаниям надидейского предиктора. Всё сообразно Библии: «и будешь господствовать над многими народами, а они над тобою господствовать не будут» (Второзаконие), а «которые не захотят служить тебе, — погибнут, такие народы совершенно истребятся» (Исаия¹). Так что один ростовщик — гешефтмахер, а ростовщик в законе якобы Моисея — уже межрегиональная система безструктурного управления экономикой ничего об этом не подозревающих “свободных” “частных” предпринимателей и *армия*, ведущая ЭКОНОМИЧЕСКИЙ ГЕНОЦИД в отношении целых народов.

Если, по мнению некоторых, «политика есть концентрированное выражение экономики», то концентрированное выражение «нового политического мышления», выражающего «новое экономическое мышление» этих некоторых, оказывается банальным до ветхозаветности интернацизмом:

- развалить управление экономикой, вследствие чего усилятся деградационные процессы и упадут не только темпы роста, но и сама производительность труда;
- разрушить монополию внешней торговли и сделать рубль конвертируемым;
- предоставить кредиты, и когда игра двух краплёных валетов (т.е. имеющих отметины) будет сделана, — (рубль упадёт до долей цента)² — предъявить счёт к оплате.

Эта концепция перестройки — ДРУГОЙ ПРОСТО НЕТ — позволяет законно (хотите по Второзаконию, признанному православием и всем христианством «священным»; хотите по “закону Моисея” в целом; хотите по закону «стоимости» — все они воровские) украсть в отчуждённой денежной форме Россию и её достояние у её народов и сами народы тоже украсть. При этом, с ослов (официальных лидеров об их верности народу) взятки гладки.

Это называется «возстановить в СССР общечеловеческие основы прогресса». Поскольку вне Евро-Американского конгломерата основы прогресса иные, то в качестве глашатая общечеловеческого прогресса в данном случае выступает сионо-интернацизм. Исаия прямо говорит, что следует делать с народами, не желающими

¹ Бог шельму метит: Александр *Исаевич* Со-ЛЖЕ-ницын — ПРОРОК этой же мерзостной доктрины.

² 6000 рублей за доллар США было в 1997 г.

подчиниться такому прогрессу. Мы имеем дело с агрессией на уровне не только 1 — 3, но и четвёртого приоритетов обобщённого оружия.

“Законы” и обычаи войны говорят, что побеждённый, в том числе и агрессор, сам разплачивается за своё поражение и издержки победителя. Это положение также вполне правомерно применить к агрессии межрегиональной сионо-интернацистской мафии, её рабам и наёмникам. Мафиозный характер агрессии сионо-интернацизма оставляет единственно эффективный надзаконный путь отражения агрессии; «Плакали ваши денежки!» и устранение краплёной колоды, демонстрирующей эффективность тандемного принципа организации работ для всеобщего развала, если тандем не обладает никакой методологической культурой и тем самым разкалывает толпу на два верноподданных стада, враждебных друг к другу и к себе, как народу, прежде всего¹.

В этом противоборстве каждый вправе сам избрать своё место: непричастного толпаря; сионо-интернациста или его холуя; человека. Что делать с побеждённым, победитель сам решает в пределах Божьего попущения по своему ПРОИЗВОЛУ: так что главное — не ошибиться в своём ПРОИЗВОЛЕ: поскольку нынешняя “война законов” — часть этой же войны сионо-интернацизма против народов страны.²

И если люди хотят жить дальше и быть людьми, то им следует освободить себя и последующие поколения от этого греховодства. Для этого необходимы не разгул страстей неприятия чужого

¹ В этом абзаце имелось в виду изображение противоборства М.С.Горбачёвым и Б.Н.Ельциным в период до 1992 г.

² Дальнейший текст по последнюю математическую формулу включительно представляет собой фрагмент наших рабочих материалов 1992 — 1995 гг., названных “Народнохозяйственные аспекты жизнезрения”.

Этот раздел добавлен в настоящее издание в качестве иллюстрации того, как осуществляется переход к решению конкретных жизненных задач на основе якобы отвлечённых от жизни абстракций «чистой» математики и достаточно общей теории управления. По существу он связывает Часть I и Часть II, продолжая изложение достаточно общей теории управления в несколько иной форме и завершается описанием наиболее общего алгоритма управления. В этом разделе освещены только наиболее значимые мировоззренческие вопросы, поэтому к нему следует относиться не как к самодостаточному описанию математической модели экономики, а как к фундаменту, на котором такого рода модель может быть построена.

греховодства и общие слова о благонамеренности, а определённая концептуальная альтернатива в присутствии которой в обществе оказывается невозможным осуществление прошлой концепции. Поэтому перейдём от общих слов к определённо точным наукам и рассмотрим возможности их приложения к задачам управления в экономике.

Математическое описание продуктообмена и управления

Математика — наука абстрактная, помогающая понять, выразить и описать *меру* (через **ѣ** — “ять”) всех вещей и процессов. Современная *прикладная математика* это — прежде всего *численные методы*, которые на практике при всём их многообразии сводятся к четырём действиям *арифметики*, выполняемым с конкретными (т.е. *определёнными*) числами в *определённой* последовательности. Иными словами с точки зрения прикладной математики все математические абстракции и символы — средства более или менее плотной упаковки четырёх действий арифметики.

Но, чтобы чисто математические методы обрели качество *средства решения* разного рода задач вне математики, необходимо математическим абстракциям каждого из них *определённо сопоставить* объективно измеримые на практике категории той отрасли деятельности общества, которая намеревается использовать чисто математический аппарат, поскольку *арифметика неработоспособна в условиях численной неопределённости*.

В ряде случаев не *всё объективное* удаётся выявить, а выявленное — измерить, и тогда, чтобы заполнить пустоты в *избранной уже наперёд* математической модели и устранить численные неопределённости, прибегают к **методу “экспертных оценок”**. Суть его сводится к тому, что проводится *изучение “общественного мнения” профессионалов* (или тех, кого привыкли считать профессионалами в данной области) на основе некоего специально для *каждого случая* разработанного опросника. Из статистической обработки результатов опроса группы профессионалов — экспертов — извлекаются численные значения параметров, необходимые для работы алгоритма избранного численного метода прикладной математики.

Достаточно часто в условиях толпо-“элитаризма” метод экспертных оценок — не более чем средство подавления *математическим аппаратом* интеллекта несогласных и их психики в целом, имеющее целью придать *профессиональному шарлатанству* и

аферизму облик строгой науки. Это обычно случается при явной неспособности понять происходящее в жизни, правильно поставить задачу и грамотно организовать её решение.

Метод экспертных оценок наиболее часто применяется в задачах, по их существу являющихся задачами *определения иерархической упорядоченности вектора целей*, и с ними связанных задачах определения “весовых коэффициентов” в разного рода *численных критериях оптимального выбора только одного* из множества возможных решений управленческой (равно проектной) задачи. Об этом и пойдёт речь далее.

Но поскольку нравственная предопределённость результатов деятельности распространяется и на экспертов, то в обществе, в котором господствует извращённая нравственность, её порочность будет методом экспертных оценок в задачах *определённой* тематики неизбежно и *неконтролируемо для общества* воплощаться в ошибочность результатов приложений, вполне работоспособной и безошибочной “чистой” объективной математики как таковой.

Это тем более справедливо, если оказавшиеся среди множества ответов экспертов *из ряда вон выходящие* мнения либо вообще исключаются из рассмотрения, либо обрабатываются в составе всей остальной статистики, в которой они тонут. В действительности, тем более *в кризисных обстоятельствах, когда большинство экспертов недееспособно*¹, из ряда вон выходящие мнения как раз и могут выражать видение истинного положения вещей и направленности течения *со-бытий*, и потому в нормальной системе управления по схеме предиктор-корректор им должно уделяться *особое* внимание. Причиной отказа от особого рассмотрения из ряда вон выходящих мнений экспертов может быть как *невозможность использования их в уже принятой модели*, так и несовместимость их с господствующим мировоззрением, *всего лишь на основе которого* уже принято определённое решение, нуждающееся только в своём “научном обосновании”.

Поэтому следует стремиться к тому, чтобы избегать метода экспертных оценок, и строить прикладные математические модели во всех отраслях деятельности на основе 1) *объективно измеримых, численно определяемых* параметров и 2) осознанно *целесообразной*

¹ Кризис — следствие устойчивой недееспособности большинства в объективном течении событий; если бы большинство было дееспособно, то вело бы себя в прошлом иначе, и кризис бы не возник.

иерархической упорядоченности их значимости, которую можно понять, объяснить и *оспорить* (в случае наличия иных моделей и воззрений на проблематику).

Если этого сделать не удаётся, то математическая модель утрачивает качество метрологической состоятельности, поскольку включает в себя объективно неизмеримые, т.е. численно не определимые объективно параметры и выражает неопределённый нравственно обусловленный субъективизм в построении, всегда объективно существующего, вектора целей.

К категории задач, где при помощи метода “экспертных оценок” умышленно или бездумно пытаются придать видимость объективности чьему-либо эгоизму, в своём большинстве принадлежат задачи управления и организации саморегуляции *многоотраслевых производственно-потребительских систем* (задачи “макроэкономики” — на слэнге “профессионалов”-экономистов) в *общественно приемлемых режимах*.

Многоотраслевой концерн, народное хозяйство в целом — “макроэкономика” — многоотраслевая производственно-потребительская система. Графически схема продуктообмена в такого рода многоотраслевых производственно-потребительских системах может быть представлена так, как это было показано ранее на рис. 2. Но хотя рисунок и даёт наглядное представление об общем характере продуктообмена, но сам по себе он ничего не говорит о его количественных параметрах и о конкретных возможностях решения задач управления народным хозяйством.

Формально математически продуктообмен во многоотраслевой производственно-потребительской системе описывается уравнениями межотраслевого баланса продуктообмена и ценовых соотношений. Такого рода макроэкономические системы — системы импульсного, дискретного действия в том смысле, что при рассмотрении системы её переход из одного состояния в другое фиксируется по факту передачи продукции из ведения производителя в ведение её заказчика, а предшествующий передаче продукции продолжительный характер процессов производства является «внутренним делом» соответствующих элементов системы. По этой причине управленчески значимое описание продуктообмена во многоотраслевых производственно-потребительских системах характеризует некоторый интервал времени ΔT . В силу биосферной обусловленности сельского хозяйства и системы образования (кузница кадров, без которой производство обречено деградировать и остановиться) длительность интервала времени, т.е.

производственного цикла, на котором может быть рассмотрен полный продуктообмен всех отраслей, составляет не менее года; а удобство пользования моделью в подавляющем большинстве случаев обуславливает целочисленную (1, 2, 3, ...) кратность ΔT году.

Межотраслевой баланс продуктообмена показывает распределение валового выпуска продукции каждой отрасли между *всеми* отраслями в процессе их производственной деятельности; кроме этих продуктов, израсходованных в процессе производства, в него входит *конечный продукт* каждой отрасли. К конечному продукту относят: 1) «инвестиционные продукты» — новые средства производства, 2) закупки в обеспечение деятельности государства, 3) потребление населения.

Соответственно такой объективной структуре продуктообмена, весьма отличающейся от марксистско-ленинской схемы обмена между «ёлками и булками», в основе межотраслевого баланса лежит квадратная таблица (матрица). Каждая её строка описывает распределение продукции, производимой соответствующей ей отраслью, между всеми отраслями (показанными на рис. 2 в блоке 18 РСР) в процессе их производственной деятельности; а каждый её столбец описывает потребление продукции всех отраслей отраслью, ему соответствующей.

Рядом с этой таблицей располагаются ещё несколько столбцов: слева — столбец валового выпуска, справа столбцы, соответствующие ранее перечисленным основным составляющим конечного продукта.

Баланс может быть представлен как в *натуральном*, так и в *финансовом учёте* продукции. При финансовом учёте продукции кроме строк, описывающих распределение продукции между отраслями и прочими потребителями, в баланс включаются и дополнительные строки. Компоненты этих дополнительных строк входят в столбцы, соответствующие отраслям, и для каждой из отраслей характеризуют *разные аспекты управления макро- и микроэкономического уровня* в их финансовом выражении.

Математически баланс продуктообмена при его натуральном (а также и при стоимостном учёте) может быть описан системой линейных уравнений, повторяющих упорядоченность упомянутой таблицы продуктообмена отраслей по строкам и столбцам (в такой форме уравнения не включают в себя дополнительные строки, характеризующие управление):

Все достижения и отсутствие каких-либо достижений во всякой культуре выражают разнородные нравственно обусловленные потребности людей, а **все потребности людей и общественных институтов разпадаются на два класса:**

- биологически допустимые **демографически обусловленные потребности** — соответствуют здоровому образу жизни в преемственности поколений населения и биоценозов в регионах, где протекает жизнь и деятельность людей и обществ. Они обусловлены биологией вида Человек разумный, половозрастной структурой населения, культурой (включая и обусловленность культуры природно-географическими условиями) и направленностью её развития (к человечности либо назад в откровенное рабовладение или «консервации» исторически сложившегося человекообразия на основе придания ему каких-то новых форм, скрывающих нечеловечный характер цивилизации, но создающих видимость общественного прогресса);
- **деградационно-паразитические потребности**, — удовлетворение которых причиняет непосредственный или опосредованный ущерб тем, кто им привержен, окружающим, потомкам, а также разрушает биоценозы в регионах проживания и деятельности людей; приверженность которым (как психологический фактор, выражающийся, в частности, в зависти или неудовлетворённости к более преуспевшим в разнородном «сладоэрастии»), пусть даже и не удовлетворяемая, препятствует развитию людей, народов и человечества в целом в направлении к человечности. Они обусловлены *первично* — извращениями и ущербностью нравственности, *вторично* выражающимися в преемственности поколений в традициях культуры и в биологической наследственности.

людей и обществ. Ранее оба этих понятия в материалах КОБ, включая и предшествующие редакции “Мёртвой воды”, употреблялись в более узком смысле при рассмотрении преимущественно производственно-потребительской — экономической — деятельности людей и обществ, хотя общекультурный смысл этих терминов подразумевался в умолчаниях, поскольку способ организации хозяйственной деятельности общества — выражает нравственно обусловленную личностную и коллективную психологию и направленность её дальнейшего развития.

Баланс продуктообмена может быть составлен отдельно по демографически обусловленному спектру потребностей и по деградационно-паразитическому спектру потребностей; может быть составлен и объединённый баланс.

Демографически обусловленный, биосферно допустимый спектр потребностей, обладает свойством предсказуемости на многие десятилетия вперёд на основе этнографии и тенденций изменения численности возрастных групп (т.е. он обусловлен культурой и динамикой демографической пирамиды общества).

Деградационно-паразитический спектр потребностей включает в себя потребности, удовлетворение которых наносит ущерб тем, кто ему следует, их детям, внукам, ущемляет возможности развития окружающих, антагонизирует общество, в массовой статистике активизирует деградационные процессы в живущих и последующих поколениях, а ГЛАВНОЕ — разрушает биоценозы и биосферу Земли в целом.

Если каждое уравнение в системе (1) при натуральном учёте продукции в балансе умножить почленно на цену продукта (спектра производства отрасли в целом), производимого соответствующей уравнению отраслью, то система (1) при рассмотрении соответствующей строки характеризует источники доходов отрасли от продажи ею продукции; а столбец, соответствующий номеру отрасли, характеризует её расходы по оплате продукции, приобретаемой ею у поставщиков в обеспечение потребностей её собственного производства.

Только после введения таким способом в баланс натурального продуктообмена финансовых количественных характеристик (цен), ниже системы уравнений можно выписать ещё несколько строк *функционально обусловленных расходов*¹, производимых отраслью помимо оплаты продукции её поставщиков в процессе её собственного производства:

- *Фонд заработной платы.*

¹ О функционально обусловленных расходах с некоторыми уточнениями их содержания и приоритетности см. работу ВП СССР 2010 г. “Организационно-технологический подход к макроэкономическим системам — ключ к успеху экономического и общекультурного развития общества”. (Сноска 2011 г.).

- Фонд развития и реконструкции производства.
- Благотворительность.
- Свободные, неразмещённые средства.
- Кредитный и страховой баланс (сальдо).
- Баланс налогов и дотаций (сальдо).

Эти записи помещаются ниже строк баланса продуктообмена в столбцах соответствующих отраслей. Так межотраслевой баланс переводится в стоимостную форму учёта продукции.

В совокупности коэффициенты прямых затрат a_{ij} образуют квадратную матрицу A . И уравнения межотраслевого баланса продуктообмена могут быть записаны в матрично-векторной форме, одинаковой и для натурального, и для стоимостного учёта продукции:

$$(E - A)X = F \quad (2),$$

где: E — диагональная матрица, все элементы которой — нули, кроме стоящих на главной диагонали $e_{11}, e_{22}, \dots, e_{nn}$; кроме того, E — единичная матрица, что означает: $e_{11} = e_{22} = \dots = e_{nn} = 1$; X и F — векторы-столбцы, спектры производства, вбирающие в себя X_1, \dots, X_n и F_1, \dots, F_n , соответственно.

Уравнение (2) позволяет ответить на вопрос: каким должен быть спектр валовых мощностей X при культуре производства, описываемой матрицей A , чтобы получить заданный спектр конечной продукции F .

Также возможны балансовые уравнения иного рода:

$$(E - A^T)P = r \quad (3),$$

где матрица A^T получена в результате транспонирования, т.е. записи в столбец строки матрицы A с тем же номером: $a_{12}^T = a_{21}$ и т.д.; P — вектор цен на продукцию, учитываемую в балансе продуктообмена отраслей; а r — вектор-столбец, для каждой отрасли соответствующая компонента¹ которого — вся совокупность ранее

¹ В настоящем контексте по отношению к векторам под компонентами понимаются индексированные переменные, в

перечисленных функционально обусловленных расходов (исключая закупки продукции у поставщиков, уже описанные левой частью уравнения), отнесённых к единице учёта (натурального либо финансового) валового выпуска отрасли. Компоненты вектора r традиционно называют «долями добавленной стоимости» *в составе цены продукции* (выделенное курсивом при употреблении термина обычно подразумевается).¹

Само уравнение (3) называют *уравнением равновесных цен*. Оно описывает характеристики рентабельности производств во всём множестве отраслей при спектре валового производства X , культуре производства, описываемой матрицей A , ценах P и кредитно-финансовой политике, описываемой составляющими вектора r .

Общественная приемлемость или желательность режима функционирования народного хозяйства, *как целостности, от которой питаются, одеваются, обустроиваются люди во всех семьях, составляющие общество*, может быть выражена как система ограничений, налагаемых на межотраслевой баланс продуктообмена *в его натуральном учёте*:

$$(E - A)X_K = F_K \geq F_{Kmin}$$

где F_{Kmin} — минимально допустимый спектр производства продукции конечного потребления. Здесь и далее для обозначения натурального учёта продукции употребляется мнемонический индекс « K » (от слова «каталог»), а для обозначения стоимостного учёта индекс « P », напоминающий о прейскуранте, обозначаемом латинской буквой « P ».

определённой упорядоченности образующие вектор; под составляющими понимаются другие вектора, суммой которых является первый вектор.

¹ Люди должны ясно видеть различие:

- ценообразования как процесса накопления продукцией себестоимости и притязаний её производителя на получение прибыли;
- ценообразования как процесса биржевой котировки всего, что оказывается на торгах, по существу своему представляющему собой сговор биржевых воротил и рыночных корпораций друг с другом, не имеющий ничего общего с процессом накопления продукцией себестоимости в процессе производства.

(Сноска 2004 г.).

Приведённое матричное неравенство описывает множество межотраслевых балансов, поскольку:

$$X_K = X_{K \min} + \Delta X_K, F_K = F_{K \min} + \Delta F_K \geq F_{K \min}$$

— варианты спектры возможного превышения минимально допустимых спектров $X_{K \min}$, $F_{K \min}$ — однозначно не определены. Из этого множества допустимых вариантов баланса необходимо избрать только один межотраслевой баланс, т.е. пару значений X_K и F_K наилучших, оптимальных в *некотором, однако определённом в конкретных жизненных обстоятельствах, смысле*. Этот — избранный, в некотором определённом смысле оптимальный баланс, описывается уравнением:

$$(E - A)X_{KP} = F_{KP},$$

общий смысл которого ясен из предъидущего; мнемонический индекс «П» обозначает выбор параметров межотраслевого баланса в качестве *плановых контрольных параметров макроэкономической системы*.

При этом предполагается, что осуществляется *ненапряжённое планирование*, при котором плановые показатели, заведомо ниже *предельно возможных (наивысших, достижимых при полной загрузке всех мощностей)*, что представляет собой условие обеспеченности ресурсами и мощностями варианта плана, избранного для выполнения. Такого рода *плановая недогруженность производственных мощностей* идёт в *запас устойчивости плана*¹ при его осуществлении. Иными словами, избранный план не “планка рекордной высоты”, через которую экономика в “социалистическом соревновании” должна “перепрыгнуть” на пределе своих возможностей; избранный план — это упорядоченный набор, заведомо достижимых контрольных показателей производственно-потребительской системы, ниже которых недопустимо уронить производство ни в одной из отраслей.

¹ Собственная характеристика системы. В данном случае — мера способности макроэкономической системы к осуществлению плана при неблагоприятном воздействии внешних факторов и свойственных системе внутренних “шумов”.

Математически принцип ненапряжённого планирования может быть выражен следующим образом:

$$F_K \text{ предельно возможное} > F_{KП} \geq F_{K \min}$$

Один из вариантов выбора смысла оптимальности состоит в том, что вариантный спектр производства $F_K \geq F_{K \min}$ должен достигаться при минимальных валовых производственных мощностях во всём множестве рассматриваемых отраслей $X_K = (X_{K1}, X_{K2}, \dots, X_{Kn})^T$. Но отраслей много, вся их продукция не-взаимозаменяема и, чтобы найти минимум их потребных мощностей, необходимо избрать процедуру формального соизмерения объективно несоизмеримых разнокачественностей.

Одна из таких процедур, применяемых для построения критериев оптимальности — скалярное произведение двух векторов в ортогональном базисе:

$$\begin{aligned} z &= r^T X_K = (r_1, r_2, \dots, r_n)(X_{K1}, X_{K2}, \dots, X_{Kn})^T = \\ &= r_1 X_{K1} + r_2 X_{K2} + \dots + r_n X_{Kn}, \end{aligned}$$

в котором компоненты вектора r выступают как «весовые множители» при компонентах вектора X_K валовых мощностей отраслей, приводя их к некоей единой размерности, или лишая их размерности вообще, что позволяет в математической модели корректно складывать реальные хлеб, чугун, компьютеры, самолёты и телевизоры, производимые разными отраслями.

Ортогональность базиса — перпендикулярность друг другу любой пары координатных осей. Ортогональность базиса в задачах экономических приложений можно условно интерпретировать как полную взаимно-НЕ-заменяемость продукции в номенклатуре спектров производства X_K, F_K . При сделанных предположениях система ограничений, налагаемых на межотраслевой баланс, математически описывается так:

$$\begin{cases} (E - A) X_K = F_K \geq F_{K \min} \\ X_K \geq 0 \\ \text{Найти } \text{Min}(Z), Z = r_1 X_{K1} + r_2 X_{K2} + \dots + r_n X_{Kn} \end{cases} \quad (\text{ЛП-П})$$

В терминах математики это — задача *линейного программирования*¹ (далее аббревиатура ЛП). Это задача *продуктообмена* (отсюда дополнительное мнемоническое обозначение «П»). Условие $X_K \geq 0$, хотя оно присутствует и в канонической формально-математической постановке задачи линейного программирования, имеет и экономический смысл — неотрицательности валовых производственных мощностей. В задачу могут быть введены и иные таким же способом формализованные ограничения, например: биосферно-экологические ограничения в их формализованном виде $X_K < X_{Kmax}$, $F_K < F_{Kmax}$, ограничения на численность персонала и т.п. Но они не изменяют характера используемых математических методов, если все ограничения выражены в *линейных функциях*, т.е. функциях типа $f = \sum a_i x_i$, где a_i — коэффициенты, а x_i — переменные, $i = 1, \dots, N$. В такого рода системы неравенств могут входить и уравнения, так как каждое из уравнений $f(x) = c$ эквивалентно введению в систему двух нестрогих неравенств $f(x) \leq c$, $f(x) \geq c$, которые оба должны удовлетворяться в решении системы.

Математический аппарат линейного программирования существует с начала 1940-х гг. и используется в качестве средства для формализованного выбора оптимального решения в задачах управления объектами, описываемыми большим числом параметров; а также для формализованного выбора оптимального сочетания множества характеристик объектов при их проектировании и научно-техническом сопровождении осуществления проектов.

Именно по этой причине, т.е. для поддержания необходимой глобальному надидеическому предиктору функциональной недееспособности при решении многопараметрических задач управления (и разработки технологий и продукции) линейное программирование и некоторые другие разделы математики, допускающие их такого рода приложение, не только исключены из

¹ Линейное программирование — раздел алгебры, рассматривающий системы линейных неравенств, подчинённых целевой функции “минимум” или “максимум” от аргумента, также являющегося линейной функцией. Линейное программирование, как термин — подстрочный перевод с английского. Он прижился в русском языке как знак, лишь отчасти указующий на качества связанного с термином математического аппарата как такового.

типичного вузовского курса в СССР¹, но даже вообще не упоминаются в них. Поэтому в нашей стране с линейным программированием и аналогичного назначения другими разделами математики знакомы содержательно-методологически только математики-абстракционисты, прошедшие через университетский курс высшей математики. А весьма малое число специалистов иных отраслей знания и техники просто бездумно натасканы на сложившиеся и ставшие традиционными прикладные интерпретации математического аппарата. В связи с этим пробелом в образовании большинства даже не-гуманитариев, прежде чем говорить о прикладных интерпретациях аппарата линейного программирования, поговорим о его существовании.

В трёхмерном пространстве линейное уравнение с тремя неизвестными: $a_1x_1 + a_2x_2 + a_3x_3 + b = 0$ — задаёт плоскость. Два уравнения задают две плоскости и, если плоскости пересекаются, то и прямую линию — линию их пересечения. Каждая плоскость пересекает полное бесконечное во все стороны пространство на два “полупространства”, подобно тому, как удар ножом пересекает картофелину пополам. Замена знака равенства (=) в уравнении плоскости на знак неравенства (<, >, ≤, ≥) есть выбор одного из полупространств, определяемых плоскостью, и изъятие из рассмотрения второго. При этом строгое неравенство (<, >) исключает из избранного полупространства секущую плоскость, а нестрогое (≤, ≥) включает секущую плоскость в избранное полупространство (т.е. “нож” остаётся прилепленным к одной из половинок “картофелины”).

Много неравенств — это вырезание *бесконечно простирающимися* плоскостями из полного пространства некоторой области. Геометрически такая область — многогранник.

В n -мерном пространстве всё точно также. Линейное уравнение n переменных определяет подпространство размерностью $n - 1$, называемое гиперплоскостью. Много неравенств в n -мерном пространстве вырезают из него гиперплоскостями n -мерную область. Эта область является n -мерным многогранником; причём *выпуклым* многогранником. Свойство выпуклости означает, что всякие две точки на поверхности, ограничивающей многогранник, могут быть соединены отрезком прямой линии, и все точки этого отрезка будут

¹ А ныне в сувенирных государствах, расположенных на его территории.

принадлежать либо внутренности этого многогранника, либо ограничивающей его поверхности.

Картофелина после её обрезки ножом — трёхмерный эквивалент такого n -мерного многогранника. Свойство выпуклости проявляется в том, что, если из любой точки на её поверхности картофелину проткнуть прямолинейной спицей в произвольном направлении, то спица войдёт в картофелину и выйдет из неё только по одному разу: т.е. одно пронзание спицей картофелины на её поверхности оставляет только две дырки.

Аргумент Z функции $Min(Z)$ критерия оптимальности — также линейная функция n переменных:

$$\begin{aligned} Z &= r^T X_K = (r_1, r_2, \dots, r_n)(X_{K1}, X_{K2}, \dots, X_{Kn})^T = \\ &= r_1 X_{K1} + r_2 X_{K2} + \dots + r_n X_{Kn}. \end{aligned}$$

То есть скалярное произведение векторов $r^T X_K$ в ортогональном базисе — также уравнение гиперплоскости. Её направленность в пространстве определяется набором коэффициентов r_1, r_2, \dots, r_n . При этом вектор $r = (r_1, r_2, \dots, r_n)^T$ ортогонален (т.е. перпендикулярен) к гиперплоскости, задаваемой уравнением $Z = r^T X_K$. Удалённость гиперплоскости от начала системы координат обусловлена значением Z , являющемся свободным членом уравнения:

$$r^T X_K - Z = 0.$$

При численно не определённом значении свободного члена Z этого уравнения пространство заполнено “пакетом” параллельных гиперплоскостей, каждая из которых “касается” соседних с нею двух. В трёхмерной аналогии это — “слоёный вафельный торт”, в котором исчезающе тонкие вафли и прослойки начинки между ними — плоскости, различимые по значению Z каждой из них.

В задаче линейного программирования координаты точек, т.е. конкретный набор значений $X_{K1}, X_{K2}, \dots, X_{Kn}$, определяющий значение аргумента $Z = r^T X_K$ критерия оптимальности $Min(Z)$, могут выбираться только из области, вырезанной всем набором неравенств-ограничений из n -мерного пространства.

То есть в трёхмерной аналогии, нам сначала необходимо ориентировать в пространстве “слоёный торт” так, чтобы пакет плоскостей имел ориентацию, определяемую значениями r_1, r_2, \dots, r_n . Ориентация “торта” в пространстве предполагает, что слои его

могут быть расположены вовсе не параллельно по отношению к плоской поверхности стола, на которую помещён “торт”. Потом этот “торт” следует обрезать “ножом”, как того требуют неравенства-ограничения. И после этого, *если на столе что-то останется*¹, из обрезанного *пространственно ориентированного* “слоёного торта”, следует вынуть одну из плоскостей (“вафель” или “прослойка”), в которой достигается наименьшее (или наибольшее: $Min(Z)=Max(-Z)$) из значений аргумента Z критерия оптимальности: $Z = r_1X_{K1} + r_2X_{K2} + \dots + r_nX_{Kn}$. Поскольку на поверхности стола должна быть известна точка, соответствующая началу координат (например один из углов столешницы), то, чтобы выделить искомое решение, придётся вынуть из “торта” плоскость, самую близкую к ней (или самую удалённую от неё), так как экстремальное значение $Min(Z)$ или $Max(Z)$ однонаправленно обусловлены удалённостью от начала координат. Разстоянием между точкой и плоскостью в трёхмерном пространстве является перпендикуляр, опущенный из точки на плоскость.

Так как “торт” прошёл обрезку, то искомая плоскость (вафля или прослойка) может быть представлена либо, как точка-крошка, лежащая в одной из вершин вырезанного из “слоёного торта” многогранника; либо как тонкая полоска-ребро многогранника, по которому пересекаются его грани; либо как одна из граней многогранника, совпадающая по направленности с ориентацией пакета параллельных плоскостей. Вариант решения определяется пространственной ориентацией слоёв и характером обрезки “торта” ножами-ограничениями.

Однако задача может и не иметь решений, если ограничения противоречат одно другому; например: $X_1 < 1$ и $X_1 > 3$. На первом шаге обрезки пространственно ориентированного “слоёного торта” ограничение $X_1 < 1$ сметает со стола за ненадобностью всё, где $X_1 > 3$; на втором шаге обрезки $X_1 > 3$ сметает со стола всё, оставшееся после первой обрезки, поскольку оно расположено там, где $X_1 < 3$. При такой обрезке “торта” на столе просто ничего не останется, но и это не является решением задачи, поскольку в ней необходимо удовлетворить взаимно исключаящим требованиям.

¹ На столе может и ничего не остаться в случае, если требования к геометрии многогранника, задаваемые неравенствами-ограничениями, взаимно исключают одно другое.

Если задача имеет решение, то одна из вершин многогранника принадлежит решению. Даже, если решение выглядит геометрически, как одна из граней или ребро, то все решения, принадлежащие такому множеству оптимальных решений, формально математически неразличимы по критерию оптимальности $Min(Z)$ или $Max(Y)$, так как значение Z либо Y в пределах таких ребра или грани — неизменны. В таком случае выбор оптимального из множества математически оптимальных решений предполагает рассмотрение каждого из решений во множестве математически оптимальных с учётом информации, которой не нашлось места в формально математической модели.

Соответственно процесс поиска решения задачи линейного программирования, оптимального в смысле достижения Min или Max линейного критерия, сводится к последовательному перебору конечного числа вершин выпуклого многогранника и выбору экстремального из множества значений Z , достигаемого в них.

Аналогичное утверждение доказано в линейной алгебре математически строго для n -мерного пространства. Алгоритм перебора вершин n -мерного выпуклого многогранника и выбора в них экстремального значения критерия оптимальности называется **симплекс-метод**. В разных модификациях он известен с 1940 г. Этот алгоритм также позволяет ответить и на вопросы о совместимости системы ограничений и о существовании решений либо же об отсутствии таковых. То есть работоспособность аппарата линейного программирования *абстрактно-математически* подтверждена уже более чем 50 лет. А “слоёный пространственно ориентированный торт” нам потребовался только для наглядности, предметной образности изложения, а те, кому необходимы формально-математические доказательства изложенного и практические алгоритмы решения, могут найти их в специальной литературе.

Мы записали ограничения задачи линейного программирования (ЛП) в виде:

$$(E - A) X_K = F_K \geq F_{K \min},$$

а не как это принято при математически канонической записи задачи линейного программирования:

$$(E - A) X_K \geq F_{K \min}$$

Дело в том, что при канонической записи задачи ограничения *налагаются явно* на левую часть абстрактного математического уравнения, которое по умолчанию в рассматриваемом нами случае приложения математического аппарата является уравнением межотраслевого баланса реального продуктообмена. В реальном же продуктообмене непосредственный интерес представляет выполнение $F_K \geq F_{Kmin}$, а не обусловленность вектора конечной продукции F_K вектором валовых мощностей X_K и матрицей A . Поскольку вектор F_K является в нашем контексте идентификатором, уже несущим определённый экономический смысл, который может выпасть из восприятия читателя при записи ограничений в обычном для математического канона их виде $(E - A) X_K \geq F_{Kmin}$, то нами избрана такая форма напоминания, хотя чисто формально математически правая и левая части уравнения равноправны, а решать задачу ЛП-П придётся в канонической записи: т.е. по отношению к левой части уравнения продуктообмена.

Практически в каждой книге, в которой рассматривается линейное программирование (ЛП), излагается **теория двойственности**. Её смысл сводится к следующему: задаче ЛП

$$\begin{cases} Ax \leq b \\ x \geq 0 \\ \text{Найти } \text{Max}(c^T x) \end{cases} \quad (\text{ЛП-1})$$

математически объективно соответствует задаче ЛП:

$$\begin{cases} A^T y \geq c \\ y \geq 0 \\ \text{Найти } \text{Min}(b^T y) \end{cases} \quad (\text{ЛП-2})$$

В этой *паре задач* любая из них может рассматриваться в качестве *прямой задачи*, и в таком случае вторая задача получает название *двойственной*. Решения прямой и двойственной задач взаимно обусловлены: т.е. по решению одной, на основании *теории двойственности линейного программирования*, можно судить о решении ей парной задачи.

В зависимости от характера ограничений, определяющих размерность матрицы¹ A (количество в ней строк и столбцов), чисто алгоритмически одна из задач в паре может требовать существенно меньших объёмов вычислений, что позволяет на основе теории двойственности в ряде случаев значительно сократить время решения задачи.

По отношению к ранее выписанной задаче ЛП-П, описывающей межотраслевой баланс продуктообмена в натуральном учёте, двойственная ей задача ЛП записывается так:

$$\begin{cases} (E - A^T) P = r_{зст} \leq r \\ P \geq 0 \end{cases} \quad (\text{ЛП-Р})$$

$\{ \text{Найти } \text{Max}(Y), Y = F_{K \min 1} P_1 + F_{K \min 2} P_2 + \dots + F_{K \min n} P_n$

Это задача *рентабельности* (отсюда дополнительное мнемоническое обозначение «-Р»). Она описывает ценовые соотношения при спектрах производства X_K и F_K , поскольку связана с уравнением реальных² и/либо равновесных цен, или неких абстрактных “теневых” цен (в зависимости от интерпретации в ней переменных).

В первой её строке слева от знака неравенства стоит несколько изменённое уравнение равновесных цен (3): вектор долей добавленной стоимости обрёл в нём мнемонический индекс «зст», указующий на взаимную обусловленность того явления, которое принято называть «закон стоимости», и входящих в компоненты вектора долей добавленной стоимости функционально обусловленных расходов отраслей. Обычно первую строку приведённой задачи ЛП математически канонически записывают так:

$$(E - A^T) P \leq r$$

¹ Размерность матрицы — количество в ней строк и столбцов. Вектор-столбец — матрица с одним столбцом.

² «Уравнение реальных цен» — строгий термин. Если при подстановке в уравнение равновесных цен (3) реальных прејскуранта и вектора долей добавленной стоимости равенство нарушается, то можно получить значение вектора «М» — сальдо, невязки межотраслевого баланса. Если этот вектор невязки включить в качестве составляющей в вектор долей добавленной стоимости, то уравнение равновесных цен станет уравнением реальных цен, полезным для некоторых видов межотраслевого анализа.

В нашем случае отказ от математически канонической формы записи задачи линейного программирования обусловлен тем, что при следовании этой форме ограничения явно относятся к левой части уравнения равновесных цен, в которой отражён продуктообмен, в то время как на уровне макроэкономики интерес представляют ограничения, налагаемые на правую — *чисто финансовую* — часть уравнения равновесных цен, в которой натуральные показатели продуктообмена отраслей не присутствуют ни прямо, ни в их финансовом выражении.

С начала 1950-х гг. известна теорема: «Если в оптимальном решении прямой задачи неравенство № k выполняется как строгое (т.е. имеет место выполнение условия « $>$ » или « $<$ » вместо возможного равенства или неразрешимости задачи), то оптимальное значение соответствующей двойственной переменной равно нулю».

Также с начала 1950-х гг. известны экономические интерпретации теории двойственности. Обычно в них в качестве прямой задачи рассматривается некая *задача продуктообмена* ЛП-П, в которой переменные интерпретируются как объёмы ресурсов, вовлекаемых в производственный процесс. Тогда в качестве двойственной выступает *задача рентабельности* ЛП-Р, в которой переменные интерпретируются как *некие цены*¹ соответствующих ресурсов.

Такая интерпретация:

- **в прямой задаче** переменные — объёмы продукции или ресурсов в их натуральном учёте;
- **в двойственной задаче** переменные — цены,

— стала традиционной, общеизвестной, общепринятой.

Смотри, например, Ю.П.Зайченко “Исследование операций” (Киев, “Вища школа”, 1979 г.) — рядовой учебник для вузов; “Математическая экономика на персональном компьютере” под ред. М.Кубонива (пер. с японского, Москва, “Финансы и статистика”, 1991 г., японское изд. 1984 г.) — ликбез-справочник — «практичес-

¹ В данном случае “цены” получили эпитет “некие” потому, что далеко не все экономические интерпретации линейного программирования основаны на реальных ценах рынка, но во многих употребляются ценоподобные параметры, получаемые из экспертных оценок экономической задачи как таковой.

кое пособие по активному изучению основ рыночной экономики», как сообщается в аннотации к изданию для русскоязычных.

Приведённая теорема в такого рода интерпретациях обретает экономическое выражение:

Если объём некоего ресурса в оптимальном решении прямой задачи превышает ограничения, то цена ресурса в оптимальном решении двойственной задачи — ноль.

Это — общеизвестное на протяжении не менее сорока лет в мировой литературе утверждение, *ставшее привычным*:

Ю.П.Зайченко, стр. 88: «Если некоторый ресурс b_i имеется в избытке и i -е ограничение выполняется как строгое неравенство, то оно становится несущественным и оптимальная цена соответствующего ресурса равна 0».

М.Кубоница, стр. 244: «Кроме того, симплексный критерий из задачи (LP1-D — обозначение в книге двойственной задачи) означает, что ресурс k , существующий в количестве, превышающем оптимально используемый объём, становится свободным ресурсом, и его цена обращается в нуль».

Чтобы быть точным и *не извращать по умолчанию* контекст цитированных источников, следует сделать оговорку: только что приведённые экономические интерпретации относятся к иным экономическим задачам, не совпадающим с рассматриваемой нами задачей *управления многоотраслевым народным хозяйством как целостностью, во-первых, в биосферно допустимом и, во-вторых, в общественно приемлемом режиме*.

В обоих цитированных источниках рассматриваются задачи оптимизации управления *частной структурой* в объемлющей её хозяйственной системе. Иными словами, в них рассматривается задача, как выйти на рынок со своей продукцией и не прогореть. Соответственно переменные прямой задачи (продуктообмена), не совпадающей с нашей, интерпретируются в них как разходуемые, ограниченные объёмы ресурсов, доступных структуре в процессе производства ею продукции; а переменные двойственной задачи (рентабельности), также не совпадающей с нашей, интерпретируются как цены на употребление этих ресурсов.

Тем не менее, с точки зрения бухгалтерии (по-русски: *счетоводства*), учитывающей расходы в процессе ведения производства, нет разницы между платой за употребление ресурсов и оплатой продукции поставщиков. Поэтому для нас важны не экономические задачи, рассмотренные в цитированных источниках с

привлечением аппарата линейного программирования, а то обстоятельство, что, если в *микроэкономических интерпретациях* (по отношению к структурно обособленной частной фирме) переменные прямой задачи интерпретируются как *объёмы*, то переменные двойственной задачи интерпретируются как *цены*.

Но несмотря на давность и общеизвестность среди специалистов такого рода экономических интерпретаций линейного программирования, *мировая* экономическая наука более чем за сорок лет не сделала единственно возможного *осмысленного вывода* из теории двойственности в её приложениях к задачам управления (и организации саморегуляции) *многоотраслевыми производственно-потребительскими системами, рассматриваемыми как целостность*:

ПРЕЙСКУРАНТ внутреннего рынка многоотраслевой производственно-потребительской системы на продукцию и услуги личного, семейного и общественного внепроизводственного потребления — ВЕКТОР ОШИБКИ УПРАВЛЕНИЯ ЕЮ, в его финансовом выражении.

Это утверждение, высказанное в редакции “Мёртвой воды” 1991 г. интуитивно по здравому смыслу достаточно общей теории управления, имеет и строгое метрологическое обоснование на основе теории двойственности линейного программирования.

Оно справедливо и по отношению к народному хозяйству в целом. Если пользоваться сложившейся к настоящему времени терминологией “экономической науки”, то это уровень “макроэкономики”, на котором двойственная (по отношению к задаче продуктообмена) задача линейного программирования — задача рентабельности — так и не нашла управленчески осмысленной интерпретации более чем за сорок лет: срок более чем достаточный.

Задача рентабельности также может рассматриваться в качестве прямой, и в этом случае приведённая теорема выражается следующим образом: *«Если технологический процесс № k оказывается строго невыгодным с точки зрения оптимальных цен, то в оптимальном решении задачи продуктообмена интенсивность использования соответствующего технологического процесса должна быть равна нулю»*. И этому подводится итог: *«Таким образом, теорема выражает принцип рентабельности оптимально организованного производства»* (Ю.П.Зайченко, стр. 88).

Это — интерпретация уровня “микроэкономики”. Такая интерпретация допустима на иерархическом уровне,

соответствующем в *суперсистеме народного хозяйства* всякой частной фирме, использующей аппарат линейного программирования для выбора ею из перечня многих технологий какого-то определённого набора, на основе которого ею планируется вести производство впредь.

Она допустима¹ по отношению к любой структурно обособленной производственной системе, не обладающей качеством самодостаточности в смысле *производства в ней продукции и её потребления*, при решении задачи о наиболее выгодном с финансовой точки зрения участии в продуктообмене на рынке со сложившимся прейскурантом; а также для оптимизации экспортно-импортного баланса, подчинённой долговременной концепции внешней политики государства.

Но попытка интерпретировать задачу «ЛП-Р, ЛП-П» в смысле цитированной теоремы, на уровне целостности *народного хозяйства* приводит к абсурдным результатам, подобным следующему выводу: если в феврале тарифы на коммунальные услуги не позволяют их окупить, а платёжеспособности населения не хватает, чтобы оплатить их по тарифам, обеспечивающим рентабельность, то... — Отопление жилья нецелесообразно и его должно прекратить².

В более общей интерпретации такого рода получается, что незаменимая отрасль *в целостности народного хозяйства*, в случае её нерентабельности, должна прекратить своё существование; иными словами, в случае нерентабельности незаменимой отрасли — следует разрушить всё целостное народное хозяйство, ликвидировав эту отрасль.

Поскольку в каждой отрасли народного хозяйства культура производства и технологическая база — объективная историческая данность, какой бы высокой или низкой она ни была, применение этой интерпретации на практике предопределяет уничтожение как минимум одной из незаменимых отраслей в собственном народном хозяйстве, в случае её нерентабельности, что ведёт к подчинённости общества внешним социальным системам и их концепциям

¹ Но не всегда оправдано применение результатов такой интерпретации, если смотреть на них с точки зрения задачи управления многоотраслевой производственно-потребительской системой в целом.

² Многие в ходе реформ после 1991 г. убедились, что такого рода воззрения — господствующий стиль слабоумия и зловредности реформаторов.

управления и/либо к народнохозяйственной и общественной катастрофе.

Это — один из примеров, на общесуперсистемном уровне рассмотрения народного хозяйства, показывающий субъективную обусловленность понятия “рентабельность”, а также и других понятий, управленчески подчинённых этому понятию и с ним связанных.

Это означает, что в такого рода задачах, нерентабельность незаменимой отрасли народного хозяйства (отсутствие самокупаемости большинства предприятий в ней) — следствие либо превышения ею уровня демографической достаточности производства; либо в условиях демографической недостаточности производства — выражение ошибок в настройке *кредитно-финансовой системы общества* на саморегуляцию производства и распределение по демографически обусловленному спектру потребностей.

Прежде чем говорить об интерпретации теории двойственности линейного программирования для решения задач уровня макроэкономики, необходимо определить основы взаимосвязи натурального и финансового учёта продукции в межотраслевом балансе, без чего невозможен однозначный переход от одной формы баланса к другой.

Как известно ещё из школьного курса физики, *“Полезный эффект, получаемый от физической системы”, численно = “КПД (коэффициент полезного действия) этой системы” × “Количество энергии, введённой в эту систему”*.

Поскольку это общефизический закон, то он вполне применим и к системе общественного производства, хотя практически вся финансово-экономическая наука его либо игнорирует, либо воображает, что он никак не проявляется в системе общественного производства, по крайней мере на уровне макроэкономики. Так как полезный эффект, даваемый системой производства, в наиболее общем виде численно выражается в финансах, то по отношению к макроэкономике закон сохранения энергии обретает своё выражение в следующей формулировке:

“Совокупный денежный номинал, противостоящий всей товарной массе в обществе в обороте всех специализированных рынков” = “Коэффициент энергетической обеспеченности денежной единицы (аналог КПД)” × “Количество энергии,

потребляемой производственной системой общества, обслуживаемого данным видом денежных знаков¹”.

Это выражение справедливо всегда, но есть особенность: ныне средства платежа — числа на счетах и купюрах, производство которых обусловлено субъективизмом чиновников государства, банкиров, фальшивомонетчиков, фальшивокупюрщиков, хакеров, вторгающихся в банковские сети; количество же энергии, вводимой в производственные процессы в общественном объединении труда, обусловлено объективно по биогенной энергии (растений, животных, людей, связанных с производством) — природными факторами, по техногенной энергии — развитой мощностью технической энергетики. Это означает, что количество средств платежа, противостоящих производимой продукции, может изменяться (как в большую, так и в меньшую сторону) гораздо быстрее, чем изменяется количество энергии, доступной для системы общественного производства; также следует помнить и об ограниченности реального КПД технологических процессов значениями, меньшими единицы.

При таких обстоятельствах значительные колебания объёма средств платежа в обороте общества вызывают межотраслевые диспропорции между реальными производственными мощностями и их *разнородными* финансовыми измерителями (мерами). Вследствие возникновения такого рода диспропорций способность кредитно-финансовой системы к поддержанию саморегуляции производства и распределения в большей или меньшей мере утрачивается — вплоть до полного распада макроэкономической системы на множество экономически нежизнеспособных «юридических лиц» и «индивидуальных частных предпринимателей».

Этот вывод может быть получен бухгалтерски строго из анализа уравнений межотраслевого баланса в стоимостной форме в предположении изменения объёма средств платежа от начала к концу производственного цикла².

Наиболее же общей мерой финансовых диспропорций в такого рода случаях является изменение **финансового аналога КПД** —

¹ Под видом денежных знаков понимаются валюты государств: рубль, доллар и пр.

² Обстоятельно это рассмотрено при изложении теории подобия многоотраслевых производственно-потребительских систем в работе Внутреннего Предиктора СССР “Краткий курс...”. А на основе теории подобия в работе “«Грыжу» экономики следует «вырезать»”.

коэффициента энергетической обеспеченности денежной единицы, который далее называется энергетическим стандартом обеспеченности средств платежа; для краткости просто *энергетическим стандартом*.

Кроме того среди множества используемых в производстве ресурсов можно выделить весьма немногочисленную группу товаров, повышение цен на которые весьма быстро вызывает рост цен на все остальные товары. Эта немногочисленная группа товаров называется *«базой прейскуранта»*. В принципе баз прейскуранта может быть выявлено несколько, но первичная база прейскуранта — энергетическая — в силу обусловленности объёмов отраслевого выпуска количеством энергии, вводимой в систему производства. С энергетической базой в первую очередь связаны тарифы на транспортные услуги.

В случае соблюдения энергетического стандарта обеспеченности средств платежа и директивном управлении немногими ценами избранной базы прейскуранта (включая и цену кредита: управленчески макроэкономически наилучшая цена кредита — 0 %, поскольку при нулевой ставке ссудного процента исключается “дрейф” баз прейскуранта), всё остальное — подавляющее большинство *свободных цен* — выражает *рентабельную реакцию множества производителей*, формирующих спектр предложения, на *спектр реально сложившегося платёжеспособного спроса*.

Это означает, что в условиях действующего прейскуранта P , государственное воздействие на составляющие вектора $r_{ЗСТ}$ через ограничения $r_{ЗСТ} \leq r$, налагаемые на межотраслевой финансовый обмен и функционально обусловленные расходы в отраслях открывает возможность обеспечить рентабельность всех общественно необходимых отраслей и общественно необходимую направленность развития каждой из них при сохранении целостности народного хозяйства.

Это означает, что не существует никаких формально-математических и экономических причин, чтобы в задачах управления *народным хозяйством как целостностью* (это предполагает рассмотрение взаимной обусловленности производства и потребления) искать иные *интерпретации переменных* (определение их смысловой нагрузки) в *задаче продуктообмена* и в *задаче рентабельности*. В *задаче продуктообмена* переменные — валовые объёмы производства, вектор X_K . В **формально математически**

двойственной ей задаче рентабельности “переменные” — *реальные цены*¹ на продукцию спектра производства X_K , т.е. вектор P , но реальные ограничения по существу в этой интерпретации относятся не к “переменным”, а к свободному члену уравнения равновесных цен — вектору $r_{ЗСТ}$. Энергетический же стандарт обеспеченности средств платежа — метрологическая основа сопоставления финансовых и натуральных показателей в системе долгосрочного планирования и настройки механизма саморегуляции производства и потребления в макроэкономической системе.

Формально математически каждая из задач ЛП-П и ЛП-Р может рассматриваться в качестве прямой в теории двойственности линейного программирования, но пару — прямую и двойственную задачи на уровне “макроэкономики” — следует при этом рассматривать как единое целое. Интерпретации целостной парной задачи «ЛП-Р, ЛП-П» на общесуперсистемном уровне, подобные приведённой интерпретации задачи рентабельности, недопустимы, поскольку выражают взгляды, соответствующие **иерархически низшим уровням системы управления** по отношению к уровню суперсистемы (народного хозяйства) в целом. При рассмотрении же пары задач «ЛП-Р, ЛП-П» как целостности теория двойственности в её математически каноническом виде не может быть применена к выбору оптимального решения: существо задачи управления многоотраслевой производственно-потребительской системой таково, что решать придётся задачу продуктообмена, но двойственная к ней математическая форма задачи рентабельности позволяет обосновать задачу продуктообмена ЛП-П, исключив из алгоритма её постановки и решения метод “экспертных” оценок.

Дело в том, что интерпретация задачи ЛП-Р:

$$\begin{cases} (E - A^T) P = r_{ЗСТ} \leq r \\ P \geq 0 \\ \text{Найти } \text{Max}(Y), Y = F_{K \min 1} P_1 + F_{K \min 2} P_2 + \dots + F_{K \min n} P_n \end{cases} \quad (\text{ЛП-Р})$$

“в лоб” в качестве равноправной двойственной задачи к задаче ЛП-П, соответствующая использованию аппарата линейного программирования формально математически, на

¹ Реальные цены, а не некие ценоподобные переменные, получаемые из “среднепотолочных” экспертных оценок, вроде “теневого цен” академика и нобелевского лауреата Канторовича.

общесуперсистемном уровне иерархии управления народным хозяйством как целостностью управленчески бессмысленна. Если следовать формальной математике, то из первой строки задачи ЛП-Р необходимо выбросить далее в тексте взятую в кавычки группу символов «= $r_{зст}$ », после чего найти вектор P , удовлетворяющий условиям задачи ЛП-Р. Но P это — *реальный* прейскурант, а не какие-то ценоподобные фиктивные переменные. На стадии планирования производственного цикла прейскурант $P := P_B$ — текущий реальный прейскурант, избранный в качестве базового (мнемонический индекс «Б») объективная общественная данность, совокупность текущих ошибок управления (знак «:=», взятый в кавычки, — алгоритмический знак, имеющий смысл: переменной, что стоит слева от него, присвоить значение того, что стоит справа от него).

Прейскурант это — контрольный параметр макроэкономической системы, по которому следует судить о качестве управления в ней. Но это не управляемый непосредственно параметр, который может быть использован в качестве средства управления ею, за исключением весьма малочисленной группы цен, входящих в избранную в качестве средства управления базу прейскуранта. То есть любое полученное решение *математической канонически записанной задачи ЛП-Р* макроэкономически безжизненно, поскольку даже при директивном назначении математически вычисленных цен, не существует никаких природных и общественных причин, чтобы реальный платёжеспособный спрос в условиях реального производства породил бы *реальный прейскурант*, повторяющий расчётный прейскурант оптимального решения задачи линейного программирования ЛП-Р; либо, чтобы платёжеспособный спрос реально распределился по специализированным рынкам в соответствии с вычисленным оптимальным прейскурантом.

Это означает, что реальный характер причинно-следственно обусловленностей в общественных производственно-потребительских системах, при описании их аппаратом линейного программирования, не позволяет рассматривать задачи ЛП-П и ЛП-Р изолированно одна от другой в качестве равноправных, эквивалентных описаний одного и того же *макроэкономического* процесса; не позволяет отдать какой-то одной из них предпочтение, обусловленное матрицей ограничений задачи A , определяющей выигрыш в объёме вычислений при решении макроэкономической

задачи с привлечением теории двойственности линейного программирования¹.

Задача ЛП-Р, формально математическое решение которой макроэкономически бессмысленно, тем не менее является источником информации для постановки и решения задачи ЛП-П, обоснованной не “экспертными” оценками, а реальными объективно наблюдаемыми и измеримыми характеристиками макроэкономической системы. Как было показано ранее, задача ЛП-П поддается управленчески осмысленной интерпретации на уровне рассмотрения целостности многоотраслевого народного хозяйства, но нуждается при этом в обосновании значений её параметров, и в частности, в обосновании набора весовых коэффициентов r_1, r_2, \dots, r_n в её критерии оптимальности.

Таким образом, левая часть равенства $(E - A^T)P = r_{ЗСТ}$ в задаче ЛП-Р, будучи объективной *экономической данностью*, показывает, что система ограничений *математической задачи* ЛП-Р фактически относится к правой части того же равенства:

$$r_{ЗСТ} \leq r$$

Поэтому, *забыв на некоторое время о существовании левой части равенства*, займёмся анализом правой его части в связи с налагаемыми на неё ограничениями. Именно эта система ограничений $r_{ЗСТ} \leq r$ должна быть в согласии с задачей ЛП-П, что предопределяет выбор компонент вектора r в аргументе критерия оптимальности задачи ЛП-П: $Z = r^T X_K$, исходя из анализа объективно сложившихся ценовых соотношений и функционально обусловленных расходов (составляющих вектора $r_{ЗСТ}$), входящих в структуру задачи ЛП-Р.

¹ Поскольку в общем случае матрица A — не квадратная, то в паре двойственных задач, основанных на матрицах A и A^T соответственно, использование теории двойственности позволяет решать ту из задач, в которой приходится перебирать меньшее количество вершин в многограннике, что может существенно сократить объём вычислений. При применении теории двойственности в её математически каноническом виде практический вопрос только в том, как **в каждом конкретном случае** обосновать весовые коэффициенты в критерии выбора оптимального решения, чтобы потом перейти от фиктивных переменных к реальным параметрам оптимизируемой системы.

Для этого необходимо перейти от номинальных *долевых в цене продукции* характеристик к номинальным *валовым* финансовым характеристикам отраслей в ограничениях задачи ЛП-Р, поскольку валовые финансовые характеристики являются финансовыми мерами мощности отраслей, сопоставимыми от одного производственного цикла к другому при условии соблюдения энергетического стандарта обеспеченности средств платежа. После этого ограничения задачи ЛП-Р предстают в виде:

$$[X_{KB\ ii}](E - A^T) P_B = R_{зст} \leq R \quad (\text{ЛП-РВ}),$$

где:

- $[X_{KB\ ii}]$ — некий базовый спектр валового производства; в данной записи он представляет собой диагональную матрицу, на главной диагонали которой размещены соответствующие компоненты вектора валовых мощностей X_{KB} (мнемонические индекс «Б» обозначает «базовый», индекс «К», как отмечалось ранее, указывает на натуральную форму учёта продукции).
- $R_{зст}$ — спектр отраслевых номинальных валовых расходов формирования закона стоимости; $R_{зст} = [X_{KB\ ii}]r_{зст}$.
- R — вектор *ограничений сверху* спектра $R_{зст}$ в отраслях $i = 1, \dots, n$, связанный с вектором r аналогичным соотношением:
- $R = [X_{KB\ ii}]r$. Т.е. в терминах теории управления R — *спектр ограничения мощности управляющего сигнала*.

Задачу ЛП-Р, после перехода в ней указанным способом к валовым финансовым характеристикам, будем обозначать ЛП-РВ — «валовая».

Теперь вернёмся к задаче продуктообмена. Предположим, что *задача продуктообмена* ЛП-П по отношению к *народному хозяйству*, рассматриваемому как *целостность*, решается в условиях:

$$(E - A) X_K = F_K \geq F_{K\ min} \geq F_{\text{общественно необходимое}}$$

Предположим, что производственные мощности достаточны, вследствие чего *такое решение* задачи формально математически существует; а кроме того, что оно и практически осуществлено в управлении и при этом все неравенства в оптимальном решении задачи ЛП-П выполняются как строгие. Это означает, что в силу ранее приведённой теоремы все переменные P_1, P_2, \dots, P_n в

оптимальном решении *формально математической* двойственной задачи ЛП-Р принимают нулевые значения.

Поскольку мы интерпретируем переменные двойственной задачи ЛП-Р как *реальные (а не некие) цены*, то формальная математика в рассматриваемом предположении *всего лишь совпадает* с финансово-экономической *управляемой* реальностью: избыточность предложения производимого и естественно-природная неограниченная доступность чего-либо по отношению к реальному спектру запросов потребления общества имеет следствием падение цен до нуля на то, что раньше обладало ценой, либо сохраняется изначальное отсутствие цены в обществе на это “что-либо”; недостаточность по отношению к реальному спектру запросов потребления немедленно порождает цену, величина которой определяется распределением платёжеспособности общества по специализированным рынкам как продукции и услуг, создаваемых в общественном объединении труда, так и естественно-природных ресурсов¹.

Естественно ожидать, что, в случае *идеального 1) биосферно допустимого и 2) общественно ориентированного управления (приоритетность: 1, 2 !!!)*, народное хозяйство, рассматриваемое как целостность, — многоотраслевая производственно-потребительская система — заведомо удовлетворяет все запросы общества в продукции и услугах в темпе их заказа; при этом недостаточность в них, по отношению к спектру запросов потребителей, — отсутствует и в психически и нравственно здоровом обществе естественно ожидать обнуления прейскуранта на продукцию и услуги конечного потребления *внепроизводственного характера*, ради потребления которой общество и ведёт всю хозяйственную деятельность.

Режимы управления или саморегуляции, в которых многоотраслевая производственно-потребительская система не в состоянии устойчиво удовлетворять все запросы общества, являются отклонением от идеального режима и в таких режимах ненулевые ошибки управления выражаются как компоненты-цены прейскуранта

¹ Платные пляжи, платный доступ в естественно-природные заповедники, кабинки на улицах мегаполисов, в которых можно отдыхать от смога чистым воздухом за плату и т.п. — жизненная реальность “передовых стран”; и предвозхитившие эту жизненную реальность “романы о ценообразовании”: “Гиперболоид инженера Гарина” А.Толстого и “Продавец воздуха” А.Беляева — подтверждают правильность сказанного.

на производимые продукцию, услуги и не производимые обществом естественно-природные ресурсы. Чем больше нехватка чего-либо по отношению к *свободным запросам на потребление*, тем выше цена, ограничивающая численность потребителей. *Цена — всего лишь ограничитель платёжеспособностью численности потребителей* и не более того; т.е. цена — *мера нехватки* продукции и услуг, производимых в обществе, а также и естественно-природных факторов, необходимых обществу.

Поскольку идеальному режиму управления соответствуют нулевые значения *всех компонент вектора ошибки управления*, то эти описанные объективные особенности ценообразования и позволяют *прейскурант внутреннего рынка на продукцию и услуги личного, семейного и общественного внепроизводственного потребления* интерпретировать в качестве вектора ошибки управления народным хозяйством, рассматриваемым как целостность.

Сказанное относится и к фрагментарным по отношению к целостности народного хозяйства многоотраслевым производственно-потребительским системам (экономическим зонам, многоотраслевым концернам и т.п.), а также к хозяйственным системам, объединяющим более чем одно государство или народное хозяйство.

При этом следует иметь в виду: прейскурант — атрибут финансово-экономической деятельности общества, и в ней — в виде прейскуранта и его компонент — отражены ошибки общественного управления, свершающиеся не только в финансово-экономической деятельности, но и во всех прочих областях жизни общества.

Это — специальное предостережение для намеревающихся сказанное вульгаризировать и осмеять. И даже, если кому-то не нравится признание прейскуранта вектором ошибки, то он *изойдёт в шизофрению* в попытке определить иной объективно складывающийся и измеримый вектор ошибки по отношению к процессам самоуправления во многоотраслевых производственно-потребительских системах.

Возможно, что такая интерпретация теории двойственности линейного программирования покажется кому-то бредом, посягательством на каноны абстрактной математики. Но с нашей точки зрения, говорить об управлении и саморегуляции в народном хозяйстве и избегать при этом *определённости* в отношении избрания вектора целей и вектора ошибки управления — действительно либо *патологический бред*, либо *наглое невежество*, которыми прикрывается обыкновенный *цинизм паразитов* на чужом труде.

Это так, поскольку в общественном самоуправлении все люди имеют какие-то цели и в чём-то ошибаются, вследствие чего в коллективном бессознательном и коллективном сознательном всегда *объективно присутствуют* некие вектора целей общества в целом и его подмножеств, а в жизни всегда *объективно имеет место* некий вектор ошибки общественного самоуправления. Поскольку самоуправление ограниченных систем всегда протекает в объёмлющих их процессах, то по отношению к ним вектор ошибки вложенного самоуправления — объективен. Соответственно, те, *кто допускает в самоуправлении объективную возрастающую ошибку*, объективно обречены погибнуть под её бременем, если *сами они* не одумаются заблаговременно.

Но кроме того, не существует никаких формально математических причин, чтобы в макроэкономических интерпретациях приведённых положений теории двойственности линейного программирования ограничивать себя строгим выполнением только некоторых, а не всего множества неравенств в задаче ЛП-П, а в задачу ЛП-Р вводить какие-то “теневые” ценоподобные переменные вместо того, чтобы найти применение реальным ценам рынка в парной задаче *продуктообмена и рентабельности*, объединяющей прямую и двойственную изолированные, но взаимно связанные задачи линейного программирования.

И коли уже более 40 лет переменные *прямой задачи* общепризнанно интерпретируются как валовые объёмы (производства в задаче ЛП-П вектор X_K), а переменные *двойственной задачи* как цены (в задаче ЛП-Р образующие в совокупности вектор P), то нет никаких *РАЗУМНЫХ* причин, кроме *нравственно обусловленных* мировоззренческих и *психиатрических* комплексов, чтобы не соотнести одно с другим и не назвать *прейскурант внутреннего рынка многоотраслевой производственно-потребительской системы на продукцию и услуги личного, семейного и общественного в целом внепроизводственного потребления* — вектором ошибки управления ею.

С точки зрения теории управления все без исключения человеческие действия целесообразны и отвечают целям либо самого человека, либо тех, кто употребляет пирамиду непонимания и пирамиду осознанного знания в своекорыстных целях, занимая более высокие ступени в её иерархии. Каждый в толпо-“элитарном” обществе *в меру понимания* работает на себя, а в меру непонимания — на тех, кто понимает больше в том, *как из чужого труда извлечь свою корысть в земной жизни*. Соответственно, возражения против

принятия внутреннего прейскуранта в качестве финансово-экономического выражения вектора ошибки самоуправления обществом, есть осознанное или бездумное стремление поддерживать устойчивым ошибочное управление с заведомо не нулевыми ошибками.

То есть возражения против признания прейскуранта вектором ошибки, относятся уже не к теоретизированию на темы экономики, а к практической психиатрии и криминалистике, поскольку они — следствие злонравия и слабоумия, ограничивающего эффективность деятельности злонравных в обществе.

Интеллект *злого гения* сидит в клетке, созданной его злонравием: хотя при этом он может неоспоримо блистать, но всё же — *блистает он из клетки*. Объяснение дано в Коране (8:29): Бог даёт *каждому человеку непосредственно* по его благоговению перед Ним способность Различать разнокачественности в событиях, протекающих в Мироздании. И никакая отсебятина, превознёсшаяся в гордыне, не способна овладеть Различением-способностью, если оно не дано Свыше. Интеллект обрабатывает только ту информацию, которая выявлена человеком в Различении. Если не дано Свыше Различения, то интеллект обречён на ограниченность и бег за собственной тенью. И потому НЕ-Различение — клетка для интеллекта злонравного человека, лишаящая его *полноты выбора* путей в будущее; лишаящая его возможности получать новую информацию. За примерами далеко ходить не надо.

В современной цивилизации *РАЗПУЩЕННОСТЬ невольников греха* в их следовании пороку, свойственно называть *свободой личности*, в том числе и *интеллектуальной свободой*, хотя это — одна из худших форм тирании. И этот бессознательный психиатрический комплекс *жажды тирании, жажды рабовладеть* находит своё выражение в экономической литературе подневольных сионо-паразитизму стран. Обратимся к книге Роберта Н. Антони, профессора Школы бизнеса Гарвардского университета “*Основы бухгалтерского учёта*” (1-е русское издание, пер. Б.Херсонского, М.Шнейдеман — фамилии говорят о себе):

«1-10 (...) работники этой кампании, вероятно, её наиболее ценный ресурс, тем не менее они ... (являются / не являются) ресурсом, подлежащим бухгалтерскому учёту. *Подчеркните правильный ответ*». — Раз.

«2-27. С точки зрения бухгалтерского учёта, работники предприятия не могут быть отнесены к его средствам, поскольку предприятие не владеет ими». — Два.

То есть в курсе неоднократно обращается внимание на юридическую проблематику учёта или не учёта *невольников* в качестве “основных фондов” предприятия. Обращать внимание на недопустимость такого учёта в условиях **отмены рабства де-юре** имеет смысл только, если **рабовладение по-прежнему существует де-факто**, вследствие чего учеников школы бизнеса, несущих в себе по-прежнему *жажду рабовладеть* приходится *систематически* одёргивать: «Рабство *де-юре* отменено. *Невольников де-факто* на баланс предприятия *де-юре* ставить нельзя». Прямо ничего такого профессор-невольник заявить слушателям не может, поэтому приходится излагать по существу то же самое, но иносказательно и в умолчаниях.

И в макроэкономическом итоге: нравы эпохи рабовладения, бессознательно господствующие на Западе и в отечественной “элитарной” науке и в наши дни, не позволяют соотнести прейскурант внутреннего рынка на продукцию и услуги внепроизводственного характера с понятийным аппаратом общей теории управления и её экономическими приложениями.

Поэтому тот, кто не может принять внутренний внепроизводственный прейскурант макроэкономической системы в качестве вектора ошибки управления ею, полагая это утверждение бредовым, пусть подумает: почему, возможно, ему самому, его детям и внукам — в своё время — не показался бредовым сюжет романа “*Продавец воздуха*”, в котором злой технический гений рвётся к глобальной тиранической власти и безответственности рабовладельца, откачивая атмосферу Земли в криогенные хранилища (- 180 °С), дабы продавать ранее бесплатный воздух по монополюльно устанавливаемой им цене.

Роман показывает, что **ЕДИНСТВЕННАЯ цена на воздух** необходима ему в качестве средства финансовой тирании. Тем более в качестве средства финансовой тирании удобнее использовать *множество цен*, собранных в прейскурант, не допуская его обнуления и краха вместе с обнулением прейскуранта глобальной тирании надиудейского предиктора и сионо-паразитизма. При этом каждый невольник, свободно частно предпринимательски заботясь о получении номинальной прибыли, стремится поддерживать достаточно высокие цены, а то и взвинчивает цены на производимый

им продукт, и тем самым поддерживает всю систему финансового рабовладения, укрепляя власть рабовладельцев.

И то обстоятельство, что человечество за тысячелетия притерпелось к ненулевому преЙскуранту, не означает, что *ненулевой преЙскурант*, злоумышленно поддерживаемый ростовщицеством и гонкой капризов моды, перестал быть средством финансовой тирании и финансово-экономическим выражением всего множества ошибок самоуправления общества.

Цена на всё возникает не в соответствии с трудовой “теорией стоимости”, и не в соответствии с бредовой теорией “прибавочной стоимости”. **Цена возникает** как статистически упорядоченная массовая внутриобщественная реакция, имеющая целью *ограничить платёжеспособностью* потребление того, что обществу доступно в количествах, меньших, чем ему хотелось бы; реально это — ограничение численности потребителей. Сказанное одинаково верно и в отношении того, что обществу предоставляет природа в готовом виде; и в отношении того, что общество производит само, используя природные ресурсы; и в отношении чего общество порождает в себе самом спекулятивный гешефтмахерский интерес, обусловленный пороками нравственности и ущербным гешефтмахерским комплексом первостепенной значимости паразитизма — в частности, делания денег вне производства и управления любыми способами и средствами.

В ценообразовании нет разницы, является ли некая *недостаточность* по отношению к *реальному спектру нравственно обусловленных свободных запросов* следствием скученности *оскотиневшейся толпы человекоподобных*, жаждущих в благодатном оазисе дармовщинки, в силу чего его природные ресурсы, утратив достаточность обретают стоимость; либо же в силу нравственной деградации и разпушенности, влекущих за собой утрату Различения и биологическое вырождение, деградентам не хватает наркотиков и скотства, и деграденты платят бешеные деньги за ранее бросовую маковую соломку и подзаборную коноплю, коммерчески “культурно” выращивают табак и производят алкоголь, покупают “девочек”, “мальчиков”, сладострастно мучают, калечат и убивают, разрабатывают технико-сексуальные извращения на основе последних достижений науки и техники; или команда попросту

*пустоголовых реформаторов*¹, придя к государственной власти в атмосфере господствующей беззаботности и перекладывания ответственности за общенародное с себя на кого-нибудь, развалила управление в целостной макроэкономической системе государства, вследствие чего производство во всех отраслях упало, а цены выросли; и главное — организовано и предумышленно порождаются дефициты всех этих и других видов, чтобы безответственно тиранствовать на Земле: *безумие думать, что злые не творят зла как сами, так и руками бездумных, откровенно продажных и восторженных искренних холуёв.*

Во всяком случае, при всякой общественной организации жизни, во внутреннем прейскуранте многоотраслевой производственно-потребительской системы на продукцию и услуги внепроизводственного характера отражены обусловленные извращениями нравственности экономические и внеэкономические ошибки самоуправления общества: “противоборство” человекоподобных с биосферой; дефективность нравственности, прививаемой в сложившейся культуре входящим в жизнь поколениям; калейдоскопичность утратившего целостность мировоззрения; разпущенность поведения, как альтернатива свободно избранной самодисциплине; несоответствие по уровню необходимого профессионализма должностям, занимаемым в общественном объединении труда — от “и.о. царя”² до последнего подсобного рабочего.

Поэтому, хотя *общественная* задача обнуления прейскуранта не имеет решений, изолированных в сфере потребления, хозяйственной и финансовой деятельности, но номинальный внутренний прейскурант многоотраслевой производственно-потребительской системы на продукцию и услуги внепроизводственного характера — не перестаёт от этого быть вектором ошибки общественного самоуправления, отображённым в финансово-экономической деятельности: т.е. финансовым *измерителем* всех ошибок управления в обществе вне зависимости от их локализации.

¹ Исторически реально — вражеских биороботов-зомби (своих биороботов, зомби и т.п. невольников у людей быть не может; недолодки же могут притязать на рабовладение и зомбификацию людей).

² Подпись под указом о посылке войска в фильме Л.Гайдая “Иван Васильевич меняет профессию”.

Соответственно темпы роста номинальных цен есть мерило злонравия, невежества, слабоумия и разлушенности (т.е. отсутствия дисциплины внутреннего и извне видимого поведения) как общества в целом, так и правящего режима, а правящего класса — прежде всего.

Единственный режим, известный в истории, который не только обеспечивал планомерное снижение цен по мере роста производства, но и объявил это своим стратегическим курсом, это — Сталинизм:

«... нужно, дальше, коренным образом улучшить жилищные условия и ПОДНЯТЬ РЕАЛЬНУЮ ЗАРПЛАТУ РАБОЧИХ И СЛУЖАЩИХ минимум вдвое, если не больше, как путём прямого повышения денежной зарплаты, так и, ОСОБЕННО ПУТЁМ ДАЛЬНЕЙШЕГО СИСТЕМАТИЧЕСКОГО СНИЖЕНИЯ ЦЕН НА ПРЕДМЕТЫ МАССОВОГО ПОТРЕБЛЕНИЯ» — “Экономические проблемы социализма в СССР”, отдельное издание 1952 г., стр. 69, всё в тексте выделено нами.

В связи с этими обстоятельствами, к анализу эпохи 1917 — 1953 гг. следует подходить менее самонадеянно, чем это позволяют себе многие писатели и историки: не видящий общественно значимых достижений Сталинизма — не увидит и реальных ошибок и злонравия тех лет; он не сможет показать людям ничего, кроме собственного своего не-Различения и злонравия, интерпретированных через известные ему реальные и вымышленные факты той эпохи.

Рост объёмов производства при платёжеспособном спросе, ограниченном энергетическим стандартом, управлением базой прейскуранта и ограничением потребительских доходов в семьях *общественно безопасным уровнем*, позволяет увеличить число потребителей продукции только за счёт снижения номинальных цен. Но цены в безструктурно управляемой суперсистеме не могут *устойчиво быть* ниже порога рентабельности, определяемого структурой функционально обусловленных расходов (см. ранее их конкретный перечень) производственных предприятий, находящейся под внешним управлением через налогово-дотационную, кредитную и страховую политику, осуществляемую в обществе. И если обществу необходим некий объём производства, при котором реальные цены на продукцию оказываются ниже сложившегося отраслевого порога рентабельности производства, то общество оказывается перед выбором:

- либо дотациями и субсидиями порог рентабельности понизить и достигнуть общественно необходимого уровня потребления;
- либо принести в жертву идолу закона стоимости благоденствие большинства, возможно в преемственности нескольких поколений.

Даже при господстве ущербного стяжательски лично-собственнического мировоззрения “развитые” страны поддерживают дотациями и субсидиями уровень сельскохозяйственного производства, позволяющий тамошней “элите” не бояться голодных бунтов тамошней “черни”. То же касается и системы народного общего и специального образования, которая ни в одной “развитой” стране не обходится без финансовой поддержки из государственного бюджета.

Так в условиях “элитарно”-невольничьего строя на уровне макроэкономики для поддержания общественной стабильности и спокойствия — **под давлением обстоятельств** — правящей “элитой” принимаются меры, соответствующие *концепции управления народным хозяйством как целостностью по схеме предиктор-корректор; концепции, исходящей из принципа демографической обусловленности потребностей*. Разница только в том, что в условиях “элитарно”-невольничьего строя эти меры входят в жизнь под давлением обстоятельств и становятся со временем традиционной чертой стиля хозяйствования в каждом из государств, но вопреки стяжательски лично-собственническим объективной нравственности и воззрениям обывателя и экономической профессуры; а в концепции общественной безопасности они — нормальное средство управления саморегуляцией системы общественного производства, нацеленного на гарантированное удовлетворение демографически обусловленных потребностей всех в преемственности поколений.

Исторический опыт показывает, что именно этот процесс протекает под давлением обстоятельств и в условиях “элитарно”-невольничьего строя. Исторически первой появляется система обязательного всеобщего образования за счёт государства, которая в своём развитии разпростирается на всё более широкие слои населения и поднимается ко всё более высоким уровням образования: от начальной школы в XIX веке (в разных странах) до аспирантуры в СССР и некоторых других странах в XX веке. Исторически реально вторым появляется дотирование сельскохозяйственного производства; потом дотирование транспортных инфраструктур; дотирование жилищного строительства и т.д. по упорядоченности преискуранта.

Это означает, что концепция планового ведения народного хозяйства, исходя из принципа демографической обусловленности потребностей, при согласованном структурном и безструктурном управлении макроэкономическими системами разных иерархических уровней значимости выражает объективно существующую тенденцию развития отношений в системе «управление — производство — распределение». Другое дело, что в условиях “элитарно”-невольничьего “общественного” устройства эта тенденция пролагает себе дорогу, преодолевая сопротивление сиюминутного своекорыстия, порождающего слепоту, твердолобость и беззаботную вседозволенность в поведении у разного рода социальных групп как возомнивших себя “элитой”, так и завидующих социальному положению “элиты”.

Так протекает “социальный прогресс”. Законы ценообразования обусловлены исторически устойчивой упорядоченностью потребностей в каталоге преискуранта и массовым эгоизмом иерархии “элит”, отрицающих потребительские права не-“элит”. Именно по этой причине, то явление, которое получило название “социальный прогресс”, проявляющийся в росте образованности, социальной защищённости и т.п., невозможно без дотаций и субсидий, защищающих главным образом долговременные потребительские права большинства от разного сиюминутного своекорыстия как разнородных “элит”, составляющих меньшинство, так и от беззаботности о самой себе толпы, составляющей большинство. Попытка отменить дотации и субсидии вызовет социальную катастрофу в любой из стран, поскольку при сложившихся ценовых пропорциях и “механизме” реального ценообразования сделает невозможным привычные для них объёмы

производства во многих отраслях, создающих привычный спектр комфортного потребления¹.

Под давлением обстоятельств “правящая” “элита” всех стран вынуждена произносить слова вроде «социально ориентированная экономическая политика», «устойчивое развитие» и т.п. Эти слова — пустые слова, пока произносящие их и внешне им не уразумели для себя, за кем из *рождённых в человеческом образе* концептуальная власть признаёт *всю полноту прав развития их личностей*. Такого рода признание и декларации, обусловленные объективной нравственностью, в процессе общественного самоуправления выражаются:

- либо в принудительном ограничении *возможностей развития* одних (причисляя к такого рода ограничениям и разнородное членовредительство) с целью создания условий, в которых другие могут заведомо преобладать и прежде всего прочего доминировать в сфере потребления, располагая беззаботно свободным временем;
- либо же в отсутствие непосредственных принудительных ограничений строится система массового (кодирования) программирования внесознательных уровней психики большинства.
- практически же второе дополняется первым.

Но отсутствие ограничений на *возможности развития* всё же допускает внешние принудительные ограничения (исключая программирование психики, нарушающие Богом данную свободу воли, которая во многом есть свобода интеллектуальной деятельности). В нормальном обществе внешние принудительные ограничения — это прежде всего, система прямых запретов на те или иные действия в отношении биоценозов и разного рода квалификационные цензы. То есть общественная система защиты природы и общества от действий разного рода одержимых, самонадеянных и амбициозных (пустохвалов) бездумных, не обладающих должной для избранной деятельности самодисциплиной внутреннего и внешне видимого поведения или статистически часто придерживающихся жизнеубийственной (в самом разнообразном её виде) дисциплины поведения.

¹ С правильностью этого утверждения столкнулось в жизни подавляющее большинство населения на территории СССР.

Такой взгляд предполагает, что внутрисоциальные иерархии личностей (людей) — богупротивны, антиприродны, антибиосферны, античеловечны. Вся история от времён ранее Эхнатона (10-й фараон XVIII династии, с 1375 г. до н.э.), Моисея показывает, что иерархии личностей творят вседозволенность, ущемляя возможности развития “низших” в угоду сиюминутным вседозволенным потребительским притязаниям “высших”. На наш взгляд, именно поэтому Иисус прожил жизнь простым человеком, хотя его династические права на престол в Иудее были несомненны для многих его современников. Но Мессия не стал ни царём, ни земным первосвященником не только в микроскопической Иудее, но даже ни в одной из “сверхдержав” древности, что на первый взгляд, свойственный человеку из низов толпы, открывало гораздо большие возможности для мессианской деятельности; то, что это могла бы быть *не та по её существу* деятельность, толпа не видит, замороженная сказкой о добром короле. К этому же ознаменованию *не той* деятельности относится и эпизод искушения Христа дьяволом с предложением, отвергнутым Христом, передачи ему всех царств земных и СЛАВЫ их (Матфей, 4:10, Лука, 4:6)¹.

Сионо-тоталитаристские вождения и надежды, осуществление коих связывались с приходом царя, иерарха-мессии, *не были оправданы Свыше*. Мессия прожил земную жизнь простым человеком того времени. Принять этот факт в качестве знамения неугодности иерархии личностей внутри общества, может помешать только догматическая традиция толпо-“элитарного” общества, выражающая на одном его полюсе зависть к потребительскому статусу выше стоящих на ступенях построенной своекорыстием людей внутрисоциальной пирамиды; а на другом её полюсе выражающая программирование психики низших потребителей на поддержание стабильности этой же пирамиды. Это так. И как каждый может прочесть во второй главе книги Екклесиаста, тот испытывал комплекс неполноценности, ощущая ущербность и неполноту такого толпо-“элитарного” бытия, стоя на самой вершине внутрисоциальной пирамиды потребления, получая всё, чего не пожелает.

¹ Как сообщают некоторые источники, греческий оригинальный текст Нового Завета приводит другой ответ-повеление Христа: «Последуй за мной...» Церковнославянский текст в Острожской Библии (первопечатника Ивана Фёдорова) близок приведённому по смыслу: «иди за мной, сатана» (Матфей, 4:10).

Иными словами возражения в защиту “элитарности” произтекают из вожделений и/либо из скаредной боязни уронить свой потребительский статус при исчезновении из общественных отношений иерархии “личностей”. Диагноз поставлен Свыше уже давно:

Коран, 17:102(100). «Скажи: “Если бы вы обладали сокровищами милости Господа моего, и тогда бы вы удержались из боязни обеднеть. Поистине, человек — скуп!”»

Коран, 102:1. «Увлекла вас страсть к умножению (богатства, т.е. стяжательству), 102:2. пока не навестили вы могилы. (...) 102:8. В тот день (Судный день) от вас спросят ответа за привязанность (привязанность — это несвобода, т.е. подневольность) к удовольствиям». Здесь пояснения и комментарии в скобках — наши.

Объективно непозволительно в общественном и технологическом разделении профессионализма видеть иерархию человеческих личностей в обществе людей; искать такую иерархию в стремлении занять в ней своё место; строить такого рода иерархии, дабы стать их невольником самому и вовлечь в неволю и деградацию в иерархии других людей.

Поэтому все пророки приносили учения *самодисциплины в добродетельности и беззаветной самоотверженной Любви* в обществе людей, обладающих *равным человеческим достоинством в согласии с Богодержавием*, но разными, подчас многими, профессиями. При согласии с этой точкой зрения, концептуально недопустимо приносить возможности свободного развития большинства (что требует гарантированного удовлетворения из поколения в поколение определённого спектра физиологических потребностей организма и обустроенности общественной жизни) *в жертву идолу закона стоимости*, тем более в случае, если закон стоимости сформировался в конфликте управлений целостностью народного хозяйства со стороны разного рода “элитарных” групп.

Ни о какой “свободной” макроэкономике не может быть и речи. Нами ставится и решается задача:

- 1) о защите в сфере производства *общесуперсистемными средствами управления* потребительских прав большинства трудящегося населения от деградационно-паразитических вожделений и притязаний “элитарного” меньшинства;
- 2) о подавлении автосинхронизации деградационных процессов в обществе;

3) а также *особенно* — задача о защите новых поколений, входящих в жизнь и которым ещё предстоит родиться, от деградиционных процессов и разнузданного потребительства из сиюминутного эгоизма ныне взрослых активных поколений.

При таком подходе, с точки зрения общей теории управления, спектр производства по демографически обусловленным потребностям рассматривается в качестве выходного сигнала *целостной* многоотраслевой производственно-потребительской системы (народного хозяйства в целом), а спектр продукции, обусловленный деградиционно-паразитическими потребностями, рассматривается в качестве помехи: наваждений извне и собственных шумов системы, подавляющих и искажающих полезный сигнал, что может привести общество (целостную систему) к самоликвидации.

Никакое управление невозможно, если полезный сигнал неотличим от помехи, вследствие чего управление не может отстроиться от помехи или подавить её системными средствами.

Поскольку народное хозяйство является одной из суперсистем во взаимной вложенности множества суперсистем человечества, то необходимо согласование безструктурного управления со структурным. Это означает, что составляющие векторов $r_{зст}$ и $r_{зстП}$ ¹, соотносимые в задаче ЛП-Р:

$$(E - A^T) P = r_{зст} \leq r$$

с вектором ограничений r , должны корректироваться в процессе управления целостностью народного хозяйства *средствами налогово-дотационной политики*, исходя из наблюдаемых на производственном цикле изменений реального прейскуранта P , который может быть представлен в виде $P = P_B + P_M$, и достигнутого спектра производства F_K , соотносимого с демографически обусловленными потребностями; т.е. исходя из анализа межотраслевых балансов разного рода. Здесь и далее P_M — вектор изменений реального прейскуранта относительно базового.

В такой постановке задачи управления целостной многоотраслевой производственно-потребительской системой, вектор r выступает по отношению к векторам $r_{зст}$, $r_{зстП}$ в качестве *вектора*

¹ Вектор $r_{зстП}$ получен как решение задачи «ЛП-П, ЛП-Р». Второй мнемонический индекс «П» указывает на избрание полученного решения в качестве планового перспективного баланса.

управляющего воздействия, иными словами, в качестве вектора управления статистикой рентабельности во всех отраслях. Это означает, что в концепции демографически обусловленного управления производством и распределением в народном хозяйстве не может быть раз и навсегда установленных ставок налогообложения и дотирования. Хозяйственное законодательство и налогово-дотационное уложение¹ в его составе, в этом случае обретают смысл описаний алгоритмов управления на разных уровнях в иерархии производственно-потребительской суперсистемы, *исключающих* взаимно антагонистичные толкования; в том числе и алгоритмов определения ставок налогообложения и дотирования, исходя из реальных прейскуранта $P = P_B + P_M$ и спектра производства F_K , соотносимых с демографически обусловленными потребностями. Исполнительная власть — центральная и местная — для этого должна иметь полномочия на изменение ставок налогов и дотаций в обоснованных расчётами балансов пределах, с целью поддержания планового спектра производства при изменяющихся свободных ценах, не принадлежащих установленной базе прейскуранта.

Поскольку управление основано на мере (через “ять”), то метрологически безграмотные юристы, а также и не владеющие математическим аппаратом, необходимым для описания процессов обмена в макроэкономических системах, и те, кому не дано Различение в понятиях и терминах общей теории управления, не понимающие её связей с жизнью, бесполезны при построении законодательства такого функционального назначения (как и процедуры постатейного голосования при его утверждении). Такое законодательство о хозяйственной деятельности по своему существу может быть только юридически признанным сводом комментариев и пояснений к разного рода интерпретациям математических моделей и алгоритмов сбора и обработки информации, на которых основывается моделирование в процессе выработки общественно целесообразных управленческих решений в макро- и микроэкономических управленческих задачах.

Интерпретации же — по их существу — соотносят концепцию управления, обусловленную объективной нравственностью, с категориями объективной математики и метрологии, понимаемых как науки о мере и измерениях (через “ять”).

¹ Ныне называемое «Налоговый кодекс».

И в этой системе алгоритмов в форме нравственно обусловленных юридических норм; государственных и корпоративных стандартов; юридически признаваемого прикладного программного обеспечения, реализованного в технических средствах, — исходным пунктом является интерпретация математических описаний межотраслевых балансов (реальных, гипотетических, прогнозных и планируемых), соответствующая каждому из иерархических уровней управления суперсистемой народного хозяйства как целостностью.

На иерархически высшем уровне рассмотрения народного хозяйства как целостности — в условиях соблюдения энергетического стандарта обеспеченности средств платежа и ограничении демографической обусловленностью максимального объёма номинальных денежных выплат населению — сумма по перечню отраслей $\sum R_i$, $i = 1, \dots, n$ компонент вектора R в задаче ЛП-РВ:

$$[X_{KB\ i}] (E - A^T) P_B = R_{ЗСТ} \leq R,$$

также ограничена энергетическим стандартом и социальной инерцией пропорций расходов, проходящих через фонды реконструкции и развития производства и через фонды оплаты преискурантного и внепреискурантного (т.е. бесплатного) потребления конечной продукции в составе спектра F_K в семьях:

$$\sum R_i \leq R_{MAX}.$$

Задача ЛП-РВ имеет определённую связь с уравнением равновесных цен (3). Для уравнения равновесных цен характерно выполнение равенства:

Общая стоимость продукции конечного потребления равна общей сумме «добавленной стоимости».

Или в принятой нами терминологии:

Общая стоимость продукции конечного потребления равна совокупным расходам формирования закона стоимости.

Математически это свойство уравнения равновесных цен (3) записывается так:

$$\sum X_{K\ i} r_{ЗСТ\ i} = \sum R_{ЗСТ\ i} = \sum P_i F_i, \quad i=1, \dots, n.$$

Как показывает приведённое соотношение для стоимости спектра продукции конечного потребления $\sum R_{3CTi} = \sum P_i F_i$, ограничения, налагаемые (исходя из энергетического стандарта обеспеченности средств платежа) непосредственно на совокупные расходы формирования закона стоимости $\sum R_{3CTi}$, через систему хозяйственных связей и технологий, описываемую уравнением (1), опосредованно налагаются на стоимость произведённого спектра конечной продукции $\sum P_i F_i$. С учётом ограниченности колебаний цен при соблюдении энергетического стандарта обеспеченности средств платежа это — опосредованные энергетически обусловленные ограничения на выпуск продукции конечного потребления. Аналогично, ограничения на компоненты вектора R_{3CT} системой хозяйственных связей опосредованно налагаются на компоненты вектора F .

Отметим также, что структура задачи ЛП-РВ содержит в левой части равенства

$$[X_{KB\ i}](E - A^T) P_B = [X_{KB\ i}]r_{3CT}$$

информацию о продуктообмене и энергообмене (главным образом техногенной энергией) в процессе производства спектра X_{KB} в блоке 18 РСП (рис. 2); правая же часть этого равенства содержит информацию о суперсистемном управлении, выраженную через компоненты и составляющие вектора R_{3CT} , соответствующие функционально обусловленным расходам.

Кроме того правая часть приведённого равенства содержит информацию и об использовании биоэнергии персонала (через составляющие вектора R_{3CT} , соответствующие зарплате и т.п.), вовлечённого в обслуживание производства.

То есть левая часть неравенства задачи ЛП-РВ:

$$[X_{KB\ i}](E - A^T) P_B = R_{3CT} \leq R$$

— (вектор R_{3CT} , что стоит слева от знака « \leq ») описывает иерархию управления процессами, описываемыми *левой частью равенства*, включённого в состав ограничений задачи ЛП.

И таким образом, компоненты вектора r из задач ЛП-П и ЛП-Р определяются соотношением:

$$r = (R_1/X_{KB1}, \dots, R_i/X_{KBi}, \dots, R_n/X_{KBn}),$$

где компоненты и составляющие вектора R поддаются бухгалтерскому учёту — в прошлом; и плановому предопределению, *исходящему из энергетического стандарта*, — в будущем; а компоненты вектора X_{KB} — также определены выбором интерпретации задачи линейного программирования:

- $X_{KB} := X_K$ — реальный спектр валовых мощностей;
- $X_{KB} := X_{KB}$ — предельно возможный;
- $X_{KB} := X_{KP} < X_{KB}$ — плановый, не превосходящий X_{KB} в силу принципа ненапряжённого планирования.

В основе управления средствами кредитно-финансовой системы плановым демографически обусловленным производством лежит то *объективное* обстоятельство, что спектр демографически обусловленных потребностей изменяется *медленно* по отношению к организационно-технологически возможному изменению спектра производства; а спектр производства, в свою очередь, медленно изменяется по сравнению с возможными изменениями финансовой политики — спектра (финансового) управляющего воздействия.

Это соответствует общему принципу:

- *объект потенциально управляем, если спектр его реакций на управление лежит в более высокочастотном диапазоне, чем спектр причин, вызывающих потребность в управлении;*
- *система управления объектом потенциально работоспособна, если спектр её реакций на изменение его вектора состояния лежит в более высокочастотном диапазоне, чем спектр изменений вектора состояния.*

По отношению к рассматриваемой нами задаче, следование этому общему принципу предполагает необходимость выделения в векторе $R_{зст}$ **в указанном смысле** высокочастотных и низкочастотных — “инерционных” по отношению к реакциям объекта и возможному управлению — составляющих.

Для этого необходимо проанализировать структуру функционально обусловленных разходов в отраслях. В условиях устойчивого функционирования многоотраслевой производственно-потребительской системы функционально обусловленные разходы предприятий упорядочены по их значимости для поддержания устойчивости текущего режима деятельности и развития каждого предприятия в его обозримом будущем. Эта упорядоченность (также как и упорядоченность прейскуранта потребительского рынка) выявляется математико-статистическими методами при колебаниях конъюнктуры специализированных рынков, с которыми связана

отрасль в качестве покупателя и продавца. Эта упорядоченность и придаёт макроэкономическую управленческую значимость всей системе функционально обусловленных расходов.

При устойчивом функционировании многоотраслевой экономики последовательность приоритетов *функционально обусловленных расходов*, производимых её долгоживущими предприятиями, во всех отраслях такова:

Разход № 1: Фонд оплаты продукции поставщиков, потребляемой в процессе собственного производства.

Разход № 2: Фонд заработной платы персонала¹.

Разход № 3: Фонд развития и реконструкции производства.

Разход № 4: Финансирование совместных (с другими предприятиями) программ деятельности.

Разход № 5: Разного рода благотворительность.

Разход № 6: Свободные, не распределённые средства (отчисления для накопления).

Разход № 7: Кредитный и страховой баланс (сальдо²), включая и выплаты дивидендов по акциям.

Разход № 8: Баланс налогов и дотаций (сальдо).

Разходы № 4 и № 5 одних предприятий в целостности макроэкономической системы могут входить в сальдо налогов и дотаций других предприятий, как их разход № 8.

Разходы № 7 и № 8 для каждого предприятия соответствуют взаимодействию его с *иерархически высшим, по отношению к каждой из фирм*, управлением макроэкономикой в целом. Благодаря нефинансовым средствам воздействия, которыми обладает государственность, расходы № 7 и № 8 довлеют над остальными группами расходов.

¹ То, что в экономике России месяцами не платят зарплату, а взаимные неплатежи растут снежным комом, есть реальное выражение умышленных действий по её уничтожению (1998 г.).

² Сальдо — это разность суммы всех доходов денег и суммы всех расходов.

Однако, вне зависимости от этого довления надо всем расходов № 7 и № 8 макроэкономика общества может устойчиво удовлетворять его потребности, если государственность признаёт в своих действиях упорядоченность функционально обусловленных расходов, отвечающую целям иерархически более низкого уровня в системе общественного управления, поддерживая тем самым долговременные стратегии существования большинства предприятий в отраслях. И в целях обеспечения управляемости макроэкономики как целостности, *План счетов бухгалтерского учёта* в государстве должен быть в соответствии с этой иерархической упорядоченностью функционально обусловленных расходов, отражая их структуру.

На макроэкономическом уровне разсмотрения: расход № 7 в нормальных условиях хозяйственной деятельности — средство преодоления предприятиями пиковых инвестиционных или иных потребностей в финансировании; в извращённых условиях расход № 7 — удавка, принуждающая либо к определённой деятельности, либо к бездеятельности; расход № 8 — это налоговое бремя по содержанию государственности и финансированию ею разного рода программ общественной и региональной значимости + отчисления на формирование фонда дотаций и субсидий, распределением которых можно поддерживать желательные пропорции производственных мощностей отраслей, вне зависимости от того обеспечивают ли реальные цены рынка рентабельность производства либо же нет (конечно, если государственный аппарат понимает, как это возможно делать).

Упорядоченность функционально обусловленных расходов по приоритетам их значимости позволяет ввести понятие о *функционально обусловленных уровнях расходов*¹ (далее для их обозначения применяется аббревиатура ФУР² с индексом, соответствующим номеру уровня) на рынке сферы производства (18 РСП на схеме рис. 2), которые упорядочены в той же последовательности. Каждый из уровней определяется соотношением: *«предыдущий функционально обусловленный уровень»*

¹ Термины «функционально обусловленные расходы» и «функционально обусловленные УРОВНИ расходов» указывают на различные финансовые характеристики экономических объектов, вследствие чего в настоящем контексте их следует различать, вопреки их внешней похожести.

² В последующих работах ВП СССР — ФОУР. (Сноска 2011 г.).

разходов» + «очередной функционально обусловленный разход в последовательности убывания их приоритетов значимости».

При разбиении вектора $r_{ЗСТ}$ на составляющие, соответствующие функционально обусловленным разходам, может быть приведена в соответствие с порядком следования их приоритетов. В этом случае единая упорядоченность описаний для всей макроэкономической системы, соответствующая выявленной в ней упорядоченности приоритетов функционально обусловленных разходов, позволяет переходить от сопоставления финансовых характеристик к сопоставлению натуральных показателей производства и распределения как различных предприятий в одной отрасли, так и различных отраслей между собой; исходя из желательных показателей натурального учёта, возможно решение обратной задачи определения необходимых уровней функционально обусловленных разходов. В основе этого лежит взаимообусловленность разного рода частных (внутриотраслевых и т.п.) статистик, описывающих многоотраслевую производственно-потребительскую систему.

Если не раскачивать кредитно-финансовую систему (либо её фрагменты, обслуживающие каждую из специфических сфер — производства и потребления) шокowymi импульсными или высокочастотными изменениями энергетического стандарта обеспеченности средств платежа, игрищами на паразитических спекулятивных рынках “ценных” бумаг и валюты, то порядок следования функционально обусловленных разходов неизменен и каждый из них обладает своей “эластичностью” и *частотными характеристиками* их собственного изменения при медленном изменении отраслевого порога рентабельности производства под воздействием изменения цен или финансовой политики государства и банковской системы.

Если на растянутую бельевую резинку повесить прищепки, удалённость которых *от начала резинки* в некотором масштабе изображает среднестатистические значения каждого из функционально обусловленных *уровней* разходов для некоторой отрасли, то при улучшении условий сбыта продукции, коему соответствует рост производства, резинка с прищепками будет растягиваться; при ухудшении условий сбыта резинка будет сжиматься вслед за сокращением деловой активности в отрасли. Для полного соответствия необходимо, чтобы эластичность резинки между разными прищепками была различной, поскольку вследствие разной приоритетности функционально различных разходов, разного рода законодательных и иных ограничений пропорции изменения

величины каждого из них различны и при сокращении, и при росте деловой активности в отрасли. Всё народное хозяйство можно изобразить, как множество таких “резинок” с “прищепками”. Тем более это всё можно отобразить средствами компьютерной графики с гораздо большим изяществом, обеспечивающим лучшую доходчивость информации.

Но для безусловной сопоставимости макроэкономических ситуаций необходим пересчёт всех финансовых показателей к общему энергетическому стандарту обеспеченности средств платежа.

Столь большое внимание уделено структуре расходов по той причине, что ***реальное производство во многоотраслевой производственной системе при определённом преискуранте рынка сферы производства (18 РСР) финансово выражается в расходах и подчинено спектру (структуре) функционально обусловленных расходов предприятий.*** Доходы — только средство обеспечения прошлых и будущих расходов в процессе производства.

Поэтому, если интерес представляет устойчивое производство, обеспечивающее людей в обществе всем необходимым для жизни в *преемственности поколений*, то структура доходов предприятий отраслей обладает значимостью только как источник покрытия необходимых в производственной деятельности расходов. Если же интерес представляет собственное беззаботное потребление, то всё (за исключением собственных доходов вне зависимости от их источника и общественных и биосферных последствий их получения) интереса не представляет.

Соответственно каждому из этих двух видов нравственности и этики в обществе существуют и два взгляда на микро- и макроэкономику, два класса их выражающих экономических теорий, которые во многом исключают друг друга.

Между уровнями функционально обусловленных расходов в отраслях, производством и потреблением в их натуральном учёте существуют статистически выявляемые связи, как в статике, так и в динамике макроэкономической системы. Управление саморегуляцией может быть основано на выявлении и дополнительном построении, усилении или ослаблении такого рода статистических взаимосвязей: «функционально обусловленные расходы — эффект в натуральном учёте» и им обратных. В этом случае задача линейного программирования ЛП-П или функционально ей аналогичные иные модели могут быть обоснованы, исходя из статистики функционально обусловленных расходов отраслей, учитываемых в балансе.

Иными словами, интерпретация задач линейного программирования по отношению ко многоотраслевым производственно-потребительским системам должна соответствовать рассмотренным только что функционально обусловленным уровням расходов в отраслях ($\text{ФУР}_1, \dots, \text{ФУР}_8$) и с нею должны быть согласованы принципы формирования общесуперсистемного *фонда управляющего сигнала (ФУС)*:

Разделение функционально обусловленных расходов по отношению к диапазону частот управляемых процессов на низкочастотные и высокочастотные позволяет:

- низкочастотные составляющие приближённо вычитать из каждого ФУР, их содержащего, при необходимости выявить в структуре межотраслевого баланса взаимосвязи «спектр полезного сигнала — спектр управляющего воздействия», что в данной задаче выражается в зависимости «изменение спектра F_K вследствие изменения вектора $R_{ЗСТ} < R$ ».
- высокочастотные составляющие осмысленно использовать в качестве средств управления по отношению к иерархически более низким экономическим объектам и вложенным структурам, в том числе выражая всё это в законодательстве о финансовой и хозяйственной деятельности.

Для того чтобы понять связь задачи ЛП-РВ с системой уровней функционально обусловленных расходов, необходимо привести в соответствие с ними структуру правой части уравнений рентабельности в форме:

$$P = A^T P + r_{ЗСТ} \quad \text{либо}$$

$$[X_{КБii}]P = [X_{КБii}]A^T P + [X_{КБii}]r_{ЗСТ}$$

Для этого необходимо представить вектор $r_{ЗСТ}$ в качестве суммы составляющих, отвечающих каждому из функционально обусловленных расходов. Прежде всего необходимо выделить уровень расходов формирования закона стоимости при осуществлении избранного плана с некоторым запасом устойчивости, отвечающего принципу ненапряжённого планирования:

$$r_{ЗСТ} = r_{ЗСТП} + r_{СВ},$$

где $r_{ЗСТП}$ — плановое значение долей расходов формирования закона стоимости; $r_{СВ}$ — добавка к плановой доле расходов формирования

закона стоимости, обусловленная принципом ненапряжённого планирования.

В этой добавке r_{CB} и в соответствующем ей валовом показателе R_{CB} выражается плановая недогруженность производственных мощностей, необходимая для обеспечения как свободного развития предприятий, так и создания запаса финансовой устойчивости избранного плана при его осуществлении. Эта величина может быть нормирована исходя из анализа реальных межотраслевых балансов и ожидаемого прироста энергopotенциала макроэкономической системы. В настоящей работе этот вопрос опущен, как второстепенный по отношению к рассматриваемой тематике.

После этого вектор $r_{ЗСТП}$ может быть представлен в виде составляющих, соответствующих функционально обусловленным расходам:

$$A^T P + r_{ЗСТ} = A^T P + r_{ЗСТП} + r_{CB} = A^T P + r_{ЗПЛТ} + r_{ФРРП} + \\ + r_{СВМПР} + r_{БЛГТВ} + r_{CB} + r_{КРСБ} + r_{НЛГ}$$

Аналогичная запись может быть получена и для валовых показателей:

$$[X_{КБij}] A^T P + R_{ЗСТ} = [X_{КБij}] A^T P + R_{ЗСТП} + R_{CB} = \\ = [X_{КБij}] A^T P + R_{ЗПЛТ} + R_{ФРРП} + R_{СВМПР} + R_{БЛГТВ} + \\ + R_{CB} + R_{КРСБ} + R_{НЛГ} \leq R \quad (4)$$

Здесь мнемонические индексы соответствуют: ЗПЛТ — заработной плате, ФРРП — фонду развития и реконструкции производства, СВМПР — совместным с другими предприятиями программам, БЛГТВ — разного рода благотворительности, СВ — свободным неразпределённым средствам и запасу устойчивости плана, КРСБ — кредитно-страховому балансу, НЛГ — балансу налогов, дотаций и субсидий.

Прерывая суммирование в структуре (4) на каждом из очередных слагаемых мы получаем и соответствующий уровень функционально обусловленных расходов от $ФУР_1$ до $ФУР_8$.

Таким образом, на уровне управления многоотраслевой производственно-потребительской системой как целостностью мы

имеем ограничения, вытекающие из необходимости обеспечения энергетического стандарта обеспеченности средств платежа:

$$\sum R_i \leq R_{MAX}, i = 1, \dots, n,$$

определяющие предельную мощность спектра управляющего воздействия на систему производства. Но собственно средствами управления являются $R_{КРСБ}$ и $R_{НЛГ}$, спектр которых при его распределении по отраслям должен вызвать желательные планируемые изменения в спектрах производства X_K и F_K . Для получения спектра управляющего финансового воздействия нам необходимо вычесть уровни функционально обусловленных расходов, относящиеся к низкочастотным диапазонам характеристик объекта управления.

Нормально низкочастотными в социально ориентированной экономике, предназначенной удовлетворять потребности подавляющего большинства населения — составляющими в составе вектора $R_{ЭСТ}$ являются зарплата в отраслях, далее обозначаемая $R_{ЗППТ}$ и базовый спектр налогообложения, формирующий фонд расходов, идущий на поддержание деятельности государственного аппарата и жизни пенсионеров. Низкочастотность этой группы расходов формирования закона стоимости обусловлена тем, что концепция демографически обусловленного планирования не предполагает финансово-экономического геноцида, и если есть люди, то при любых структурных изменениях системы производства им необходимо выплатить средства к существованию. Вопрос об их переквалификации — это другой вопрос, относящийся к управлению самой структурной перестройкой и развитием отраслей. При сделанных оговорках, в задаче ЛП-РВ можно вычесть *низкочастотное* слагаемое $R_{НЧ}$. После этого задачу ЛП-РВ можно записать в виде:

$$\begin{cases} [X_{КБ и}] (E - A^T) P_B - R_{НЧ} = R_{УПР} \leq R - R_{НЧ} \\ R_{УПР} \geq R_{MIN} \\ \text{Найти } \text{Max}(Y), Y = P_B^T F_K \end{cases} \quad (\text{ЛП-3}).$$

Здесь $R_{УПР}$ — спектр высокочастотного (в ранее определённом смысле) управляющего (индекс «УПР») финансового сигнала в отношении целостности многоотраслевой производственно-потребительской системы народного хозяйства; $(R - R_{НЧ})$ — условие ограниченности мощности спектра $R_{УПР}$ энергетическим потенциалом

общества (через ранее ограниченный вектор R) и собственными инерционными характеристиками системы управления производством (через вектор $R_{HЧ}$).

Условие оптимальности *найти* $Max(Y)$ выражает условие максимума производства конечной продукции, измеряемого в базовых ценах прејскуранта P_B и является взаимно дополнительным условием по отношению к условию прямой задачи ЛП-П *найти* $Min(Z)$ — финансово выраженный минимум затрат мощностей.

В данной модели спектр управляющего воздействия $R_{УПР}$ получается в результате исключения из спектра ограничений R , налагаемых на $R_{ЗСТ}$, расходов, соответствующих разности $\Phi УР_2 - \Phi УР_1$ с включениями некоторой доли $R_{НЛГ}$. Практически же, в зависимости от особенностей построения законодательства о финансовой и хозяйственной деятельности, из спектра ограничений R могут быть исключены и какие-то другие составляющие функционально обусловленных расходов. То есть в записи, включающей в свою структуру функционально обусловленные уровни расходов, ограничения задачи запишутся в виде:

$$X_{KB}(E - A^T) P_B - (\Phi УР_2 - \Phi УР_1) = R_{УПР} \leq R - (\Phi УР_2 - \Phi УР_1),$$

поскольку $R_{HЧ} \cong (\Phi УР_2 - \Phi УР_1)$. Это даёт основание в записи задачи ЛП-3 вектору $R_{УПР}$ придать индекс «2» ($R_{УПР2}$), соотносящий спектр управляющего сигнала с базовым для него функционально обусловленным уровнем расходов ($\Phi УР_2$) и переписать задачу в более общем виде:

$$\begin{cases} R_{УПР m} \leq R - (\Phi УР_m - \Phi УР_1) \\ \Sigma R_i \leq k \times \mathcal{E}П, i = 1, \dots, n \\ R_{УПР m} \geq R_{min} \\ \text{Найти } Max(Y), Y = F_K^T P_B \end{cases} \quad (\text{ЛП-4}),$$

где m — индекс-указатель функционально обусловленных уровней расходов от 2-го до 7-го¹, относительно которого измеряется *мощность* (т.е. компоненты) в спектре финансового управляющего сигнала $R_{УПР m}$. Условие:

¹ $\Phi УР_8$ получается из $\Phi УР_7$ добавлением к нему управляющего сигнала $R_{УПР7}$.

$$\sum R_i \leq R_{MAX} = k \times \text{ЭП}, i = 1, \dots, n$$

представляет собой ограничение, выражающее энергетический стандарт обеспеченности средств платежа.

Эта задача ЛП-4 по своему макроэкономическому существу является сопряжённой с задачей ЛП-П, т.е. — дополняющей её. Она не совпадает формально математически с двойственной к задаче ЛП-П задачей ЛП-Р, хотя и получена на её основе.

В паре задач ЛП-П и ЛП-4 все параметры поддаются объективному измерению сторонним непредвзятым наблюдателем в натуральном виде, и как следствие, всё поддается бухгалтерскому учёту, что снимает вопрос об использовании метода экспромтных экспертных оценок при постановке задачи ЛП-П. Требуется лишь культура выдачи и сбора информации, закладываемой в математические модели, для чего необходимо построение и освоение в управлении системы соответствующих государственных стандартов, доведённых до стандартизации программного продукта, используемого в технических средствах поддержки управления.

Из сказанного следует, что, в частности, необходим алгоритм, который на стадии планирования производственного цикла ΔT народного хозяйства, позволял бы на основе достоверной информации, отвечающей упомянутой системе государственных стандартов (включающей в себя X_{KB} , A , R_{HQ} , $\sum R_i \leq R_{MAX} = k \times \text{ЭП}$, $i = 1, \dots, n$) сформировать вектор $R_{УПР}$, порождающий в жизни реальный (а не расчётный) спектр производства $F_K \geq F_{K \min}$.

Этот алгоритм должен работать в составе объемлющего алгоритма, формирующего последовательность:

$$F_K(\Delta T_1) \leq F_K(\Delta T_2) \leq \dots \leq F_K(\Delta T_N) \geq F_K(t)_{\text{демографически обусловленный}},$$

которой сопутствует последовательность монотонно убывающих номинальных преysкурантов $P(\Delta T_1) \geq P(\Delta T_2) \geq \dots \geq P(\Delta T_N) \equiv 0$ на продукцию и услуги личного, семейного и общественного внепроизводственного потребления.

Однако, есть ряд обстоятельств, связанных с алгоритмическим обоснованием управления в системах, описываемых большим числом параметров, к какому классу систем относятся и многоотраслевые производственно-потребительские системы. Когда на эти обстоятельства приходится указывать прямо и недвусмысленно, то они признаются “само собой” разумеемися. Но вопреки такого

рода “очевидности”, если о них умалчивают, подразумевая, что они общепонятны, то складывается впечатление будто они не существуют вовсе или неведомы; во всяком случае, они не находят адекватного отражения в работах, посвящённых прикладным аспектам математики в задачах управления многопараметрическими системами и экономикой, в частности.

Так можно написать и издать на нескольких языках книгу, в которой есть глава, названная “Управление в экономике. Линейное программирование и его применение” (пример взят из кн. М.Кубони-ва “Математическая экономика на персональном компьютере”) и ни разу не упомянуть в ней о том, какие цели имеет экономическая политика государства, не указать в ней, что рассматривается в качестве вектора ошибки управления, и как цели управления и ошибки формализованы в математической модели. Такой подход к задачам управления недопустим в технических приложениях теории управления и рассматривается как шарлатанство, но в экономических “науках” — это своего рода *неписаная* норма.

Если с точки зрения современного экономического мышления это вполне нормально, то с точки зрения теории управления — это управление по умолчанию, когда некий вектор целей, вектор ошибки управления, концепция управления их информационно связывающая объективно существуют, но остаются таимыми или неизвестными. По существу это — отсутствие управления, деятельность под давлением обстоятельств, формируемых иерархически высшим по отношению к системе управлением.

Мы уже рассмотрели вопрос о методе “экспертных” оценок, вопрос о векторе целей и векторе ошибки управления. Но есть и другие вопросы, существо которых необходимо понимать при применении математического аппарата к задачам управления. Так приходится сталкиваться с возражением: экономические процессы — нелинейны, поэтому аппарат линейной алгебры, включая линейное программирование, им несообразен¹ (линейность это — прямопропорциональная зависимость: $y = k \times x$, где k — коэффициент пропорциональности, а x — аргумент функции, переменная).

¹ См. например Л.Ларуш “Вы на самом деле хотели бы знать всё об экономике?”, изд. “Шиллеровский институт — Украинский университет в Москве”, 1992 г., пер. с американского издания, Нью-Йорк, 1984 г.

Но дело обстоит таким образом, что в наши дни межотраслевой продуктообмен на определённом интервале времени может быть описан только так, что в современной математике относится к линейной алгебре. Можно, конечно, чисто формально написать $(E - A(t)) X_K(t) = F_K(t)$, указав тем самым, что матрица A и вектора X_K, F_K — суть функции аргумента t , интерпретируемого как время. Но этим придётся и ограничиться, поскольку, как только дело дойдёт до практических вычислений, с использованием *арифметики*, то выяснится, что всем теоретическим нелинейностям и непрерывностям абстрактной объективной математики в арифметике соответствуют всем известные с первого класса школы четыре дискретные операции с дискретными *конкретными* числами: сложение, вычитание, умножение, деление.

То есть все математические абстракции объективной теоретической математики — *по отношению к прикладной математике, как и было сказано ранее*, — средства более или менее плотной упаковки четырёх действий арифметики над конкретными числами, причём конечными и конечной разрядности (с ограниченным числом знаков до и после десятичной запятой/точки).

И если реальность такова, что аппарат линейной алгебры в такого рода задачах — единственный арифметически работоспособный аппарат (если не считать методов прямого вещания готовых решений пророками и оракулами), который способен обрабатывать *первичную микро- и макроэкономическую информацию*, то вопрос не в неадекватности абстрактного аппарата реальным экономическим процессам в жизни общества; а в том, *как пользоваться работоспособным математическим аппаратом так, чтобы ошибка, порождаемая различием жизни и математических абстракций, в конце концов низводимых до безошибочной арифметики, не приводила к тому, что в реальной жизни воспринимается как неприемлемый ущерб*.

Ещё в более строгой управленческой постановке вопрос звучит так: Как пользоваться аппаратом, чтобы ошибка, *порождаемая всегда* неадекватностью описаний, присущих культуре нашей цивилизации, уходила бы в запас устойчивости полученного на основе описаний решения при его осуществлении в жизни. Но это — один из ликов более общей проблемы — проблемы описаний.

Проблема описаний

Проблема описаний — это проблема формирования некоего языка и воспитания культуры осмысленного пользования им¹. Дзэн-буддистский учитель древности Дайэ в письме к своему ученику предостерег его:

«Существует две ошибки, которые сейчас распространены среди последователей Дзэна, как любителей, так и профессионалов. Одна состоит в том, что человек думает, что в словах скрыты удивительные вещи. Те, кто придерживается этого мнения, пытаются выучить как можно больше слов и изречений. Вторая представляет собой другую крайность, когда человек забывает, что слова являются пальцем, указующим на луну. Слепо веруя предписаниям сутр, в которых сказано, что слова мешают правильному пониманию истины Дзэна и буддизма, они отвергают всё словесное и просто сидят с закрытыми глазами и кислыми физиономиями, как покойники».

Как видно из цитированного отрывка, проблема не нова. Человек действует на основе его личного восприятия реальности и на основе уразумения описаний реальности другими людьми, пользующимися для описаний общей всем реальности (включая и её составную часть — свой собственный психический мир) теми или иными «языками»², в которых слова, символы, знаки, изображения и т.п. являются “пальцем, указующим на луну”. Горе тому, кто не увидит “луны”, примет “палец” за “луну” либо за отсутствие “луны”, а отсутствие “пальца” отождествит с несуществованием “луны”.

Мироздание, как таковое, существует в Боге данной мере, как триединство «материя-информация³-мера⁴»: это — реальность. У человека при восприятии реальности в душе возникают некие его *личностные образы*, обусловленные как характером объективных образов реальности, так и его состоянием к моменту и в процессе восприятия информации из реальности. Личностные, субъективные

¹ Об этом в материалах КОБ более обстоятельно см. в работе “Язык наш: как объективная данность и как культура речи”. (Сноска 2004 г.).

² Здесь и далее «язык» в « » — в самом общем смысле слова язык, как внутриабсолютное средство передачи информации.

³ Объективные образы.

⁴ Мера — 1) матрица возможных состояний материи — носителя информации-образов — и 2) объективная общевселенская система кодирования информации-образов.

образы, будучи уже принадлежностью внутреннего мира человека, обретают до известной степени самостоятельное бытие в нём. Вероятно упорядоченно и статистически предопределённо, вторичные по отношению к объективным, субъективные образы прорастают в душе человека урожаем понятий, по мере того, как человек, осмысляя реальность, разграничивает в своём внутреннем мире присущие ему субъективные образы.

Понятие (как жизненное явление, свойственное индивидуальной — а не коллективной — психической деятельности человека¹, устойчиво существующее в ней на каком-то интервале времени, по изтечении которого оно может исчезнуть или измениться) — взаимно обусловленное единство «внеязыкового» субъективного образа в психике отдельного человека и «слов» одного из «языков», развитых в культуре общества, объединяющей по «языковому» признаку людей в разнородные множества; именно поэтому «слово» (и слово, в частности) без образа, связываемого с ним, голо, пусто. Возникшее в психике одного человека понятие о чём-либо (жизненном явлении и ли² вымысле) может распространяться в обществе, т.е. проникать в психику других людей, преимущественно³ через «языковые» средства

¹ Более широкой, чем деятельность умозрительно вычлененного из психики интеллекта.

² Грамматик письменности и устной речи может быть несколько в одном и том же языке: то, что в одной грамматике рассматривается в качестве союза «или» в другой грамматике будет восприниматься в качестве ошибочно слитного написания двух логических связей «и» и «ли». Роль последней перешла в общепринятой грамматике к союзу «или», при этом стёрлось то, что общепринятое «или» в логике это и «и», и «ли» одновременно. Союз «или» в общеупотребительной грамматике это забытое «и ли». На это указывает, в частности то обстоятельство, что в общеупотребительной грамматике «или» и «либо» синонимы, в то время как отличный от смысла «либо» смысл «и ли» в общепринятой грамматике не передаётся одним словом. То есть общеупотребительная грамматика русского языка образца 1918 г. бессмысленная и фонетически пустословная грамматика: она не связана с культурой образного мышления и препятствует во многих случаях точной передаче смысла.

³ Не преобладающий путь распространения понятий в обществе — единообразие психической культуры разных людей, сталкивающихся в жизни с одной и той же проблематикой. Это не унификация личностей в обществе, поскольку жизненный опыт и устремлённость каждого из них не утрачивает своеобразия. Но решения одних и тех же проблем, вырабатываемые ими в сходных обстоятельствах, во многом могут



культуры. В ряде случаев для распространения новых понятий более или менее широкий круг людей создаёт и новый «язык», поскольку в развитых в культуре «языках» нет слов для того, чтобы выразить их миропонимание.

В *процессе*, когда новое понятие обретает осмысленную определённость, система разграничения субъективных образов внутреннего мира человека, не позволяет отождествить субъективный образ, слить, перепутать с другими. Этот процесс протекает “автоматически” бессознательно, но когда он выходит на уровень сознания в *иерархически организованной психике* человека, то человек ищет средства для выражения обретенных определённых границы внутренних своих образов и: либо находит их в одном из существующих «языков»; либо создаёт новые «языки» — средства для выражения своих внутренних образов и тем самым осмысляет и описывает внутреннюю и внешнюю реальность. И на уровне сознания в психике человека возникает понятийная база: «разграниченные субъективные образы внутреннего мира» + «языковые» конструкции, адресно связанные с субъективными образами.

При уразумении чужих описаний — процесс обратный:

1. Соотносясь с языковыми формами имеющегося описания, извлечь из собственной понятийной базы необходимые образы и «языковые» конструкции и достроить недостающие понятия: «Многие вещи нам непонятны не потому, что наши понятия слабы; но потому, что сии вещи не входят в круг наших понятий» (К.Прутков).
2. Сопоставить с понятиями известные (внеязыковые) образы реальности или построить неизвестные ранее её образы, после чего во внутреннем мире возникнет субъективное представление (моделирование на основе внутренних образов) о течении процессов в объективной реальности.

оказаться близкими. И дело не в том, насколько они похожи, а в том, насколько они отвечают обстановке и направленности течения событий: во всём множестве возможных решений проблемы, подмножество наилучших в определённом смысле решений обычно узко. И совершенство психической культуры личности проявляется не в её непохожести на другие, а в способности выйти на максимально близкое к наилучшему решение реальной жизненной проблемы (последнего нет в интеллектуальных теле-шоу типа “Что? Где? Сколько заплатят?” и их жизненных аналогах).

То есть мы имеем дело со своего рода каскадом информационных трансформаторов **«образы общей всем реальности : внутренние образы человека : понятийная база : «языки» разного рода сами по себе, как средства выражения внутренних образов в общении с другими людьми»**.

В массовой статистике жизни общества это — общественная культура мировоззрения, мышления и взаимопонимания. Это — общее достояние всех, кто ею пользуется. И она тем выше, чем меньше искажений при прямом и обратном прохождении цепочки информационных преобразований одним человеком для его личных целей; чем больше уровней «языка», как иерархической системы кодирования информации, используется людьми; и чем меньше при этом переданное одним и принятое другим не утрачивает своих качеств. Это касается как общей всем реальности, так и субъективной реальности внутреннего мира каждого человека.

В настоящее время культура мировоззрения, мышления и взаимопонимания крайне поверхностна и примитивна: подавляющее большинство людей осуществляет обмен пустыми формами разнообразных «языковых» описаний, наполняя воспринятые пустые (безобразные) формы своей образной отсебятиной на основе бессознательных автоматизмов, не задумываясь об образной адресации «слов» ни у себя в душе, ни в душе тех, к кому они обращаются или слушают.

Многие при этом не понимают, что живое слово, исходящее из живых уст, как в прочем и мысль, проскользнувшая в душе, — само материально (энергия); оно — часть объективной общей всем реальности и изменяет течение процессов самим фактом его произнесения или иного оглашения.

При этом вне зависимости от того, задумывается человек или нет, но некоторая конкретная в каждом случае направленность взаимосвязей в системе “«язык», как таковой: понятийная база культуры: реальность” устанавливается на всех этапах объективно — в силу целостности мира, существующего как процесс триединства «материя-информация-мера», в котором общевселенская мера обладает голографическими свойствами. Чувствуя это, Ф.И.Тютчев предостерёг: *«Нам не дано предугадать, как наше слово отзовётся...»*, — по какой причине не следует бездумно или злоумышленно принимать на себя роль старухи Карабос из “Спящей красавицы”, выражаясь как попало, иначе может получиться, как с шоу-мэном В.Листьевым, наболтавшим самому себе смерть.

То есть должно осознанно заботиться об определённости взаимных связей «языковых» конструкций и образов (субъективных и объективных) в процессе миропонимания, реальности как таковой — как по отношению к тому, что принято считать одушевлённым так и по отношению к тому, что принято считать не одушевлённым: мир един и целостен и *не* ладной мыслью, не то что словом, возможно вызвать катастрофу безо всяких мощных, с точки зрения материалиста, средств воздействия: дело только в объективно сложившейся адресации информации *в матрице возможных состояний материи* и уровнях мощности энергопотока, несущего информацию: то что есть пренебрежимо малое воздействие на одном уровне в иерархически построенной системе, рассматриваемом изолированно от других реально связанных с ним уровней в организации системы, может уничтожить систему, *через цепи взаимосвязей разрушив другие уровни в её организации*. Пример тому поражения живых организмов “жёсткими излучениями” разного рода, хотя мощности энергопотоков могут быть ничтожно малы по сравнению, допустим с энергией, остывающего на плите чайника.

И хотя «языковые» средства — поверхностный слой в культуре мышления и взаимопонимания людей, но возможности *языков в самом общем смысле этого слова* различны. И потому в одних случаях одни «языки» как средства информационного обмена и общения людей, предпочтительнее чем другие. Так в средние века в Европе до перехода на позиционную систему счисления (арабские цифры и десятичные дроби) пользовались римскими цифрами или иными системами, основанными на числовой мере, соотносимой со знаками алфавита. Вне позиционной системы счисления большой проблемой была операция деления: возникновение остатка при неделимости нацело и производная проблема соизмерения простых дробей¹. Например: MCMXCV/XVI или XXII/VII. С переходом к позиционной системе счисления проблема исчезла: операция деления двух чисел в ней — это пользование таблицей умножения и выравнивание порядков делителя и делимого (т.е. перенос десятичной точки или запятой вправо или влево). Числа остались прежними, но изменились средства описания: 1995/16 и 22/7

¹ Таблицы для сравнения дробей с разными знаменателями — столь же были необходимы для прикладной математики древности, как таблицы логарифмов в прикладной математике «индустриального общества» до появления ЭВМ.

(вообще-то $22/7$ — более точное приближение иррационального числа π , чем широко известное ныне $3,14159\dots$, употреблялось в расчётах ещё в древнем Египте).

И если семья и школа ещё как-то учат грамматике родного языка и логике языка математики, то как связать этот уровень системы кодирования информации с другими? как выглядит внелингвистическая грамотность на них? — этому сами учатся только те, кто столкнулся с этой проблемой и понял, что она не наваждение и не фантазия, что пустые или неопределённой адресации “слова” разного рода *«языков»*, как минимум никчёмны, но чаще — опасны.

Развитие культуры это — и развитие средств описания внешнего и внутреннего по отношению к человеку мира. И от описаний, будь то словесные или математические формулировки законов естествознания или обществоведения, нельзя требовать полного тождества с превосходящей их по сложности реальностью во всей её полноте и целостности, хотя бы по причине ограниченности человека *во времени и пространстве, как в измерениях в Богом данной мере.* Несмотря на это, человек, пользующийся теми или иными *«языками»* при описании реальности и прочтении описаний, сделанных другими людьми, обязан видеть ошибку описания и отдавать себе отчёт в том, в какого рода деятельности эта ошибка порождает запас её устойчивости, повышая уровень безопасности его деятельности, а в каких случаях ошибка описаний изчерпывает запас устойчивости его безопасной деятельности, которая должна протекать в ладу с Мирозданием и Богом.

И вряд ли возможен в условиях нынешней культуры — в силу ограниченности человека и антибиосферного, паразитического характера культуры — абсолютный язык, полностью тождественный реальности.

Поэтому проблема современной цивилизации двуедина:

1. проблема возвращения безопасной культуры *собственного мировоззрения, мышления* каждого из людей, т.е. восприятие знания по мере практической необходимости вне языковых средств. В нашем понимании Новый Завет об этом говорит так: «Дух святой наставит вас на всякую истину». Это — обретение того, что можно назвать первознанием, которое даётся человеку непосредственно Свыше, каждому по его истинной нравственности. Пророку Мухаммаду принадлежат слова: «Раб Божий получает от молитвы то, что он понял».

2. проблема равнозначного (адекватного) обмена мнениями, т.е. распространения “первознания” среди себе подобных людей при помощи «языковых» средств — “пальца, указующего на «луну»”.

И это в совокупности — одна из граней проблемы созидания нравственности каждым из людей в обществе: Бог не меняет того, что происходит с людьми (т.е. внешних обстоятельств), куда люди сами не изменят того, что есть в них; А тем, кто остерегается вызвать гнев Божий, тем Бог даёт Различение, как способность, — так мы понимаем смысл коранических утверждений 13:12, 8:29.

Большинство «языковых» формулировок существуют как замкнутые системы в силу ограниченности возможностей человека, в то время как в реальности всё — взаимно вложенные системы с виртуальной (мгновенно существующей и мгновенно изменяющейся) структурой, находящиеся в материально-информационном обмене между собой и в том числе в обмене между иерархическими уровнями, определяющими порядок взаимной вложенности, согласно матрице возможных состояний и преобразований (в мере).

Об этом часто забывают, описывая нечто как самодостаточную систему, явно или неявно опустив описание её отношений с объемлющими системами, как процессами. Когда это приводит к очевидному ущербу вследствие деятельности на основе тех или иных описаний, то за такого рода ошибками следует другая ошибка: абсолютизация ошибочности прежнего описания.

Любое человеческое описание это — “калька” с Богом данной меры. Если мы входим в меру (через “ять”), то два *любые* числа *приблизительно* равны. То есть это — вопрос Различения: в одних обстоятельствах пользоваться таким *приблизительным равенством* допустимо, а в других — нет. И это касается любого знания, зафиксированного как описания в культуре общества, будь то “второе начало термодинамики” или “балансовый метод” в задачах макроэкономики: *Как пользоваться любыми описаниями и средствами описания — «языками» — так, чтобы ошибка, всегда порождаемая неадекватностью описаний первознанию и реальности, уходила бы в запас устойчивости безопасной деятельности?*

Памятуя о существовании этого вопроса вернёмся к линейной алгебре, как к средству описания макроэкономики.

* * *

Обратимся к рис. 4.



Рис. 4. Нелинейный процесс и его линейные описания.

На нём показано, как некий параметр X изменяется во времени t — кривая I . Математически этот процесс *идеально точно* может моделироваться некой функцией $X = f(t)$ — тоже кривая I . Эта функция нелинейна. Ломаные I , II , III , $IV-I$, $IV-II$ — различные линейные аппроксимации (т.е. описания) нелинейной функции $X = f(t)$ линейной функцией (прямая III) и кусочно-линейными (ломаные II , $IV-I$, $IV-II$) функциями. Каждой из аппроксимаций свойственна некоторая ошибка. Можно предположить, что линейные аппроксимации отражают моделирование в процессе принятия управленческих решений; а кривая I отражает реальный процесс управления, в котором осуществлены управленческие решения, выработанные на основе одного из линейных моделирований реально нелинейного управляемого процесса $X = f(t)$.

При любом значении аргумента t разность между кривой I и линейной аппроксимацией (II , III , $IV-I$, $IV-II$) — ошибка моделирования. Рис. 4 показывает не конкретное соотношение “моделирование — реализация”, а типы возможного взаимного расположения моделирующих аппроксимаций и реализаций процесса. Могут быть задачи, в которых допустимо любое из показанных соотношений “моделирование — реализация”.

Но могут быть задачи, в которых соотношения: « $f(t)$ — аппроксимация III», « $f(t)$ — аппроксимация IV-II» недопустимы, поскольку ошибка моделирования в них изменяет свой знак в процессе реального управления. Таковы все задачи навигации: если ошибка моделирования меняет свой знак непредсказуемым образом, то курс корабля реально может пролегать и через сушу и мелководье; а самолёт врежется в посадочную полосу вместо того, чтобы мягко сесть на неё, если вообще не врежется в гору где-то по дороге.

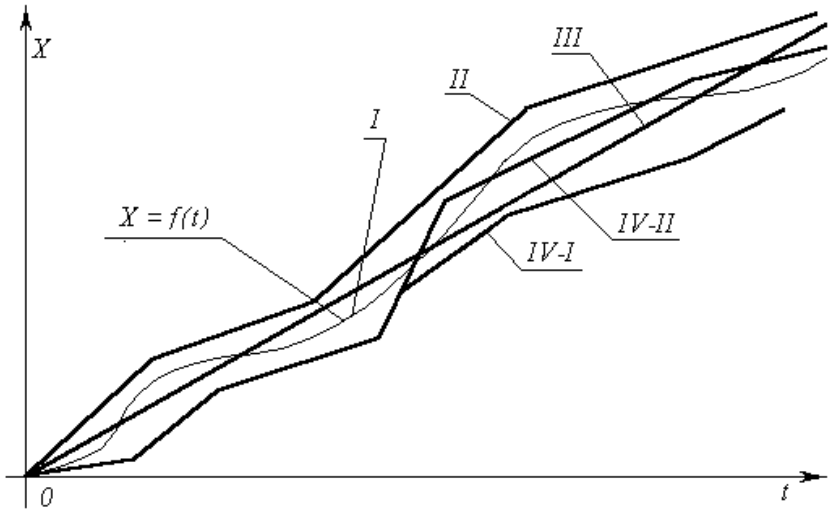
Аппроксимации II, IV-I сохраняют знак ошибки моделирования в процессе управления. В задачах управления макроэкономическими системами, аппроксимация II это — перенапряжённый план, не обеспеченный мощностями и доступными ресурсами; а кривая I — реальное производство, которое не в силах перевалить через “рекордное задание”.

В задачах управления макроэкономическими системами приемлемое соотношение упреждающего моделирования и реального процесса это — взаимное положение аппроксимации IV-I и кривой I. Ошибка моделирования присутствует, но она всегда имеет один и тот же знак, причём моделирующие аппроксимации лежат всегда ниже, чем кривая I, изображающая реальный процесс. Если это процесс производства, то никогда не будет произведено меньше, чем заказано или задано, что и требуется при подъёме производства до общественно необходимого уровня и исключает падение производства ниже допустимого при устойчивом достижении уровня общественно удовлетворительной достаточности.

Кривая IV-II — продолжение одного из отрезков ломаной аппроксимации IV-I. Здесь также ошибка упреждающего моделирования меняет свой знак в процессе реального последующего моделированию управления. И в этом смысле аппроксимации IV-II и III эквивалентны. Но случай IV-II может иметь иную причину: чрезмерно длительный расчётный цикл ΔT народного хозяйства, в течение которого ошибка моделирования *накопилась* и вышла за управленчески допустимые пределы; случай же III соответствует бездумному раз и навсегда настроенному “автопилоту”.

Всем этим разным *стилям* моделирования в реальной жизни будут соответствовать и различные реализации управления, а не один, как показано на рис. 4 для упрощения восприятия.

Общественно приемлемо, если при использовании линейных моделей в задачах управления многоотраслевыми производственно-потребительскими системами принятый стиль моделирования в реальной жизни порождает соотношения «план — реализация» по

типу «I — IV-I» в символах рис. 4; а возникновение ситуаций типа «I — IV-II» — при отсутствии общесуперсистемных факторов, препятствующих переводу системы в режим «I — IV-I» — носит характер достаточно редких эпизодов и затрагивает только некоторые отрасли, а не их управленчески значимое количество, разрушающее устойчивость продуктообмена в целостности производственно-потребительской системы.

Тем не менее есть ещё одно обстоятельство, не отражённое в рис. 4. С того момента, как избрана расчётная длительность ΔT производственного цикла, кусочно-ломаные аппроксимации выражающие прямопропорциональную зависимость, определяют ступенчато дискретный характер задания и контроля вектора состояния системы в процессе управления ею, как это показано на рис. 5.



Рис. 5. Линейные аппроксимации и дискретный характер расчёта и контроля параметров объекта управления.

Можно построить таким образом три основных типа “лестниц”: 1) на началах отрезков ломаных; 2) на концах отрезков; 3) на серединах. На рис. 5 показаны только 1-й и 2-й типы. Любой из трёх типов “лестниц” аппроксимирует один и тот же процесс (кривая I), построен на основе одной и той же кусочно-ломаной аппроксимации

(кривая I), и потому они эквивалентны, хотя и недопустимо в одном и том же алгоритме расчётов и/либо управления не различать их и смешивать. Теперь обратимся к рис. 6.

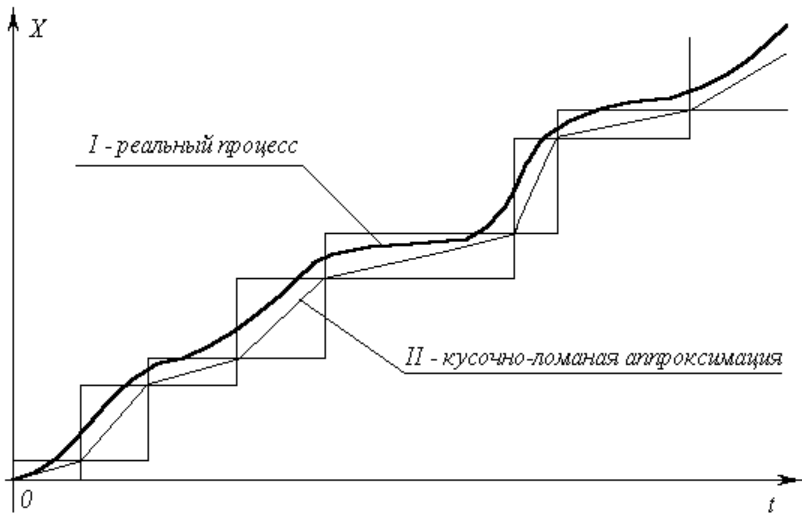

Рис. 6. УПРАВЛЕНЧЕСКИ НОРМАЛЬНЫЕ ПЕРЕХОДНЫЕ РЕЖИМЫ С ВЫХОДОМ НА УДОВЛЕТВОРЕНИЕ ДЕМОГРАФИЧЕСКИ ОБУСЛОВЛЕННОГО УРОВНЯ ПОТРЕБНОСТЕЙ.

На нём кривая I — прогноз демографически обусловленных потребностей в продукции отрасли i . Также показаны кусочно-ломаная линейная модель-аппроксимация («План А» — «П-А») и реальное производство под управлением на основе плана «Производство А»; кроме того — кусочно-ломаная линейная модель-аппроксимация («План Б» — «П-Б») и реальное производство под управлением на основе плана «Производство Б». I' , I'' — коррекции прогноза и обусловленная коррекцией прогноза I'' коррекция плана «А» в процессе его осуществления — A'' .

Ясно, что ошибка в прогнозе I , впоследствии которой возникает коррекция прогноза I' предпочтительнее, чем ошибка в прогнозе I'' , впоследствии которой возникает коррекция плана A'' , поскольку коррекция I' в общем-то не вызывает необходимости коррекции планов, в отличие от коррекции прогноза I'' , вызванной ошибкой прогноза I .

Так же ясно с точки зрения потребителя план «А» лучше, чем план «Б», поскольку раньше выводит производство X_{Ki} на уровень демографической достаточности. Выход системы производства на уровень демографически обусловленной достаточности проявляется как сбыт по бросовым ценам (если не нулевым) при поддержании некоторого уровня товарных запасов продукта « i » при пополнении запасов за счёт текущего производства, кривая которого колеблется относительно прогнозной кривой с управленчески незначительной амплитудой и частотой, не вызывающими общественно ощутимого дискомфорта¹.

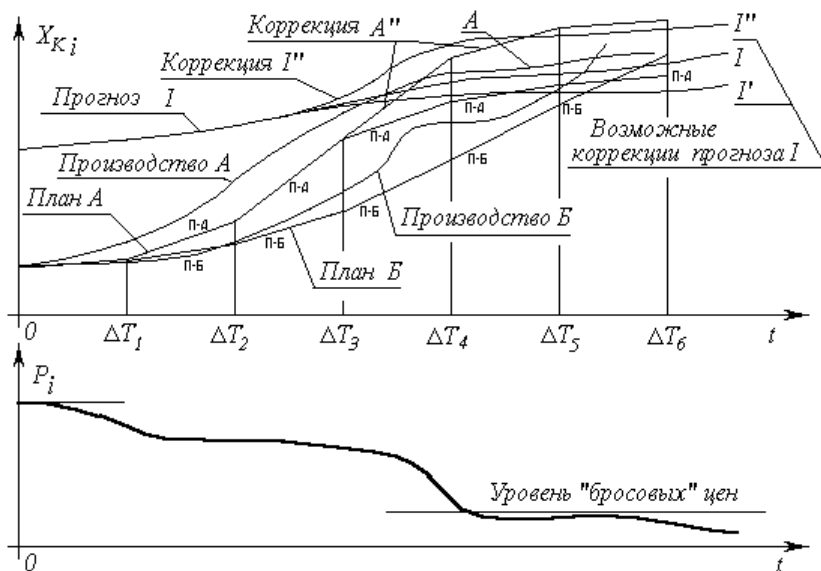
Рис. 6 показывает управленчески нормальное соотношение прогноза, плана (концепции управления) и реализующегося процесса управления (производства).

Но реально таких рисунков должно быть n — по числу отраслей. И каждый такой рисунок — проекция на ось « x_i » n -мерной прокладки (штурманский термин) экономического курса, т.е. плана и n -мерной траектории реального движения объекта управления, следующего проложенным курсом с некоторой ошибкой в n -мерном пространстве параметров, которыми описывается процесс.

В ином видении это — задача попадания в n -мерном пространстве в движущуюся медленно маневрирующую цель самонаводящимся (или управляемым) снарядом. Специалисты военно-промышленного комплекса (ВПК) с начала 1950-х гг. для случая трёхмерного пространства неоднократно заказывали её решения математикам для нужд противовоздушной, противоракетной, противолодочной обороны и иных задач вывода средств поражения на движущуюся цель в кратчайшее время и, при необходимости, последующее её устойчивое ближнее сопровождение с вероятностью predetermined успехом (т.е. заранее известной вероятностью поражения цели, определяющей качество управления средствами поражения). Это говорит о том, что математический аппарат и

¹ По отношению к жилищному строительству это выглядит так: если нет завершённого строительством жилища, то можно, не испытывая особого дискомфорта, подождать месяц — два, «перекантовавшись» у друзей или родственников; но если возможности вселиться в свой дом ждать приходится годы и десятилетия после того, как несколько поколений не видели на своём веку всёразрушающих войн и континентального масштаба стихийных бедствий, то это — паразитизм правящего режима и его хозяев на народе.

работоспособные алгоритмы где-то лежат в уже готовом виде и нуждаются лишь в модификации их для пространства контрольных параметров размерности « n », а также в метрологически состоятельной макро- и микроэкономической интерпретации входящих в алгоритмы параметров и переменных.

При адаптации алгоритмов к решению задач оптимизации макроэкономики, необходимо учесть, что общество порождает одно обстоятельство, которое не довлеет, по крайней мере, над большинством военных приложений математики в задачах поражения движущейся цели. Военным всё равно, поразит ракета самолёт при заходе на цель с её носовой, хвостовой, нижней или верхней полусферы. Но обществу не всё равно, выйдет ли народное хозяйство на демографически обусловленный уровень производства хлеба и жилья, или же сначала в изобилии будут производиться зубочистки, а правящая “элита” будет раз в год менять лимузины, но хлеба вдоволь хватит только каждому десятому, а семьи будут разрушаться из-за того, что негде жить, поскольку эти виды производства будут отложены на “потом”.

Формально математически это означает, что если в n -мерном пространстве есть две точки, а объект необходимо перевести из одной из них в другую, то даже если существует некоторое множество равновозможных траекторий и время перевода объекта по любой из них — одно и то же, то эти траектории всё же управленчески не эквивалентны. Трёхмерный случай, иллюстрирующий эту неэквивалентность, показан на рис. 7.

На рис. 7 « $0x_1x_2x_3$ » — пространство параметров, каждый из которых является мерой одной из трёх частных ошибок управления в составе трёхмерного вектора ошибки управления. То есть идеальному режиму управления соответствует начало координат. Радиус-вектор, идущий сплошной линией из начала координат, — вектор ошибки управления в момент времени $t = 0$. Траектории, определяемые последовательностью положений: $t = 0$, $t = t_1$, $t = t_2$, $t = t_3$ и $t = 0$, $t = t_1$, $t = t_2$, $t = t_3 = t_3$ — ведут из одной и той же точки в одно и то же начало координат и переход по любой из них длится одинаковое время t_3 . Выбор переходного режима (траектории) субъективно произволен, но первая траектория — оптимальна при упорядоченности вектора целей управления (x_1, x_2, x_3) , вторая — оптимальна при упорядоченности (x_3, x_2, x_1) . В реальном процессе упорядоченность параметров в векторе целей, *воистину* принятая в управление, выражается в порядке исчезновения частных ошибок

управления (обнуления компонент вектора ошибки), вне зависимости от деклараций о благих намерениях управленцев.



Рис. 7. Зависимость оптимальной траектории перевода объекта от упорядоченности одного и того же набора контрольных параметров в векторе целей управления

Предположим, что на рис. 7: x_1 — мера недостачи возможностей в получении образования подрастающим поколением; x_2 — мера недостачи в питании, одежде, жилье, инфраструктурах; x_3 — мера дефицита в роскоши и продукции деградационно-паразитического спектра потребностей. В силу действия неформализуемых взаимно исключаяющих обусловленностей параметров x_1 и x_3 при упорядоченности (x_3, x_2, x_1) , система вряд ли пройдет по соответствующей такой упорядоченности траектории далее половины пути. Скорее всего, вследствие действия не формализованных в модели факторов, она уклонится в иной ошибочный режим, показанный пунктирным радиус-вектором, идущим из начала координат, который возможно не будет устойчивым балансировочным режимом. Именно на этот путь ступили “демократизаторы” и хотят вести по нему народ.

Тому, кто себе в лоб забил алкогольно-никотиновый кол, лично непотребно образование, новое знание, поскольку оно — в тягость наркотически угнетённому. А его потомство, вследствие вероятно предопределённых генетических нарушений, как в биомассе организма, так и в изкалеченной и подавленной психике,

возможно не сможет освоить и те знания и культурные навыки, что были достоянием предков. Это приведёт к падению культуры производства и уронит спектры производства и потребления.

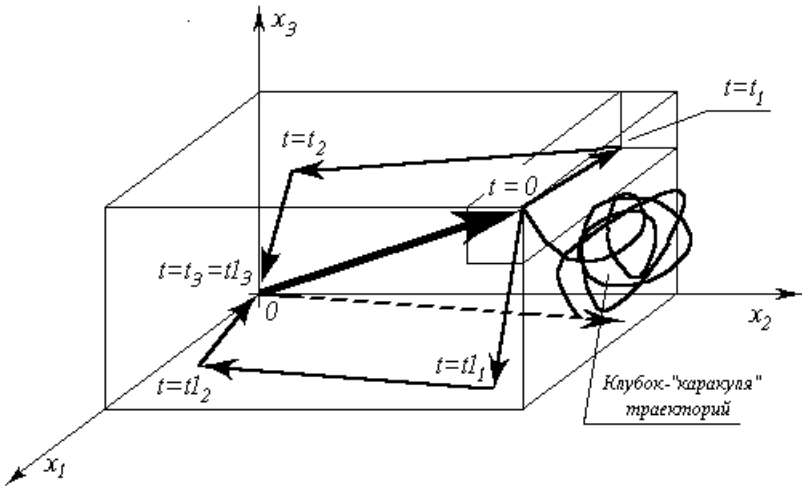
“Саморегуляция” рынка без разделения демографически обусловленного и деградационно-паразитического спектров будет выглядеть на рис. 7 по этим информационным причинно-следственным обусловленностям как хаотичное мельтешение *ненулевого* радиус-вектора в пространстве параметров, относительно какого-то среднестатистического *положения, управляемого внесистемными* факторами. “Саморегуляция” такого рода показана на рис. 7 как клубковидная “каракуля”.

Оптимизация каждого из множества производственных циклов ΔT вне объёмлющей задачи оптимизации по минимуму времени переходного процесса изчерпания недостаточности демографически обусловленного спектра потребления — изначально методологически несостоятельная задача, поскольку это — “оптимальный” шаг *неизвестно куда*. Но и оптимизация переходного макроэкономического процесса — лишь частная задача в процессе перехода к жизни общества в ладу с объёмлющей его биосферой.

Теперь рассмотрим *метод динамического программирования*, поскольку хотя и было показано, что алгоритмы решения задачи об оптимальном наведении средств поражения на цель в нынешней цивилизации не могут не существовать, тем не менее необходимо содержательно обсудить ещё некоторые “само собой” разумеющиеся очевидности, касающиеся оптимального выбора траекторий многопараметрических переходных процессов.

Формализованный выбор оптимальной в некотором смысле траектории в n -мерном пространстве возможен, в частности на основе использования аппарата “динамического программирования”. Термин “динамическое программирование”, также как и термин “линейное программирование”, — прижившийся в Русском языке подстрочник, мало что говорящий о существовании самого метода.

Аппарат динамического программирования позволяет решать задачи многопараметрической оптимизации в тех случаях, когда в силу разного рода объективно-математических причин (дискретность ограничений, нелинейности, нарушение свойства выпуклости и т.п.) аппарат линейного программирования неработоспособен. Вполне понятно, что он тоже не изучался и не изучается в большинстве вузовских курсов СССР и России на специальностях, в которых владение им придаёт квалификации специалистов КАЧЕСТВЕННО более высокий уровень.

*Метод динамического программирования
как алгоритмическое выражение
достаточно общей теории управления*

В изложении существа метода динамического программирования мы опираемся на книгу “Курс теории автоматического управления” (автор Палю де Ла Барьер: французское издание 1966 г., русское издание — “Машиностроение”, 1973 г.), хотя и не повторяем его изложения. Отдельные положения взяты из курса “Исследование операций” Ю.П.Зайченко (Киев, “Вища школа”, 1979 г.).

Метод динамического программирования работоспособен, если формальная интерпретация реальной задачи позволяет выполнить следующие условия:

1. Разсматриваемая задача может быть представлена как N -шаговый процесс, описываемый соотношением:

$X_{n+1} = f(X_n, U_n, n)$, где n — номер одного из множества возможных состояний системы, в которое она переходит по завершении n -ного шага; X_n — вектор состояния системы, принадлежащий упомянутому n -ному множеству; U_n — управление, выработанное на шаге n (шаговое управление), переводящее систему из возможного её состояния в n -ном множестве в одно из состояний $(n + 1)$ -го множества. Чтобы это представить наглядно, следует обратиться к рис. 4, о котором речь пойдёт далее.

2. Структура задачи не должна изменяться при изменении расчётного количества шагов N .

3. Размерность пространства параметров, которыми описывается состояние системы, не должна изменяться в зависимости от количества шагов N .

4. Выбор управления на любом из шагов не должен отрицать выбора управления на предыдущих шагах. Иными словами, оптимальный выбор управления в любом из возможных состояний должен определяться параметрами рассматриваемого состояния, а не параметрами процесса, в ходе которого система пришла в рассматриваемое состояние.

Чисто формально, если одному состоянию соответствуют разные предыстории его возникновения, влияющие на последующий выбор оптимального управления, то метод позволяет включить описания предысторий в вектор состояния, что ведёт к увеличению размерности вектора состояния системы. После этой операции то, что до неё описывалось как одно состояние, становится множеством

состояний, отличающихся одно от других компонентами вектора состояния, описывающими предъисторию процесса.

5. Критерий оптимального выбора последовательности шаговых управлений U_n и соответствующей траектории в пространстве формальных параметров имеет вид:

$$V = V_0(X_0, U_0) + V_1(X_1, U_1) + \dots + V_{N-1}(X_{N-1}, U_{N-1}) + V_N(X_N).$$

Критерий V принято называть *полным выигрышем*, а входящие в него слагаемые — *шаговыми выигрышами*. В задаче требуется найти *последовательность шаговых управлений* U_n и траекторию, которым соответствует максимальный из возможных *полных выигрышей*. По своему существу полный “выигрыш” V — мера качества управления *процессом в целом*. Шаговые выигрыши, хотя и входят в меру качества управления процессом в целом, но *в общем случае* не являются мерами качества управления на соответствующих им шагах, поскольку метод предназначен для оптимизации управления процессом в целом, а *эффективные шаговые управления* с большим шаговым выигрышем, но лежащие вне *оптимальной траектории*, интереса не представляют. Структура метода не запрещает при необходимости на каждом шаге употреблять критерий определения шагового выигрыша V_n , отличный от критериев, принятых на других шагах.

С индексом n — указателем-определителем множеств возможных векторов состояния — в реальных задачах может быть связан некий изменяющийся параметр, например: *время, пройденный путь, уровень мощности, мера разходования некоего ресурса* и т.п. То есть метод применим не только для оптимизации управления процессами, длющимися во времени, но и к задачам оптимизации многовариантного одномоментного или нечувствительного ко *времени* решения, если такого рода “бездвременные”, “непроцессные” задачи допускают их многошаговую интерпретацию.

Теперь обратимся к рис. 8 — рис. 10, повторяющим взаимно связанные рис. 40, 41, 42 из курса теории автоматического управления П. де Ла Барьера.

На рис. 8 показаны начальное состояние системы — «0» и множества её возможных последующих состояний — «1», «2», «3», а также возможные переходы из каждого возможного состояния в другие возможные состояния. Всё это вместе похоже на карту настольной детской игры, по которой перемещаются фишки:

каждому переходу-шагу соответствует свой шаговый выигрыш, а в завершающем процесс третьем множестве — каждому из состояний системы придана его оценка, помещённая в прямоугольнике. Принципиальное отличие от игры в том, что гадание о выборе пути, употребляемое в детской игре, на основе бросания костей или вращения волчка и т.п., в реальном управлении недопустимо, поскольку это — передача целесообразного управления тем силам, которые способны управлять выпадением костей, вращением волчка и т.п., т.е. тем, для кого избранный в игре «генератор случайностей» — достаточно (по отношению к их целям) управляемое устройство.



Рис. 8. К СУЩЕСТВУ МЕТОДА ДИНАМИЧЕСКОГО ПРОГРАММИРОВАНИЯ.
МАТРИЦА ВОЗМОЖНОСТЕЙ.

Если выбирать оптимальное управление на первом шаге, то необходимо предвидеть все его последствия на последующих шагах. Поэтому описание алгоритма метода динамического программирования часто начинают с описания выбора управления на последнем шаге, ведущем в одно из завершающих процесс состояний. При этом ссылаются на «педагогическую практику», которая свидетельствует, что аргументация при описании алгоритма от завершающего состояния к начальному состоянию легче

возпринимается, поскольку опирается на как бы уже сложившиеся к началу рассматриваемого шага условия, в то время как возможные завершения процесса также определены.

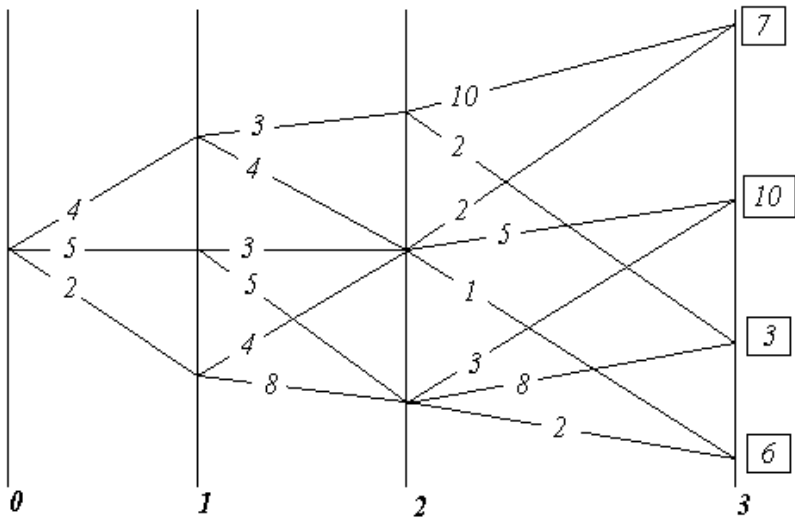

Рис. 9. К СУЩЕСТВУ МЕТОДА ДИНАМИЧЕСКОГО ПРОГРАММИРОВАНИЯ. АНАЛИЗ ПЕРЕХОДОВ.

«оценка завершающего состояния». Во множестве «2» из полученных для каждого из состояний, в нём возможных полных выигрышей, определяется и запоминается максимальный полный выигрыш и соответствующий ему переход (фрагмент траектории). Максимальный полный выигрыш для каждого из состояний во множестве «2» взят в прямоугольную рамку, а соответствующий ему переход отмечен стрелкой. Таких оптимальных переходов из одного состояния в другие, которым соответствует одно и то же значение полного выигрыша, в принципе может оказаться и несколько. В этом случае все они в методе неразличимы и эквивалентны один другому в смысле построенного критерия оптимальности выбора траектории в пространстве параметров, которыми описывается система.

После этого множество «2», предшествовавшее завершающему процессу множеству «3», можно рассматривать в качестве завершающего, поскольку известны оценки каждого из его возможных состояний (максимальные полные выигрыши) и дальнейшая оптимизация последовательности шаговых управлений и выбор

В соответствии с этим далее на рис. 9 анализируются возможные переходы в завершающее множество состояний «3» из каждого возможного состояния в ему предшествующем множестве состояний «2», будто бы весь предшествующий путь уже пройден и осталось последним выбором оптимального шагового управления завершить весь процесс. При этом для каждого из состояний во множестве «2» определяются **все полные выигрыши** как сумма = «оценка перехода» +

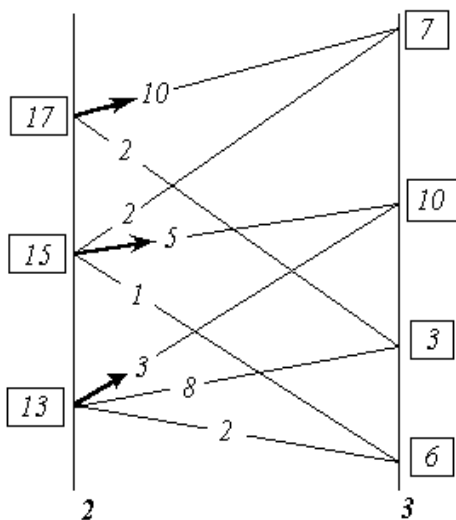
оптимальной траектории могут быть проведены только на ещё не рассмотренных множествах, предшествующих множеству «2» в оптимизируемом процессе (т.е. на множествах «0» и «1»).

Таким образом, процедура, иллюстрируемая рис. 9, работоспособна на каждом алгоритмическом шаге метода при переходах из n -го в $(n - 1)$ -е множество, начиная с завершающего N -ного множества до начального состояния системы.

В результате последовательного попарного перебора множеств, при прохождении всего их набора, определяется оптимальная последовательность преемственных шаговых управлений, максимально возможный полный выигрыш и соответствующая им траектория. На рис. 10 утолщённой линией показана оптимальная траектория для рассматривавшегося примера.



Рис. 10. К СУЩЕСТВУ МЕТОДА ДИНАМИЧЕСКОГО ПРОГРАММИРОВАНИЯ. ОПТИМАЛЬНАЯ ТРАЕКТОРИЯ.

В рассмотренном примере критерий оптимальности — сумма шаговых выигрышей. Но критерий оптимальности может быть построен и как произведение *обязательно неотрицательных* сомножителей.

Поскольку результат (сумма или произведение) не изменяется при изменении порядка операций со слагаемыми или сомножителями, то алгоритм работоспособен и при переборе множеств возможных

состояний в порядке, обратном рассмотренному: т.е. от исходного к завершающему множеству возможных состояний.

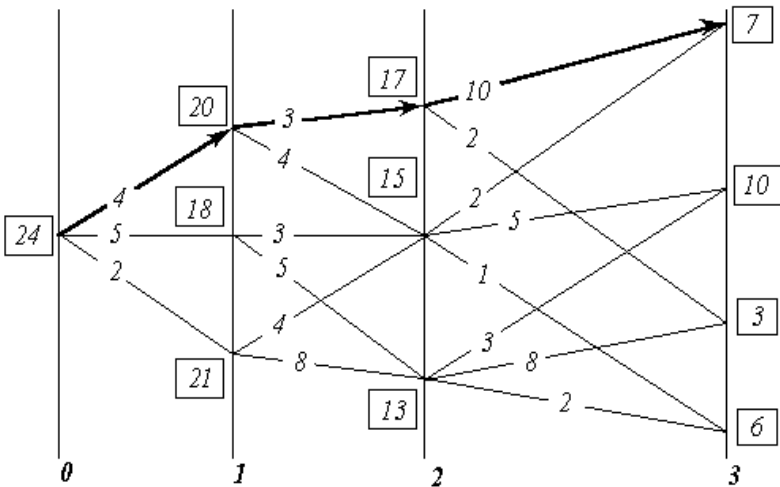
Если множества возможных состояний упорядочены в хронологической последовательности, то это означает, что расчётная схема может быть построена как из реального настоящего в прогнозируемое *определённое* будущее, так и из прогнозируемого *определённого* будущего в реальное настоящее. Это обстоятельство говорит о двух неформальных соотношениях реальной жизни, лежащих вне алгоритма:

1. Метод динамического программирования формально алгоритмически нечувствителен к характеру причинно-следственных обусловленностей (в частности, он не различает причин и следствий). По этой причине каждая конкретная интерпретация метода в прикладных задачах должна строиться с неформальным учётом реальных обусловленностей следствий причинами.
2. Если прогнозика в согласии с иерархически высшим объемлющим управлением, а частное вложенное в объемлющее управление осуществляется квалифицировано, в силу чего процесс частного управления протекает в ладу с иерархически высшим объемлющим управлением, то *НЕ СУЩЕСТВУЕТ УПРАВЛЕНЧЕСКИ ЗНАЧИМОЙ РАЗНИЦЫ МЕЖДУ РЕАЛЬНЫМ НАСТОЯЩИМ И ИЗБРАННЫМ БУДУЩИМ.*

Процесс целостен, по какой причине ещё не свершившееся, но уже нравственно избранное и объективно не запрещённое Свыше будущее, в свершившемся настоящем защищает тех, кто его творит на всех уровнях: начиная от защиты психики от наваждений до защиты от целенаправленной “физической” агрессии. То есть, если матрица возможных состояний (она же матрица возможных переходов) избрана в ладу с иерархически высшим объемлющим управлением, то она сама — защита и оружие, средство управления, на которое замкнуты все шесть приоритетов средств обобщённого оружия и управления.

Объективное существование *матриц возможных состояний и переходов* проявляется в том, что в слепоте можно “забрести” в некие матрицы перехода и прочувствовать на себе их объективные свойства. Последнее оценивается субъективно, в зависимости от отношения к этим свойствам, как полоса редкостного везения либо как нудное “возвращение на круги своя” или полоса жестокого невезения.

Но для пользования методом динамического программирования и сопутствующими его освоению неформализованными в алгоритме

жизненными проявлениями матриц перехода, необходимо СОБЛЮДЕНИЕ ГЛАВНОГО из условий:

В задачах оптимизации процессов управления метод динамического программирования <реального будущего: — по умолчанию> работоспособен только, если определён вектор целей управления, т.е. должно быть избрано завершающее процесс определённое состояние.

В реальности это завершающее определённое состояние должно быть заведомо устойчивым и приемлемым процессом, охватывающим и несущим оптимизируемый методом частный процесс. Но выбор и определение определённых характеристик процесса, в который должна войти управляемая система по завершении алгоритма метода лежит вне этого метода — в области “мистики” или в области методов, развитых в нематематических по своему существу науках и ремёслах.

«Каково бы ни было состояние системы перед очередным шагом, надо выбирать управление на этом шаге так, чтобы выигрыш на данном шаге плюс оптимальный выигрыш на всех последующих шагах был максимальным», — Е.С.Вентцель, “Исследование операций. Задачи, принципы, методология.” (М., “Наука”, 1988 г., стр. 109).

Неспособность определить вектор целей управления (достижением которого должен завершиться оптимизируемый в методе процесс) и (или) неспособность выявить исходное состояние объекта управления не позволяет последовать этой рекомендации, что *объективно закрывает* возможности к использованию метода динамического программирования, поскольку начало и конец процесса должны быть определены в пространстве параметров, на которых построена математическая (или иная) модель метода, которая должна быть метрологически состоятельной, что является основой её соотнесения с реальностью. Причём определённость *завершения* оптимизируемого процесса имеет управленчески большее значение, чем ошибки и некоторые неопределённости в идентификации (выявлении) начального состояния объекта управления.

Это тем более справедливо для последовательных многовариантных шаговых переходов, если матрица возможных состояний вписывается в поговорку *«Все дороги ведут в “Рим”», а которые не ведут в “Рим”, — ведут в небытие.* Для такого рода

процессов, если избрана *устойчивая во времени* цель и к ней ведут множество траекторий, то при устойчивом пошаговом управлении “разстояние” между оптимальными траекториями, идущими к одной и той же цели из различных исходных состояний, от шага к шагу сокращается, вплоть до полного совпадения оптимальных траекторий, начиная с некоторого шага. Это утверждение тем более справедливо, чем более определёнno положение завершающего процесс вектора целей в пространстве параметров. По аналогии с математикой это можно назвать асимптотическим множеством траекторий: асимптотичность множества траекторий выражается в том, что «все дороги ведут в “Рим”...».

И в более общем случае, рекомендации Нового Завета и Корана утверждают возможность обретения благодати, милости Вседержителя вне зависимости от начального состояния (греховности человека) в тот момент, когда он очнулся и увидел свои дела такими, каковы они есть.

Другое замечание относится уже к практике — к вхождению в матрицу перехода. Если начальное состояние системы определено с погрешностью, большей чем допустимая для вхождения в матрицу перехода из реального начального состояния в избранное конечное, то управление на основе самого по себе безошибочного алгоритма метода динамического программирования приведёт к совсем иным результатам, а не расчётному оптимальному состоянию системы. Грубо говоря, не следует принимать за выход из помещения на высоком этаже открытое в нём окно.

То есть метод динамического программирования, необходимостью как определённости в выборе конечного состояния-процесса, так и выявления истинного начального состояния, *сам собой* защищён от применения его для наукообразной имитации оптимизации управления при отсутствии такового. Это отличает метод динамического программирования, в частности от аппарата линейного программирования¹, в который можно сгрузить экспромтные оценки “экспертами” весовых коэффициентов в критериях оптимизации $Min (Z)$ либо $Max (Z)$.

* * *

Эта *сама собой* защищённость от недобросовестного использования косвенно отражена и в литературе современной

¹ О линейном программировании см. специальную литературу.

экономической науки: поскольку она не определилась с тем, что является вектором целей управления по отношению к экономике государства, то не встречаются и публикации об использовании аппарата динамического программирования для оптимизации управления макроэкономическими системами регионов и государств в целом на исторически длительных интервалах времени.

Примерами тому уже упоминавшаяся книга “Математическая экономика на персональном компьютере” под ред. М.Кубонива, в которой глава об управлении в экономике содержит исключительно макроэкономические интерпретации аппарата линейного программирования (прямо так и названа “Управление в экономике. Линейное программирование и его применение”), но ничего не говорит о векторе целей управления и средствах управления; в ранее цитированном учебнике Ю.П.Зайченко описание метода динамического программирования также построено на задачах иного характера.

Однако при мотивации отказа от макроэкономических интерпретаций метода динамического программирования авторы обычно ссылаются на так называемое в вычислительной математике «проклятие размерности», которое выражается в том, что рост размерности пространства параметров задачи N вызывает рост объёма вычислений, пропорциональный N^k , где показатель степени $k > 1$. Такой нелинейный сверхпропорциональный рост объёма вычислений действительно делает многие вычислительные работоспособные процедуры никчёмными в решении практических задач как из-за больших затрат машинного времени компьютеров, так и из-за накопления ошибок в приближённых вычислениях. Но это «проклятие размерности» относится не только к методу динамического программирования, но и к другим методам, которые, однако, встречаются и в их макроэкономических интерпретациях.

* * *

ВАЖНО ОБРАТИТЬ ВНИМАНИЕ И ПОНЯТЬ: Если в математике видеть науку об объективной общевселенской мере (через “ять”), а в её понятийном, терминологическом аппарате и символике видеть одно из предоставленных людям средств описания объективных частных процессов, выделяемых ими из некоторых объёмлющих процессов, то *всякое описание метода динамического программирования есть краткое изложение всей ранее изложенной*

достаточно общей теории управления, включая и её мистико-религиозные аспекты; но — на языке математики.

Чтобы пояснить это, обратимся к рис. 11, памятуя о сделанном ранее замечании об определённости начального состояния с достаточной для вхождения в матрицы перехода точностью.



Рис. 11. ДИНАМИЧЕСКОЕ ПРОГРАММИРОВАНИЕ,
РАЗЛИЧИЕ И ДОСТАТОЧНО ОБЩАЯ ТЕОРИЯ УПРАВЛЕНИЯ

На нём показаны два объекта управления «А» и «Б» в начальном состоянии; три объективно возможных завершающих состояния (множество «5»); множества («1» — «4») промежуточных возможных состояний; и пути объективно возможных переходов из каждого состояния в иные.

Рис. 11 можно уподобить некоторому фрагменту общевселенской меры развития (многовариантного предопределения бытия) — одной из составляющих в триединстве «материя-информация-мера».

Если принять такое уподобление рис. 11, то объективно возможен переход из любого начального состояния «0:1» или «0:2» в любое из завершающих состояний «5:1», «5:2», «5:3». Но эта объективная возможность может быть ограничена субъективными качествами управленцев, намеревающихся перевести объекты «А» и «Б» из начального состояния в одно из завершающих состояний.

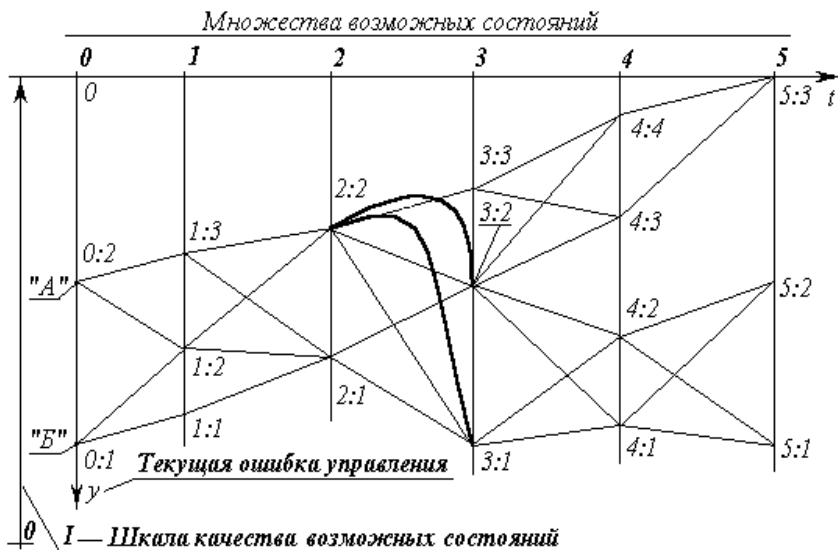
Если дано Свыше Различение, то управленец «А» (или «Б») снимет с объективной меры “кальку”, на которой будет виден хотя бы один из множества возможных путей перевода объекта из начального состояния во множество завершающих. Если Различение не дано, утрачено или отвергнуто в погоне за вожделениями, или бездумной верой в какую-либо традицию, но не Богу по совести, то на “кальке” будут отсутствовать какие-то пути и состояния, но могут “появиться” объективно невозможные пути и состояния, объективно не существующие в истинной Богом данной мере — предопределении бытия. Кроме того, по субъективному произволу управленца выбирается и желанное определённое завершающее состояние из их множества. Соответственно следование отсебятине или ошибка в выборе предпочтительного завершающего состояния может завершиться катастрофой с необратимыми последствиями.

Но матрица возможных состояний, показанная на рис. 11, *вероятно предопределяет* только частный процесс в некой взаимной вложенности процессов. По этой причине каждое из начальных состояний «0:1», «0:2» может принадлежать либо одному и тому же, либо различным объемлющим процессам, в управленческом смысле иерархически высшим по отношению к рассматриваемому; то же касается и каждого из завершающих состояний «5:1», «5:2», «5:3» в паре «*изходное — завершающее*» состояния. Каждый из объемлющих процессов обладает их собственными характеристиками и направленностью течения событий в нём.

Может оказаться, что цель «5:1» очень привлекательна, если смотреть на неё из множества начальных неудовлетворительных состояний. Но не исключено, что объемлющий процесс, к которому завершающее состояние «5:1» принадлежит, как промежуточное состояние, в силу взаимной вложенности процессов, на одном из последующих шагов завершается полной и необратимой катастрофой. Например, цель «5:1» — не опоздать на “Титаник”, выходящий в свой первый рейс, ... ставший трагическим и последним. Чтобы не выбирать такую цель из множества объективно возможных, необходимо быть в ладу с иерархически *наивысшим* объемлющим управлением, которое удержит частное ладное с ним управление от выбора такой цели, принадлежащей к обречённому на исчезновение процессу.

Но если рис. 11 — “калька” с объективной меры, то может статься, что какое-то завершающее состояние, являющееся вектором целей — отсебятина, выражающая желание “сесть на два поезда сразу”.

Иными словами, разные компоненты вектора целей принадлежат к двум или более взаимно исключаящим друг друга иерархически высшим объемлющим процессам протекающим одновременно.

Это один из случаев неопределённости и дефективности вектора целей, делающий метод динамического программирования неработоспособным, а реальный процесс “управления” неустойчивым, поскольку одна и та же “лодка” не может пристать и к правому, и к левому берегу одновременно, даже если привлекательные красоты на обоих берегах реки, при взгляде издали — из-за поворота реки — совмещаются, создавая видимость подходящего для пикника весьма уютного места. Чтобы не выбрать такого вектора целей, также необходимо, чтобы Свыше было дано Различение правого и левого “берегов” потока бытия.

То есть алгоритму динамического программирования, даже если его можно запустить, сопутствует ещё одно внешнее обстоятельство, которое тоже очевидно, “само собой” разумеется, но в большинстве случаев игнорируется: *завершающее частный оптимизируемый процесс состояние должно принадлежать объемлющему процессу, обладающему заведомо приемлемыми собственными характеристиками течения событий в нём.*

После избрания цели, принадлежащей во взаимной вложенности к *объемлющему процессу* с приемлемыми характеристиками устойчивости и направленностью течения событий в нём, необходимо увидеть пути перехода и выбрать оптимальную последовательность преемственных шагов, ведущую в избранное завершающее частный процесс состояние; т.е. необходимо избрать концепцию управления.

Концепция управления в объективной мере, обладает собственными характеристиками, которые совместно с субъективными характеристиками субъекта-управленца, порождают вероятностную предопределённость осуществления им концепции управления. Значение вероятностной предопределённости успешного завершения процесса — объективная иерархически высшая мера, оценка замкнутой системы «объект + управленец + концепция», в отличие от вероятности — объективной меры системы «объект + объективно существующая концепция управления».

Поэтому, чем ниже вероятность перевода объекта в желательное завершающее состояние, тем выше должна быть квалификация управленца, повышающая значение вероятностной

предопределённости успешного завершения процесса управления.

Соответственно сказанному, для администратора признание им некой концепции управления может выражаться в его уходе с должности по собственной инициативе, произтекающей из осознания им своей неспособности к осуществлению признанной им концепции управления; а неприятие концепции может выражаться, как заявление о её принятии и последующие искренние ревностные, *но неквалифицированные* усилия по её осуществлению. Они приведут к тому, что концепция будет дискредитирована, поскольку квалифицированные управленцы, способные к её осуществлению, не будут допущены до управления по личной ревности, жажде славы, зарплаты или ещё чего-то со стороны благонамеренного самонадеянного неквалифицированного недочеловека.

Вследствие неожиданности *вероятности (математической)* и *вероятностной предопределённости* очень хорошая концепция может быть загублена плохими исполнителями её: на двухколёсном велосипеде ездить лучше, чем на трёхколёсном, но не все умеют; но некоторые ещё будут доказывать, что на двухколёсном и ездить нельзя, поскольку он падает и сам по себе, а не то что с сидящим на нём человеком, тем более на ходу, — если они ранее не видели, как ездят на двухколёсном; а третьи, не умея и не желая учиться ездить самим, из ревности не отдадут велосипед тем, кто умеет.

Поэтому после принятия концепции к исполнению необходимо придерживаться концептуальной самодисциплины самому и взращивать концептуальную самодисциплину в окружающем обществе. То есть необходимо поддерживать достаточно высокое качество управления на каждом шаге всеми средствами, чтобы не оказаться к началу следующего шага в положении, из которого в соответствии с избранной концепцией управления перевод объекта в избранное завершающее состояние невозможен. Этот случай — уклонение с избранного пути «2:2» → «3:3» показан: дуга «2:2» → «3:1» — необратимый срыв управления, после которого невозможен переход в состояние «5:3»; дуга «2:2» → «3:2» — обратимый срыв управления, в том смысле что требуется корректирование концепции, исходя из состояния «3:2», рассматриваемого в качестве начального.

Если на рис. 11 объективной иерархически высшей мере качества состояний, в которых могут находиться объекты субъектов-управленцев «А» и «Б», соответствует шкала качества возможных состояний «I», то для их блага целесообразен переход из множества

состояний «0» в состояние «5:3». Но выбор ими направленности шкалы оценки качества состояний нравственно обусловлен и субъективен: либо как показано на рис. 11 «I», либо в противоположном «I» направлении.

Если на рис. 11 возможные состояния сгруппированы во множества «1», «2», «3», «4», «5» по признаку синхронности, то в координатных осях $0t$, при шкале качества состояний «I» расстояние от оси $0t$ до любой из траекторий — текущая ошибка управления при движении по этой траектории. Площадь между осью $0t$ и траекторией — интеграл по времени от текущей ошибки. Он может быть использован как критерий-минимум оптимальности процесса управления в целом, т.е. в качестве полного выигрыша, являющегося в методе динамического программирования мерой качества, но не *возможных состояний*, не *шагов-переходов* из одного состояния в другое, а всей траектории перехода. Но в общем случае метода шаговые выигрыши могут быть построены и иначе.

Если принят критерий оптимальности типа минимум¹ значения *интеграла по времени от текущей ошибки управления* (на рис. 11 это — площадь между осью $0t$ и траекторией перехода), то для субъекта «А» оптимальная траектория — «0:2» → «1:3» → «2:2» → «3:3» → «4:4» → «5:3»; а для субъекта «Б» оптимальная траектория — «0:1» → «1:2» → «2:2» → «3:3» → «4:4» → «5:3».

Срывы управления «1:2» → «2:1» → «3:1»; «2:2» → «3:1»; «2:2» → «3:2» → «4:1»; «3:2» → «4:2» — полная необратимая катастрофа управления по концепции, объективно возможной, но не осуществлённой по причине низкого качества текущего управления в процессе перевода объекта в избранное конечное состояние «5:3». Все остальные срывы управления обратимы в том смысле, что требуют коррекции концепции и управления по мере их выявления.

То есть метод динамического программирования в схеме управления «предиктор-корректор» работоспособен, а сама схема развёртывается, как его практическая реализация.

Возможны интерпретации метода, когда в вектор контрольных параметров (он является подмножеством вектора состояния) не

¹ Хотя в каноническом виде метода присутствует критерий-максимум, но использование критерия-минимум также возможно, поскольку в практике переход к канонической форме задачи достигается умножением на минус единицу соответствующих значений и выражений.

входят какие-то характеристики объекта, которые тем не менее, включены в критерий выбора оптимальной траектории. Например, если в состоянии «0:2» различные субъекты не различимы по их исходным энергоресурсам, а критерий выбора оптимальной траектории чувствителен к энергозатратам на переходах, то такому критерию может соответствовать в качестве оптимальной траектория «0:2» → «1:2» → «2:1» → «3:2» → «4:3» → «5:3» или какая-то иная, но не траектория «0:2» → «1:3» → «2:2» → «3:3» → «4:4» → «5:3», на которой достигается минимум интеграла от текущей ошибки управления.

Это означает, что управленец, в распоряжении которого достаточный энергопотенциал, может избрать траекторию «0:2» → «1:3» → «2:2» → «3:3» → «4:4» → «5:3»; но если управленец с недостаточным для такого перехода энергопотенциалом не видит траектории «0:2» → «1:2» → «2:1» → «3:2» → «4:3» → «5:3», для прохождения которой его энергопотенциал достаточен, то состояние «0:2» для него субъективно тупиковое, безвыходное, хотя объективно таковым не является. Это говорит о первенстве Различения, даваемого Свыше непосредственно каждому, перед всеми прочими способностями, навыками и знаниями.

Кроме того, этот пример показывает, что на одной и той же “кальке” с матрицы возможных состояний, соотносимой с полной реальности, можно построить набор критериев оптимальности, каждый из частных критериев в котором употребляется в зависимости от конкретных обстоятельств осуществления управления. И каждой компоненте этого набора соответствует и своя оптимальная траектория. Компоненты этого набора критериев, так же как и компоненты в векторе целей, могут быть упорядочены по предпочтительности вариантов оптимальных траекторий. Но в отличие от вектора целей, когда при идеальном управлении реализуются все без исключения входящие в него цели, несмотря на иерархическую упорядоченность критериев оптимальности, один объект может переходить из состояния в состояние только по единственной траектории из всего множества оптимальных, в смысле каждого из критериев в наборе, траекторий. Критерии оптимальности выбора, входящие в иерархически организованный набор критериев, не обязательно могут быть удовлетворены все одновременно. Для управления необходимо, чтобы процесс отвечал хотя бы одному из множества допустимых критериев.

Может сложиться так, что один субъект реализует концепцию «0:2» → «1:2» → «2:1» → «3:2» → «4:3» → «5:3», а другой «0:2» → «1:3» → «2:2» → «3:3» → «4:4» → «5:3» в отношении одного и того же объекта. Хотя конечные цели совпадают, но тем не менее, если управленцы принадлежат ко множеству управленцев одного и того же уровня в иерархии взаимной вложенности процессов, то это — конкуренция, “спортивная” гонка или концептуальная война; если они принадлежат к разным иерархическим уровням в одной и той же системе, то это — антагонизм между её иерархическими уровнями, ведущий как минимум к падению качества управления в смысле, принятом на её иерархически наивысшем уровне, а как максимум — к распаду системы. Арбитр — иерархически высшее по отношению к ним обоим объемлющее управление. Тем более, если завершающие цели различны, то это — концептуальная война, обостряющаяся по ходу процесса.

Из сказанного следует, что алгоритм динамического программирования и рис. 11, иллюстрирующий некоторые аспекты его приложений, является довольно прозрачным намёком на весьма серьёзные жизненные обстоятельства.

В целом же метод динамического программирования в его абстрактной постановке (т.е. не привязанной к какой-либо практической задаче) позволяет сформировать систему образно-логических представлений о процессах управления вообще, и вписывать в эту схему все практические жизненные управленческие потребности как одной личности, так и общества. Это необходимо для осознанного вхождения в управление даже в том случае, если управление реально строится на основе каких-то других моделей.

Чтобы метод динамического программирования можно было использовать для оптимизации переходного процесса, описанного в форме последовательности преемственных производственных циклов, необходимо в структуру уравнений межотраслевых балансов ввести в явном виде вектор управляющего воздействия. В противном случае основное рекуррентное соотношение метода $X_{n+1} = f(X_n, U_n, n)$ оказывается неопределённым, в силу чего метод утрачивает работоспособность.

*

*

*

Поэтому возвращаясь от рис. 11 к народному хозяйству, как целостной производственно-потребительской многоотраслевой системе, — одной из суперсистем в их взаимной вложенности в обществе, можно сделать вывод о недопустимости играть в бесцельную орлянку рыночной саморегуляции, показанную на рис. 7 как спутанный клубок суетливых траекторий. Необходимо построение экологически допустимой демографически обусловленной системы производства и распределения, подавляющей деградационно-паразитический спектр деятельности.

Демографически обусловленное плановое ведение народного хозяйства в условиях объективных биосферно-экологических ограничений — единственное средство удовлетворить потребности всех, чьё поведение выражает их человеческое достоинство.

Тем, кто думает, что все люди разные, в силу чего вектор целей общественного производства на основе принципа демографической обусловленности сформировать невозможно, должно ответить только одно: все люди действительно разные и живут по-разному, но когда они в силу разных причин роняют человеческое достоинство, или не обрели его потому, что не смогли преодолеть “элитарно” обусловленного угнетения, они неотличимы в своём *хуже чем скотстве* не только друг от друга, но и от клопов, глистов и т.п. Но в таком состоянии они — хуже, чем природные паразиты, поскольку клопу предопределён паразитизм его положением в биосфере и он ни к чему иному не способен. А кому была дана Свыше возможность обрести человеческое достоинство, но он поленился обрести его или постоянно роняет бездумно или по предумышленному своекорыстию, сладострастию и беззаботности, то такой человек нарушает иерархичность в организации Мироздания, возвышая иерархически паразитизм из флоры и фауны в общество разумных индивидов¹. Это — разновидность богоборчества, сатанизм.

Поэтому, пребывая в ладу с Богом, можно выделить деградационно-паразитический спектр потребностей и статистически описать в системе стандартизации и “маркетинга” множественные различия в демографически обусловленных потребностях людей, памятуя о том, что все люди разные, но деградируют и паразитируют одинаково.

¹ Ин-дивид одно из значений латинского слова — неделимый, хотя в русском языке оно обычно употребляется в ином значении.

И после этого можно действовать в сфере управления и саморегуляции производства и распределения на уровне макроэкономической системы. Для этого, в частности, необходима единая государственная система информационного обеспечения управления в народном хозяйстве. Она должна включать в себя три группы информационных модулей:

1. Описание в произвольной форме причинно-следственных обусловленностей и управления в пределах общественной многоотраслевой производственно-потребительской системы и входящих в неё вложенностей и их связей с иерархически высшими объемлющими суперсистемами. *К этой группе принадлежит настоящая работа.*
2. Законодательство о сфере хозяйственной деятельности и управлении, исходящее из определённой нравственно обусловленной концепции общественной жизни людей и защищающее их от чуждых концепций, обусловленных враждебной паразитической нравственностью, построенное на основе первого и включающее в себя входы в третьё.
3. Система государственных стандартов, определяющая перечень контрольных параметров, алгоритмы сбора и обработки информации при формировании управленческих решений на разных уровнях иерархии внутренней структуры народного хозяйства, и обеспечивающая концептуальное единство управления, соответствующего данным алгоритмам.

Жизнь технологически зависимой цивилизации, ведущей массовое серийное производство, а тем более массовое производство по индивидуальным заказам, невозможна без развитой системы стандартизации и сертификации технологий и продукции, понятной как организаторам производства на уровнях от бригады до Госплана, так и исполнительному персоналу и потребителям продукции и услуг. Система стандартов — один из языков человечества: как отсутствие тех или иных слов в языке или их неправильное употребление не позволяет выражать даже вполне здравые и осуществимые идеи в общественном объединении труда, так и неправильная система стандартов не позволяет массово выпускать даже каменные топоры не говоря уже о том, чтобы построить саморегуляцию производства и распределения в массовой статистике продуктообмена в общественном объединении труда. К этой группе модулей относится стандарт плана счетов бухгалтерского учёта и государственной статистической отчётности.

4. Прикладной программный продукт, реализующий первые три группы модулей при обработке информации на технических средствах поддержки управления в реальном процессе выработки решений, проведения их в жизнь и контроля. Прикладной программный продукт подлежит государственной регистрации, тестированию и сертификации, подтверждающим его соответствие первым трём группам информации.

Такая информационная система необходима, поскольку обоснованность политики государства — в смысле отсутствия социально и биосферно недопустимых последствий реализации принятых экономических решений¹ — должна быть не ниже, чем обоснованность расчётов прочности конструкций, достигнутая в технике, где давно уже завершилась эпоха первобытного “заклипания стихий” народными и международными умельцами.

Необходимо, чтобы Госплан и региональные планово-координационные органы и производственно-финансовые объединения, многоотраслевые концерны можно было доверить добросовестному грамотному управленцу, получившему *СТАНДАРТНОЕ* экономико-социологическое образование (по существу — общедоступное жреческое образование) и имеющему опыт работы; а не ждать, пока придёт народный умелец и разгонит дипломированных попугаев-заклинателей “стихий рынка” и опекающих их своекорыстных мерзавцев и холуёв трансрегиональной корпорации ростовщических кланов.

Переходный процесс в макроэкономической системе от состояния недостаточности производства по демографически обусловленному спектру потребностей до состояния достаточности может быть описан, как хронологически преемственная последовательность межотраслевых балансов. Как уже отмечалось ранее, чтобы метод динамического программирования можно было использовать для оптимизации описанного таким образом переходного процесса, необходимо в структуру уравнений межотраслевых балансов ввести в

¹ Бывший премьер министр России В.С.Черномырдин как-то высказал фразу: «Мы хотели как лучше, а получилось как всегда». Её аналог в технике: «Мы хотели как лучше, а оно сломалось, взорвалось, упало и т.п., в результате чего пострадали люди...» — не защитит инженеров от следствия и уголовной ответственности за преступную халатность или соучастие во вредительстве (диверсии).

явном виде вектор управляющего воздействия. В противном случае, в силу неопределённости основного рекуррентного соотношения:

$$X_{n+1} = f(X_n, U_n, n)$$

метод утрачивает работоспособность.

Введение в структуру уравнений межотраслевого баланса вектора управляющего воздействия возможно исходя из соотношения структуры задачи ЛП-4 со структурой задач ЛП-П и ЛП-РВ для каждого из функционально обусловленных уровней расходов при $m = 1, \dots, 7$:

$$\left\{ \begin{array}{l} (\mathbf{E} - \mathbf{A}) X_K = F_K \geq F_{K \min} \\ X_K \geq 0 \\ \text{Найти Min}(Z), Z = r_1 X_{K1} + r_2 X_{K2} + \dots + r_n X_{Kn} \end{array} \right. \quad (\text{ЛП-П}),$$

$$\left\{ \begin{array}{l} R_{\text{УПР } m} \leq R - (\Phi \text{УР}_m - R_C) \\ \Sigma R_i \leq k \times \text{ЭП}, i = 1, \dots, n \\ R_{\text{УПР } m} \geq R_{\min} \\ \text{Найти Max}(Y), Y = F_K^T P_B \end{array} \right. \quad (\text{ЛП-4}),$$

$$\left\{ \begin{array}{l} X_{KB}(\mathbf{E} - \mathbf{A}^T) P_B - (\Phi \text{УР}_m - R_C) = R_{\text{УПР } 1} \leq R - (\Phi \text{УР}_m - R_C) \\ R_{\text{УПР } m} \geq R_{\min} \\ \text{Найти Max}(Y), Y = F_K^T P_B \end{array} \right. \quad (\text{ЛП-РВ}).$$

*Государство-суперконцерн
как экономическое и политическое выражение
единства и целостности общества*

Даже самые совершенные алгоритмы управления экономикой бесполезны, если их информационные составляющие метрологически не связаны с реальными экономическими процессами или, если они не находят адекватного отражения в организации общественного самоуправления.

С точки зрения теории управления, внешне видимая многоукладность экономики несущественна по отношению к

объемлющей все уклады информационной среде общества и кредитно-финансовой системе, в частности. Существенна разная степень структурного обособления различных производств от государственных структур, т.е. распределение полной функции управления общесуперсистемного уровня общества в целом по структурному (директивно-адресному) и безструктурному кредитно-финансовому («рыночному», товарно-денежному) способам управления в отношении этих производств. В процессе общественного производства полная функция управления предстаёт как следующая совокупность действий (желающие могут её расширить):

1. Выявление общественной потребности.
2. Формирование стандартов на продукцию, удовлетворяющую общественную потребность, на технологию производства, на эксплуатацию, на утилизацию и вторичное использование.
3. Разработка проектной документации.
4. Разработка технологической документации.
5. Информационное обеспечение п.п. 3 и 4; за него ответственны наука и система информационной безопасности.
6. Определение объёма производства.
7. Подготовка материально-технической базы производства.
8. Подготовка сбыта, сервисного обслуживания, утилизации.
9. Выбор поставщиков сырья, комплектующих и т.п.
10. Найм (увольнение) персонала и обеспечение его квалификационной подготовки.
11. Сбыт: оптом на неизвестный рынок; производство по оптовым заказам; производство по индивидуальным заказам.

В общественном объединении труда эта же совокупность действий распадается по уровням иерархии общественной системы производства и распределения продукции (услуг). Мы будем рассматривать это объединение применительно к государству-суперконцерну социалистической ориентации с кредитно-финансовой системой с двумя взаимно-замкнутыми контурами внутреннего денежного обращения (целевое назначение контуров было определено ранее).

В этом случае система общественного производства распадается на следующие функционально различные подразделения общественного объединения труда.

1. **Государственный аппарат.** Он осуществляет общее руководство обществом, а в сфере производства и распределения продукции осуществляет: директивно-адресное управление (структурным способом) предприятиями государственного сектора экономики по полной функции управления; безструктурное управление всем совокупным общественным производством, опираясь на систему законодательства, систему государственных стандартов, кредитно-финансовую систему.

2. **Государственный сектор экономики.** Он находится в директивно-адресном подчинении у государственного аппарата по всем позициям полной функции управления.

3. **Сектор полностью структурно-обособленных от государственного аппарата предприятий экономики.** В него входят предприятия, осуществляющие полную функцию управления производством и распределением своей продукции. В своей деятельности они ограничены только стандартами и законодательством, обязательными для всей сферы производства и распределения продукции. С остальными структурно-обособленными производствами в ходе продуктообмена в общественном объединении труда они взаимодействуют на основе товарно-денежного обмена и могут принимать в нём участие, пока сохраняют свою **платёжеспособность**. Они могут порождать объемлющие и вложенные в них структуры, не подчинённые государству директивно-адресно, но с которыми сами они связаны директивно-адресными и отчётно-контрольными отношениями.

4. **Сектор экономики,** предприятия которого по разным (но не по всем) этапам полной функции управления подчинены государственному аппарату директивно-адресно, т.е. структурным способом. Это промежуточная форма между государственными и полностью обособленными структурно-секторами экономики.

Это разделение было бы абсолютным, если бы между этими секторами осуществлялась исключительно меновая торговля, т.е. прямой продуктообмен-«бартер». Но как только в обществе появляется кредитно-финансовая система, то весь производственный потенциал общества, его сырьевые и трудовые ресурсы в своей стоимостной форме оказываются в полной НЕОГРАНИЧЕННОЙ СОБСТВЕННОСТИ владельца кредитно-финансовой системы, т.е.

либо государства, либо мафии, контролирующей банковское дело¹ (в странах конгломерата — сионо-интернацистской мафии). Кто из “частников” чем владеет и будет ли владеть впредь — это вопрос, решаемый кредитованием и налогообложением, операциями с “ценными” бумагами, а не “священным правом частной собственности”. Всем экономическим потенциалом обладает владелец кредитно-финансовой системы, а все прочие только пользуются его частями либо как “частные” собственники, либо как наёмный персонал, хотя общество может и не осознавать этого. По этой причине, с точки зрения теории управления, любая экономика — **ОДНОСЕКТОРНАЯ**, если мы рассматриваем безструктурное управление.

Многосекторность экономики — внешняя форма проявления различных ограничений на структурный способ (директивно-адресного) управления, налагаемых уровнем развития инфраструктуры обработки информации в обществе и **традиционным** жизненным укладом, общественным сознанием и подсознанием. Именно поэтому экономические интересы общества и лежат в построении государства-суперконцерна и обеспечении его **САМОУПРАВЛЕНИЯ**. Нынешние перестроечные игрища в «приватизацию», «аренду» и т.п. — **МАФИОЗНЫЙ БЛУД** с целью создания узаконенной и потому юридически ненаказуемой капитализации инфляционных сумм, скопившихся в руках мафии.

Кредитно-финансовая система — средство безструктурного управления статистическими (вероятностными) характеристиками процессов производства и потребления. Возможна организация кредитно-финансовой системы со взаимно-замкнутыми контурами циркуляции денежной массы. Взаимная замкнутость контуров обращения денежной массы — средство защиты безструктурного управления производством и распределением:

- от внутренних помех управлению по причине низкой глубины идентичности векторов целей государства (как системы общественного управления) и различных сфер деятельности общества и его социальных слоёв на территории государства;

¹ Существо банковского дела — счетоводство общественного в целом уровня значимости. Понятно, что в обществе людей оно не может быть уделом замкнутой корпорации или мафии, творящей своекорыстную вседозволенность в отношении всех не причастных к банковскому делу.

- от внешнего безструктурного вмешательства в управление внутренней экономической жизнью.

Далее на рис. 12 показаны четырёхконтурная взаимосвязанная система контуров денежного обращения (в верхней части) и вариант монополии внешней торговли (ниже).

Обозначение блоков на этой схеме повторяет принятые для общей схемы на рис. 2. Четырёхконтурной схеме обращения в целом соответствовала кредитно-финансовая система СССР до 1985 г.:

- **I контур** — валютный, обслуживающий внешнюю торговлю при монополии государства; в нём циркулирует свободно конвертируемая валюта;
- **II контур** — реальная “живая” денежная масса, обслуживающая сферу личного потребления граждан, и их взаимные расчёты;
- **III контур** — безналичный рубль, обслуживающий сферу производства “многосекторной” экономики с действительно разными или юридически разными формами собственности.
- Последняя оговорка касается колхозов: когда установление государством специализации производства колхозов и “цен” на их продукцию стало системой, то колхозы стали фактически государственной собственностью: вся советская экономика стала по существу односекторной государственной, а все “прибыли” и “убытки” в блоке 18 РСР на рис. 2 стали условными “прибылями” и “убытками” во внутрифирменном продуктообмене самого крупного в мире монополистического многоотраслевого суперконцерна — государства СССР;
- **IV контур** — спецразделители, магазины фирмы “Берёзка”, “Внешпосылторг”¹ и прочие “элитарные” системы под вывеской «черномазым вход запрещён», по отношению к которым более 95 % населения СССР выступает в качестве “черномазых”.

¹ Магазины фирмы “Берёзка” и “Внешпосылторг” вели торговлю импортными товарами на иностранную валюту и валютные чеки (на них обменивалась валюта). В них были вхожи только имевшие валюту иностранцы и граждане СССР, которые возвращались из зарубежных командировок и турпоездов, не потратив легально полученную ими валюту. Нелегальное обладание валютой иностранных государств в СССР было уголовным преступлением. (Сноска 2011 г.).



Рис. 12. МНОГОКОНТУРНОСТЬ КРЕДИТНО-ФИНАНСОВЫХ СИСТЕМ

Во многоконтурных кредитно-финансовых системах государство сохраняет за собой право взаимной конверсии денежных единиц, обслуживающих его внутренние контуры. По отношению к внешним валютным контурам государство пользуется либо свободным курсом конвертируемых валют, либо игнорирует его при осуществлении

своего продуктообмена с отдельными странами, исходя из каких-то своих целевых функций в отношении этих стран, что имело место в отношениях СССР со странами СЭВ. Говорить об убыточности для СССР торговли со странами СЭВ при игнорировании им цен общемирового рынка неправомерно в силу того, что БЕЗУСЛОВНОЕ подчинение внешней экономической политики страны конъюнктуре мирового рынка — согласие с глобальной экономической политикой, проводимой нацистским масонством в интересах глобального толпо-“элитаризма” в сионо-интернацистских формах. Прейскурант цен мировой торговли — вектор ошибки управления общественным производством в глобальных масштабах, что проявляется в ужасающей нищете одних стран в сочетании с роскошью других, никак не соотносимых с их трудовым участием в глобальном объединении труда. Мировое масонство ведёт экономический геноцид в отношении многих народов мира, включая и народы СССР. По этим причинам во внешней торговле СССР следует руководствоваться только целесообразностью продуктообмена, исходя из концептуальной самостоятельности управления при глобальном уровне заботы и ответственности.

Контрабанда и валютные махинации — нарушение государственно установленных правил взаимной замкнутости внешнего и внутреннего продуктообмена и соответствующих контуров денежного обращения: валютного и внутреннего.

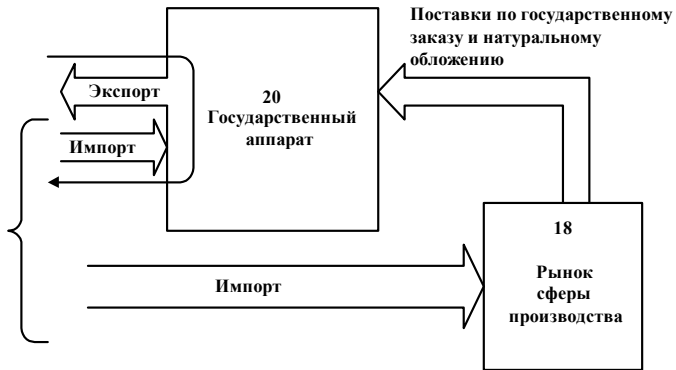
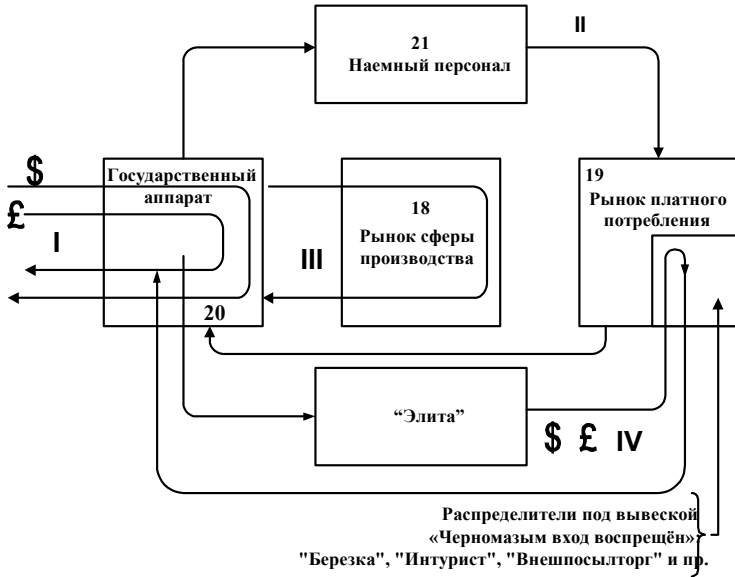
При наличии двух и более внутренних взаимно замкнутых контуров продуктообмена и денежного обращения возможны и появляются внутренние аналоги контрабанды и валютных спекуляций.

Построение государственной кредитно-финансовой системы с несколькими взаимно-замкнутыми контурами — единственное средство защиты безструктурного управления внутренней экономической жизнью от внешнего государственного и мафиозного вмешательства и средство, затрудняющее деятельность собственного преступного мира, хотя и не исключаяющее его. Организация общественно целесообразного взаимодействия контуров во многоконтурной кредитно-финансовой системе — один из аспектов информационной безопасности общества.

Общество в целом заинтересовано в безраздельном господстве мировоззрения, формирующего культуру потребления, которая не приводит к разрушению природы, а запросы общества при ней не обгоняют роста его производственных возможностей. В этих условиях возможно устранение всего преysкуранта, (т.е. всё

бесплатно всем по потребности), а не только талонной системы, возкресшей в СССР в ходе бездарно-злонамеренных реформ перестройки; но это возможно лишь при условии обеспечения достаточно высокого уровня качества **ГАМО-У-правления общества** — устранения его толпо-“элитарности”.

Кризис “перепроизводства” означает не избыточность продукции по отношению к общественным потребностям в ней, как думают многие «рыночники», а утрату платёжеспособности рынком (вне зависимости от его реальных потребностей) в условиях текущего соотношения прейскурантов цен продукции и прейскурантов цен фонда рабочего времени общества. Эта ситуация может быть вызвана искусственно и преднамеренно умелым открытием и закрытием “краников” на схеме рис. 2, что вполне по силам банкам и холдингам, спекулирующим “ценными” бумагами. Частная прибыль во всех отраслях создаётся в процессе перераспределения *совокупного общественного фонда личного платного потребления* (ФЛПП на рис. 2) между всеми без исключения производителями и посредниками. Поэтому утрата платёжеспособности на рынке сферы потребления по части позиций прейскуранта вызывает лавинообразную утрату платёжеспособности в отраслях и развал рынка сферы производства. Эта катастрофа кредитно-финансовой системы. Катастрофа продуктообмена в общественном объединении труда — лишь её следствие¹.

Насыщение рынка продукцией по ценам текущего прейскуранта при сохранении производства вынуждает снижать цены, снижение

¹ Как это целенаправленно может быть сделано, см. работы Внутреннего Предиктора СССР:

1. “Краткий курс...” — это единственная до 1998 г. опубликованная работа, в которой изложена метрологически состоятельная теория подобия многоотраслевых производственно-потребительских систем, на основе которой возможно корректное сопоставление экономики разных регионов и корректный анализ динамики и управления экономикой многоотраслевого концерна или региона.
2. “«Грыжу» экономики следует «вырезать»” — это единственная до 1998 г. опубликованная работа, в которой с позиций достаточно общей теории управления и теории подобия многоотраслевых производственно-потребительских систем рассмотрено взаимодействие спекулятивного сектора экономики (рынок “ценных” бумаг, кредитов и т.п.) и реального сектора экономики, производящего продукцию и услуги.
3. “Форд и Сталин: О том, как жить по-человечески”.

цены произведённого объёма продукции ведёт к расширению сбыта (это в большинстве случаев хорошо) и потере прибыли. Последнее — исходя из интересов как частного производителя в капиталистической системе, так и исходя из интереса сохранения частных производств в государстве-суперконцерне — не всегда допустимо: когда прибыль падает ниже какого-то уровня, начинается сокращение производства и сокращение штатов, и по цепочкам продуктообмена по его контурам в направлении денежного обращения катится волна утраты платёжеспособности, вызывающая остановку производств, увольнение персонала и т.п. Происходит потеря устойчивости безструктурного управления продуктообменом в общественном объединении труда по неискренности государства или по воле мафии, контролирующей через институт кредита и спекулятивные рынки устойчивость платёжеспособности производств.

Как показывает история толпо-“элитарных” обществ, всё это никак не связано с действительными жизненными потребностями людей в производстве: для поддержания цены — частной ошибки управления — “избыточная” пшеница сжигалась и топилась в море (хотя были голодные); массовая безработица существовала на фоне нехватки жилья и прочей нехватке продукции и т.п.

В результате кризисов “перепроизводства” происходила внутриотраслевая концентрация управления директивно-адресным способом предприятиями, утратившими платёжеспособность, бывшими до кризиса структурно-обособленными. Так формировались внутриотраслевые монополии и многоотраслевые концерны, в которых управление носит директивно-адресный целесообразный характер в сквозном производственном процессе, а условные “прибыли” и “убытки” их внутрискрутурного продуктообмена служат вспомогательной цели: косвенной и интегральной оценке эффективности производств в условиях сложившейся и перспективной конъюнктуры рынка, преysкурантов цен продукции и фонда рабочего времени. Но концерн по-прежнему не заинтересован в ликвидации преysкуранта. Кроме того, каждый концерн имеет изрядное количество мелких по сравнению с ним фирм, которые находятся в кредитно-финансовой зависимости от концерна, но НЕ ПОДЧИНЕНЫ ЕМУ ДИРЕКТИВНО-АДРЕСНО, хотя и обслуживают потребности производства основных структур концерна. Эти фирмы также не заинтересованы в ликвидации преysкуранта.

Контролируя изрядную долю отраслевого производства (а то и нескольких отраслей), имея свои собственные банки, концерн поддерживает устойчивость своей платёжеспособности установлением монопольно высокой цены на продукцию по сговору со своими коллегами, а в наиболее тяжёлых ситуациях — избавляясь от периферии фирм, зависящих от него в кредитно-финансовом отношении.

Заинтересованность в устойчивом сбыте продукции в условиях господства частного безответственного предпринимательства ведёт к тому, что на определённом этапе развития рыночной экономики производители, ИЗБЕГАЯ ПОЛНОГО УДОВЛЕТВОРЕНИЯ общественных потребностей, сознательно идут на создание ИСКУССТВЕННОГО ДЕФИЦИТА для поддержания и стимулирования спроса. Ограничение ресурсных характеристик продукции позволяет за счёт обеспечения запчастями и сервисным обслуживанием поддержать своё собственное производство и его основу: устойчивую платёжеспособность. Этой же цели служит организация “капризов моды”, в результате которых потребитель выбрасывает вышедшие из моды, но вполне добротные вещи.

Всё это хорошо видно на автомобильных свалках США, куда попадают машины, сменившие несколько владельцев, которые вполне могли бы служить людям ещё 10 — 15 лет, если бы не “капризы” моды в условиях насыщенного рынка, выражающие стремление автогигантов к поддержанию устойчивости прейскуранта. Этот же пример хорошо соотносится с голодным автомобильным рынком СССР: “Победа” в аккуратных руках служила 20 — 30 лет, а то и 40; “Волга” — от 10 до 20; “Жигули” — разсыплются менее чем за десять. Причина этого — попытка ориентации ВАЗа на рынки, насыщенные продукцией и подверженные “капризам моды”, но в условиях голодного автомобильного рынка СССР это раззачитывание фонда рабочего времени и ресурсов.

В марксистско-ленинской литературе эти и ряд других явлений нашли своё отражение и получили название главного противоречия капитализма — между **«общественным характером труда»** и **«частной формой присвоения продукции»**. Поскольку в марксизме выделенные термины — изначальные понятия, то вскрыть их внутреннюю связь не удаётся. Связь между ними раскрывается только через достаточно общую теорию управления как малая глубина идентичности вектора целей общественного **САМОУПРАВЛЕНИЯ** и вектора целей частных структур производства в

продуктообмене при посредничестве кредитно-финансовой системы общества.

Это противоречие может быть разрешено только построением государства-суперконцерна, по отношению к которому все “разходы” и “доходы” концернов и мелких фирм являются условными “доходами” и “разходами” в его внутреннем продуктообмене.

Преднамеренное снижение ресурсных характеристик продукции и буйство “капризов моды”, порождаемые только стремлением глобально беззаботных частных предпринимателей к поддержанию устойчивой платёжеспособности собственного производства в условиях насыщенного рынка, подтверждают и известное по марксизму положение, что капитализм ведёт производство ради производства и получения прибыли. Тот факт, что наступает товарное изобилие, — это вторичное порождение производства ради производства и прибыли. Изобилие было бы ещё полнее и быстрее, если бы толпо-“элитарное” общество смогло в условиях рыночной экономики избавиться от буйства “капризов моды” на всё производимое. “Капризы моды” вызваны концернами, ПОДЧИНЁННЫМИ кредитно-финансовой системе, в которой в платёжеспособном отношении частному производству выгоднее организовать искусственный дефицит, чем ликвидировать дефицит вместе с прејскурантом — вектором ошибки управления вообще, а высвободившиеся ресурсы социальной системы переориентировать на выпуск иной продукции. Колбаса и мёртвые поросята в оврагах СССР в 1980 — 90 гг. и нечто подобное в подсобках и на базах госторговли — это то же самое искусственное создание дефицита, но не на уровне транснационального концерна, а на уровне мелкотравчатого “кооператива”. Борьба с этим явлением введением талонной системы в хаосе управления — глупость.

Плановая экономика СССР не смогла создать обещанного изобилия продукции, хотя и являлась до 1985 г. крупнейшей в мире монополией, государством-суперконцерном, по причине концептуальной подчинённости межрегионалам и несостоятельности системы планирования мельтешащей между блудословием марксизма и метрологически несостоятельными балансовыми моделями, с неопределёнными векторами целей и ошибки в алгоритмах управления. В экономической науке эта концептуальная неопределённость выразилась как отождествление условных “прибылей” и “убытков” во внутрискруктурном продуктообмене суперконцерна СССР с реальными прибылями и убытками частного,

структурно обособленного производства в рыночной экономике капитализма.

Когда ОФИЦИАЛЬНОЕ руководство страны стало замечать, что одного директивно-адресного (структурного способа) управления мало для обеспечения эффективного управления общественным производством, после этого начались бездумные, концептуально несамостоятельные заимствования “рыночных механизмов” с Запада и попытка их интерпретации в терминах марксизма в условиях, ну, если не социализма, то социалистического строительства. Япония, концептуально самостоятельная страна, достаточно часто воспринимается на Западе как государство-суперконцерн “Джэпэн инкорпорэйтед” именно потому, что на практике доказывает всем эффективность государства-суперконцерна в конкурентной борьбе.

В СССР неправильное понимание “средним звеном” внутрисктурного денежного обращения в суперконцерне, эквивалентного перекалыванию денег из кармана в карман и “рисованию” новых денег государством, когда прежнего запаса не хватает, вылилось в невозприимчивость директоратов производств к достижениям науки и техники. А в “вышнем звене” такое же непонимание выливалось в планирование выпуска продукции в стоимостном выражении в *реальных ценах* одновременно с планированием номенклатуры продукции, стандартами на неё и объёмом производства в натуральной форме учёта¹.

¹ Планирование в стоимостном выражении без понимания того, что преЙскурант является финансовым выражением вектора ошибки управления внутренне антагонизирует всю систему плановых показателей, образующих вектор целей управления. Долгосрочное планирование безусловно следует вести в финансовом его выражении (см. наш “Краткий курс...”), но не в реальных, а в неизменных ценах с момента начала отсчёта времени, оставляя свободу ценообразования большинства цен, за исключением весьма ограниченного числа цен общесуперсистемной управленческой значимости, образующих базу преЙскуранта. База преЙскуранта — малочисленная группа цен, повышение которых вызывает быстрое повышение всех остальных цен. Первичная база преЙскуранта — энергетическая: цены на энергоносители и тарифы на энергию в сетях распределения электричества и тепла. См. так же работы:

- ВП СССР 2010 г. “Организационно-технологический подход к макроэкономическим системам — ключ к успеху экономического и общекультурного развития общества».



С точки зрения теории управления, планирование роста объёма производства в стоимостном выражении *в реальных ценах* по любой позиции прејскуранта — планирование роста вектора ошибки и увеличение его размерности. Именно этим и занимался Госплан после реформы 1965 г., в ходе которой возникла «новая система планирования и экономического стимулирования», предложенная Евсеём Либерманом, с которым Н.С.Хрущёв “случайно” встретился в США, после чего Евсей Либерман “случайно” идеологически возглавил экономическую реформу в СССР. Маркистско-ленинская политэкономия с её повторными учётами стоимости одной и той же продукции и ненулевым остатком «С» в структуре общественного капитала как нельзя лучше подходила к этой реформе, и благосостояние народа в стоимостном выражении стало резко расти¹; да и сейчас продолжает, что каждый видит в росте цен и докладах о росте выпуска продукции для блага народа, но в стоимостном выражении.

По мере упрочения позиций «элементов хозрасчёта» в СССР управление с первенством стоимостных показателей над номенклатурой продукции и стандартами на неё вело к развалу народного хозяйства, поскольку рост стоимости произведённой продукции *в реальных ценах* — рост вектора ошибки общественного управления по величине и размерности. Именно с этим и связан “затратный механизм” в «командно-административной» системе. При этом требования директивно-адресного управления высшего эшелона: снижать разходы материалов, энергии, поднимать производительность труда и т.п. отсекаются руководством каждой самостоятельной производственной структуры, деятельность которой контролируется по росту стоимостных показателей объёма производства в структуре в реальных ценах. К тому же высшие эшелоны управления огребают с производств их мнимую “прибыль”, делают их “неплатёжеспособными” во внутрискруктурном

-
- Величко М.В., Ефимов В.А. “Пути совершенствования управления инновационным развитием и модернизацией страны”. Опубликовано в сборнике: Управление социально-экономическими системами в условиях модернизации (коллективная монография в 2-х частях под ред. Плотникова А.Н.). — Часть 2. — Саратов: изд-во ЦПМ «Академия Бизнеса». 2010. — 384 с. / — С. 311-353. Кроме того опубликовано в интернете: <http://m3ra.ru/2010/11/18/innovation-development/>.

¹ См. таблицу в Части I, глава VI.

продуктообмене суперконцерна и не дают им возможности проявлять инициативу в использовании свободных производственных мощностей. В итоге «элементы хозрасчёта» не создали системы безструктурного управления, но парализовали систему директивно-адресного структурного управления¹.

Рыночные реформы перестройки стали возможны только после того, как высшее ОФИЦИАЛЬНОЕ руководство страны пришло к выводу, что оно не справляется с управлением суперконцерном. Концептуальная несамостоятельность официального руководства вылилась в принятие к реализации концепции, по существу являющейся концепцией разчленения суперконцерна на отдельные фирмы, в соответствии с которой они должны влиться в Евро-Американский синдикат на правах чернорабочих, хотя правильное управление в суперконцерне СССР могло бы поставить его вне конкуренции.

Термин «Советская власть» многосмыслен. Его можно понимать как власть советов, т.е. власть тех людей, кто даёт советы официальному руководству. Поэтому песня совершенно правильно утверждает: «У Советской власти сила велика...». Если советы официальному руководству СССР даёт Совет Национальной Безопасности США, то результат один; если же в СССР самодержавие, то СНБ США говорит, что они «слишком натерпелись за последние 15 лет» (так Директива СНБ 20/1 от 18.08.1948 г. характеризует период после 1933 г., когда безраздельная власть троцкистов-интернационалистов была прервана сталинизмом).

Построение реального общества реальной справедливости требует затруднения гешефтмахерства и создания препятствий для превращения в капитал денежного гешефта наёмного труженика, впавшего в гешефтмахерство. По этой причине в условиях социализма средства производства коллективного использования не должны продаваться частным физическим лицам². Двухконтурная система внутреннего денежного обращения в СССР должна была служить именно этой цели — ЗАТРУДНЕНИЮ РАВНО И ГЕШЕФТМАХЕРСТВА, И КАПИТАЛИЗАЦИИ ГЕШЕФТА — в течение всего переходного к социализму периода и самого

¹ Как сообщали радиостанции из-за бугра, в Швейцарии Е.Либерману поставлен памятник. Именно за это — больше не за что.

² А только юридическим.

социалистического развития: ИНЫХ ПРИЧИН ДЛЯ ЕЁ СУЩЕСТВОВАНИЯ НЕТ.

Контур безналичного обращения обеспечивает внутривидовой продуктообмен «рынка» сферы производства, государственного аппарата и фондов общественного потребления государства-суперконцерна, идущего по социалистическому пути развития. Контур обращения наличности обеспечивает потребности «рынка» сферы личного потребления и взаимных расчётов граждан друг с другом.

Возникновению частного капитала в руках физических лиц в этом случае могут быть поставлены препоны:

- затруднительность перевода безналичной условной прибыли производств во внутреннем продуктообмене суперконцерна в наличный гешефт;
- затруднительность инвестирования гешефта в качестве личного или мафиозного корпоративного капитала;
- сбалансированность оборота государственной и кооперативной розничной торговли, сферы услуг по отношению к фонду наличности, выплаченной государством гражданам за тот же период. Сбалансированность может быть обеспечена гибкой политикой цен, превышением объёма государственного кредита над объёмом личных сбережений граждан, необходимых им в их финансовых манёврах;
- недопущение анонимных вкладов и ограничение накоплений на личных и семейных вкладах уровнями, достаточными для жизни, но исключаящими паразитизм;
- комплекс мероприятий по контролю над перемещением крупных сумм с личных счетов граждан;
- меры, делающие нецелесообразным патологическое “коллекционирование” наличности (ограничение срока годности купюр, упразднение купюр большого достоинства, оплата дорогих покупок по именованным чекам и т.п.);
- ликвидация кооперативов с полной конфискацией личного имущества их руководства при нарушении правил обращения с наличностью;
- запрет на перекачку в процессе ликвидации производственных фондов кооперативов в наличность сумм сверх максимально разрешённых накоплений граждан лично и семей в целом (а повторные ликвидации с такого рода выплатами наличности

допускать не ранее среднестатистического срока накопления максимально разрешённых сумм).

Естественно, что эти меры не могут быть эффективны сами по себе; они являются только частью подсистемы общественного **САМО-У-правления** и могут быть полезны только наряду с обобщёнными средствами управления более высоких приоритетов.

Кредитно-финансовая система — обобщённое средство **САМО-У-правления** общества четвёртого приоритета, а не объективная данность, к которой общество должно приноравливаться. Построение её должно быть подчинено собственной концептуальной целесообразности, а не копироваться с иных стран, что есть и подсознательный импорт их концепций, часто непонятных и им самим. Импорт концепции есть замыкание государственности на внешний предиктор-корректор. Кредитно-финансовая система — средство управления: если им не пользуется государство в интересах народа, то им пользуется мафия гешефтмахеров против народа.

Взаимная замкнутость двух контуров внутреннего денежного обращения не означает их полную взаимную изолированность, а только предполагает ограничения на переток денежных сумм из одного в другой, исходя из обеспечения интересов не государства-аппарата, а реализации в экономической жизни концепции общественного развития, осуществляемой государством.

Общественная безопасность требует всевозможного затруднения действия мафии: подрыва её кадровой базы — ранее рассмотренные мировоззренческие приоритеты обобщённого оружия (средств управления); подрыва её финансовой мощи — четвёртый приоритет. В условиях двухконтурной кредитно-финансовой системы важно нейтрализовать фактор колебания покупательной способности населения, ликвидировав возникновение в этом процессе инфляционного излишка наличности. Для устранения концентрации инфляционного излишка наличности в руках мафии и необходима система государственной торговли в кредит, в которой объём задолженности всего населения по кредиту при покупке определёнными группами населения товаров всегда должен несколько превышать объём денежных накоплений ТЕХ ЖЕ ГРУПП НАСЕЛЕНИЯ. При этом инфляционный излишек будет возвращаться государству как платежи по кредиту.

Общественно наилучшим является **безпроцентный кредит и кредит с уменьшением цены при покупке в кредит**, дабы устранить полностью тенденции к частному ростовщичеству. Это

одно из средств обнуления прейскуранта в процессе общественного развития.

При успешном развитии экономического потенциала общества задолженность по кредиту прошлых лет следует прощать, естественно, без нарушения товарно-денежной сбалансированности. Это создаст предпочтительность покупок в кредит наряду с уменьшением полных цен торговли в кредит по сравнению с разовыми полными ценами, а многолетние накопления с целью покупки дорогих вещей длительного пользования сделает экономически невыгодными. Регулятором платёжеспособного спроса в этой системе является величина первого взноса, его доля в цене продукции, разсрочка платежа. Задолженность по кредиту, как учит история, — эффективнейшее средство для подъёма производительности труда. Ранее этим процессом управляла межрегиональная сионо-интернацистская мафия. Должно же управлять концептуально самодержавное государство народа. Это средство можно ЗЛОНАМЕРЕННО или сдуру обратить в государственную долговую *заведомо неоплатную кабалу* — систему финансового рабовладения; чтобы этого не произошло, необходимо обеспечение **САМО-**управления общества.

Кредитно-финансовая система в обществе играет роль регулятора продуктообмена при недостаточном выпуске продукции; кроме этого ОБЩЕСТВУ ОТ НЕЁ ТРЕБОВАТЬ НЕЧЕГО. Поэтому для обеспечения этой функции деньги в ней должны ЦИРКУЛИРОВАТЬ: оскудение и переполнение одинаково неуместны и опасны. Соответственно, задача государства-суперконцерна — обеспечение платёжеспособности во всех блоках схемы (рис. 2) и обеспечение сбалансированности прейскуранта на рынке сферы личного потребления относительно фонда личного платного потребления, определённым образом распределённого по социальным группам. Для этого государство должно обеспечить единство и непротиворечивость налоговой, дотационной и кредитной политики на всех уровнях системы общественного управления в пределах своей юрисдикции.

Весь продуктообмен, сопровождаемый двухконтурной кредитно-финансовой системой, по отношению к государству-суперконцерну — внутренний продуктообмен, и его сопровождают УСЛОВНЫЕ “разходы” и “доходы”; реальной прибыли суперконцерна в нём не возникает. Поэтому предлагаемая система — средство управления — не может реально ущемить ни интересов государства, ни интересов

населения. Реальный ущерб обществу может нанести только неправильное построение кредитно-финансовой системы и неумение государственного аппарата ею пользоваться в стремлении получить “прибыль” из внутривидового продуктообмена суперконцерна.

Ликвидация анонимных вкладов также — притеснение гешефтмахеров. Этой же цели должно служить ограничение максимума накоплений на счетах. Дабы не возникало неконтролируемых больших сумм наличности, необходима чековая оплата дорогих покупок и контроль за систематическим перемещением крупных сумм с одного личного счёта на другие и многих на один. Процент, выплачиваемый по вкладу, должен быть БЕЗУСЛОВНО меньше, чем темпы роста производительности общественного труда в их стоимостном изчислении на начало периода, за который выплачиваются проценты¹.

Крупные купюры при этом становятся ненужными, выпуск их должен быть прекращён (свыше 10 руб. при нынешнем соотношении цен и зарплаты²). Мелкие купюры должны иметь срок платёжеспособности несколько более времени жизни купюры в реальном обращении; по истечении срока годности купюра становится простой бумажкой.

Эти меры — основа для лишения мафии больших объёмов наличности, обращение коих неподконтрольно государству. Это всё — меры принуждения мафии к бартерно-меновому торговле, они ведут к потере быстрого действия её в конкуренции с государством. Точно так же необходимы меры учёта для выявления систематической скупки ювелирных изделий.

Для экономики социалистической ориентации защита контура наличного обращения от инфляционного давления и концентрации инфляционных сумм у гешефтмахеров — основа экономической безопасности.

¹ В перспективе и он должен быть устранён: общество следует приучать к мысли, что злонаравно получать нетрудовые доходы даже в минимальном объёме, не нарушающем устойчивости производства и финансового обращения. Это вопрос нравственности и этики — вопрос внеэкономический в своём существе.

² Апрель 1991 г.: средняя зарплата около 200 рублей, литр молока — 28 копеек, килограмм масла 3 руб. 60 коп., буханка чёрного хлеба (450 г) — 14 копеек, батон белого 25 копеек, обувь до 100 — 200 рублей, хорошая, в пределах 50 рублей простая.

При уверенном же росте производства государство всегда может снижать цены, прощать задолженность по кредиту, переводить какие-то виды личного потребления продукции и услуг в бесплатные фонды общественного потребления.

Контур безналичного обращения в *двухконтурной системе финансов государства-суперконцерна* социалистической ориентации призван обслуживать сферу производства и управления общесуперсистемного уровня (блоки 18 РСР и 20 ГА). Именно этот контур безналичного обращения является предметом споров последовательных рыночников, требующих одноконтурной кредитно-финансовой системы, и последовательных сторонников плановой экономики, исходящих из того, что, если во внутрисконцентричном продуктообмене государства-суперконцерна реальной прибыли не возникает, то нечего и огорождать с товарно-денежным обменом¹ и бухгалтерией во внутрисконцентричном продуктообмене государства-суперконцерна. По их крайнему мнению, товарно-денежный обмен должен сохраняться только в сфере личного потребления граждан до выхода в коммунизм.

Однако, с точки зрения теории управления, сохранение товарно-денежного обмена в сфере производства и потребления или устранение такого обмена из неё не может быть результатом “объективного” или “субъективного” выбора «рыночного» или «планового» социализма либо капитализма, поскольку кредитно-финансовая система является средством безструктурного управления статистическими характеристиками производства и потребления продукции как на «рынке» сферы потребления, так и на «рынке» сферы производства вне зависимости от общественно-экономической формации. Отказ от товарно-денежного обмена в сфере производства есть переход к директивно-адресному управлению. Отказ от товарно-денежного обмена в сфере производства возможен только если кредитно-финансовая система в ходе общественного развития будет замещена более эффективной системой безструктурного управления.

Применительно к государству-суперконцерну это положение означает, что если у кого-то чувство хозяина не простирается далее его “собственного” ЧАСТНОГО зубо-врачебного кабинета, грузовика, магазина, “арендного” предприятия и т.п., то это чувство “хозяина”

¹ Поскольку товар реально меняется на деньги, то термин «товарно-денежный обмен» более точен, чем общепринятый термин «товарно-денежные отношения».

ему следует смирить, поскольку есть достаточно дееспособный слой населения, у кого чувство хозяина простирается на весь суперконцерн. Исходя из интересов тех, чьё чувство хозяина простирается на весь суперконцерн, и появляется контур безналичного денежного обращения, долженствующий защитить систему безструктурного управления сферы производства от слишком мелкого чувства “хозяина” гешефтмахеров, делающих гешефт в сфере **ОБЩЕСТВЕННОГО** объединения труда и перекачивающих его в сферу **СВОЕГО ЛИЧНОГО НЕНАСЫТНОГО** потребления. Эта защита тем более эффективна, чем более общество способно к **САМО-У-правлению**.

Банковская система должна нести на себе и функции государственного страхования. Интересы суперконцерна предполагают, что часть услуг страхования должна быть безусловной, т.е. страховка должна выплачиваться без сбора страховых взносов. При этом предприятия должны быть вправе организовывать совместные страховые фонды, если государство не предоставляет им какого-либо вида необходимых им страховых услуг. Самая большая страховая услуга в сфере производства — **СТРАХОВАНИЕ ОТ БАНКРОТСТВА** полностью структурно обособленного производства. И эта услуга должна предоставляться, хотя она безусловно должна сопровождаться выдвиганием условий о реконструкции производства, его переориентации и т.п. Она **НЕОБХОДИМА**, поскольку позволяет не обострять социальную напряжённость, а **СОЗИДАТЕЛЬНО** и своевременно разрешать внутренние конфликты экономического развития суперконцерна.

Ничьих **личных** долговременных интересов такого рода страхование от банкротства не ущемляет, поскольку, с точки зрения управления **СУПЕРКОНЦЕРНОМ В ЦЕЛОМ**, речь идёт всего лишь о возобновлении платёжеспособности одного из производств на определённых условиях, т.е. о более эффективном использовании производственных возможностей общества. Это — внутренний вопрос сферы **производства в целом**, а не спор о том, кто из “частников” живёт за счёт другого, поскольку все спорщики вместе с потрохами реально принадлежат владельцу кредитно-финансовой системы — государству-суперконцерну или корпорации банкиров. Делёж **ЧАСТНОЙ** денежной прибыли в **ОБЩЕСТВЕННОМ** объединении труда, сопровождаемом денежным обращением, — глупость, поскольку реальное благосостояние общества возникает из **ПРОИЗВОЛА** в сфере производства, а не из **ГАЛДЕЖА** в сфере дележа частной денежной прибыли, некоторым образом

позволяющей разделить между “ЧАСТНИКАМИ” продукт, произведённый ОБЩЕСТВОМ в целом. Государство-суперконцерн НЕ ПОЛУЧАЕТ денежной прибыли во внутреннем обращении; оно ОБЯЗАНО перераспределять денежную прибыль СВОИХ частных производств для устранения взаимно отраслевой конкуренции; поддержания устойчивой платёжеспособности УНИКАЛЬНЫХ производств; поддержания устойчивой платёжеспособности подавляющего большинства мощностей внутри отраслей. Если это не будет делать государство, то будет экономический хаос, или то же самое тихо и незаметно будет делать международная мафия, исходя из своих интересов, далеко не всегда совпадающих с интересами простого труженика.

Это же касается государственных дотаций СВОИМ частным производителям тех или иных видов продукции и субсидий СВОИМ частным потребителям тех или иных видов продукции: дотации и субсидии — вопрос государственный, а не частный. Дотации и субсидии — средства управления порогом рентабельности производства в регионах и отраслях при свободно складывающемся прейскуранте; а в долговременном процессе — средство устранения прейскуранта, т.е. ошибки управления общественным производством. Это — часть системы безструктурного управления, и если кто-то использует средство управления не по назначению из-за неумения управлять или вредительских устремлений, то это вовсе не означает, что система управления плоха, средства плохи и ими не надо пользоваться. Именно таков был подход марксистов, отрицавших всю кредитно-финансовую систему; но таков же и подход нынешних советских антикоммунистов-«рыночников», критикующих прошлых марксистов, но не желающих видеть ничего, кроме частной прибыли в надежде урвать кусок для себя лично. На всё это уже давно пора смотреть с позиций безструктурного управления социалистическим государством-суперконцерном в целом.

В условиях суперконцерна основные производственные мощности сосредоточены на предприятиях, имеющих расчётный счёт. Эти предприятия могут участвовать в общественном объединении труда в суперконцерне только до тех пор, пока сохраняют платёжеспособность ВНЕ ЗАВИСИМОСТИ от полезности или вредности для общества их продукции и технологий. С точки зрения теории управления, в приложении к управлению суперконцерном в целом сумма на расчётном счету любого ЕГО частного предприятия — ВСЕГО ЛИШЬ величина запаса устойчивости частного предприятия в общественном объединении труда, что бы ни думали и

ни говорили по поводу величины счёта все те, чьё чувство хозяина не простирается на весь суперконцерн.

Суперконцерн в целом образован соприкасающимися и взаимно вложенными структурами, каждая из которых имеет свой расчётный счёт, и сам суперконцерн является взаимным вложением структур. При этом объемлющей структурой по отношению ко вложенным является структура, осуществляющая директивно-адресное управление перераспределением частной прибыли вложенных структур: т.е. государственный аппарат по отношению к государственному сектору; директорат производственного объединения (совет директоров концерна) по отношению к его членам.

При этом все частные доходы, расходы, прибыли, полученные во внутрискруктурном продуктообмене любой объемлющей структуры, являются по отношению к ней условными, мнимыми. Реальными являются доходы, расходы, прибыли, полученные объемлющей структурой в целом в её внешнем продуктообмене. Ропот вложенных структур на перераспределение условных доходов объемлющей структуры вообще бессмысленен; ропот на перераспределение реальных прибылей имеет смысл только на уровне объемлющей структуры, но эти реальные прибыли, расходы и доходы становятся мнимыми по отношению к объемлющей структуре следующего уровня иерархии директивно-адресного управления заведомо мнимыми по отношению к суперконцерну в целом. Весь ропот на перераспределение доходов реальных и мнимых в своей основе имеет формирование фонда заработной платы структуры; ропот никогда бы не возник, если бы дело не касалось обращения безналичного рубля в наличный.

В марксистско-ленинской литературе наиболее близкая ко взгляду с позиций теории управления точка зрения по этому вопросу изложена И.В.Сталиным в 1952 г. в работе “Экономические проблемы социализма в СССР”. К сожалению, общая для марксизма слепота к информационным процессам — основе управления — сказалась и на этой работе, что не позволило в терминах с ясно разделёнными понятийными границами вскрыть причинно-следственные связи в экономической жизни общества в процессе социалистического строительства и перехода к коммунизму. Эту

работу И.В.Сталина полезно переиздать заново¹, а тем, кто имеет возможность, её следует прочитать и обдумать уже сейчас. Философы, политэкономы, экономисты, окончившие вузы до XX съезда КПСС, должны были в период учёбы её ИЗУЧИТЬ (а не изучать) и понять, а в своей дальнейшей деятельности исправить неточности, ошибки и развить её правильные положения в теорию управления государством-суперконцерном. Однако, этого не случилось, и мы видим развал в современности по рецептам экономической “науки”².

Пока общество вынуждено использовать кредитно-финансовую систему как средство регулирования продуктообмена и управления общественным производством, возможности его определяются ответами на вопросы:

- за что государство взимает налоги?
- за что государство выплачивает дотации и субсидии частным своим фирмам?
- за что руководство фирм платит заработную плату наёмному персоналу?

И ЭТА СОВОКУПНОСТЬ ВОПРОСОВ — ОБЩАЯ ДЛЯ ВСЕХ ФОРМАЦИЙ. Но все формации отвечают на них по произволу господствующей в них нравственности, которому придают впоследствии формы традиций, обычаев и законов.

Нравственная обусловленность общественно-экономических теорий

Всё ранее изложенное о математических и алгоритмических средствах решения задач управления системами, описываемыми множеством параметров, было известно не то, что к началу перестройки и последовавших за нею гайдаровско-чубайсовских реформ, но и к началу поползновений перейти к хозрасчёту во времена Н.С.Хрущёва. Госплан осуществлял текущее и

¹ Её можно найти в интернете, а кроме того она включена в Информационную базу ВП СССР, распространяемую на компакт-дисках, где находится в разделе “Других_авторов”. (Сноска 2004 г.).

² Как уже отмечалось ранее, И.В.Сталин, хоть и в терминологии, марксизма высказал в ней смертный приговор марксистско-ленинской политэкономии, а тем самым и всему марксизму, предложив отказаться от ряда основных понятий марксистской политэкономии, не отвечающих действительности.

перспективное планирование на основе разного рода балансовых моделей как в форме уравнений продуктообмена, так и в форме систем неравенств линейного и нелинейного программирования. Математики-абстракционисты совершенствовали свой аппарат, а экономисты-математики пытались его приспособить к решению конкретных задач управления хозяйством на иерархически разных его уровнях. Все заявляли о своей приверженности социалистическому выбору и верности коммунистическим идеалам, но тем не менее, когда политики провозгласили возвращение к “общечеловеческим” основам прогресса, те же учёные безвольно прогнулись перед политиками и стали обосновывать построение “свободной” рыночной экономики.

Причину этого можно понять из выступлений по телевидению ведущих экономических темнил СССР. Г.Х.Попов, успевший побывать и активнейшим демократизатором СССР, и мэром Москвы в беседе с ведущим телепередачи “Взгляд” А.Любимовым ещё в 1988 г. высказался: *«Я не понимаю этой фантазмагии, когда в стране всё есть, ресурсы есть, но не получается то, что надо»*. За это непонимание он произведён в ранг всего лишь одного из многих докторов наук и профессоров, хотя честному человеку следовало бы сдать дипломы и пойти работать в те отрасли, где его умственные способности достаточны, чтобы понимать. Зато один из немногих академиков-экономистов — А.Г.Аганбегян — на лепет ведущего телепередачи “Прожектор перестройки”: «общественность привыкла верить науке», — просто нагло разсмеялся ему в лицо, ничего не пытаясь объяснить, возможно, что даже себе. Это факты — объективная данность, вне зависимости от субъективных намерений или автоматизмов поведения обоих. И в них объективно отражена безнравственность, безмерие и невежество официальной науки.

Примерно также недееспособна экономическая наука Запада в целом. Оценку ей находим в книге В.Леонтьева “Экономическое эссе” (Москва, «Политиздат», 1990 г.). На стр. 268 приведены слова одного из президентов Экономического (научного — авт.) общества США: «... достижения экономической теории за последние два десятилетия как впечатляющи, так и красивы. Но нельзя отрицать, что есть что-то скандальное в зрелище такого количества людей, совершенствующих анализ состояния экономики, при этом никак не объясняющих, **почему та или иная ситуация возникает или**

должна была возникнуть... Это положение дел нужно признать неудовлетворительным и несколько нечестным».

Выделенный нами текст означает, что для экономической науки Запада народное хозяйство в достаточной мере непредсказуемо, а потому неуправляемо и не может быть введено в приемлемый режим самоуправления. Поэтому положение дел в науке Запада **просто нечестно и не удовлетворительно**, а смягчающие выражения («... несколько нечестным») уместны только на банкетах научных обществ. Эта нечестность и неудовлетворительность положения дел ясно видна и на стр. 229, где речь идёт о *помощи США* и СССР, которую они оказывали развивающимся странам:

«Финансовую и техническую поддержку они получают как от русских, так и от нас. Но, что касается помощи **в методах экономического планирования**, то до сих пор ни одна из сторон не смогла оказать её в достаточных размерах. Мы можем дать им много мудрых советов, но мало **методов**, которым легко обучить и научиться, **однако последнее и есть то, что им надо** (всё выделено нами — авт.); мудрость не так легко передаётся, и, кроме того, до сих пор ни один уважающий себя политик не признался в её отсутствии. От русских естественно ожидать, что они могут научить планированию, но по причинам, изложенным выше, пока им нечего предложить, кроме балансового метода, который хотя и ставит важные вопросы, но не даёт на них ответа».

И хотя здесь описание с точностью до “уважающего себя” политика, но из последней фразы ясно, что в США понимают, что **существует** нравственное отличие России и США, поскольку для России-СССР проблема помощи развивающимся странам состоит только в отсутствии необходимого научного знания. Это нравственное различие подтверждается и тем, что в русском языке за всё обозримое время его существования не появилось слова, основанного на его корневой базе, эквивалентного ~~удалено цензурой~~ – см. приложение «*Материалы суда*»>-западным “гешефтмахер” и “мани-мэйкер”, в смысле “профессионал по извлечению средств платежа из ничего”; зато есть словосочетание “**бешеные деньги**”, указующее на психическую неполноценность человека, внезапно разбогатевшего; поговорка «не в Бога богатеет» — тоже об этом. Что касается передачи мудрости, то в этом контексте мудрость — не осознанное и потому никак невыразимое в строгих терминах прикладное знание, т.е. она практический навык. По этой причине она вообще не передаётся, как теории, а вырастает

на месте и осваивается по мере развития культуры, если этому процессу не мешать экспортом Евро-Американского образа жизни.

Примером такой экономической мудрости явилось экономическое чудо ФРГ 1950 — 60-х годов, возникшее в значительной степени благодаря Людвигу Эрхарду, коему было позволено глобальным предиктором явить её. Всякий может прочесть его книгу “Благо-состояние для всех” (1991 г. — советское издание) и не найдёт в ней знания, которые он мог бы освоить и применить у себя на родине. Кроме того, Л. Эрхард был **немец** и приложил руку к созданию чуда в **Германии**. Ему сопутствовал успех, поскольку он нёс в себе этнические стереотипы поведения, господствующие среди большинства населения Германии и обладал чувством меры возможного в ней, чего не было у оккупационных властей. Найми его по совместительству Польша и Югославия, у них бы чуда не было бы по причине господства иных — не немецких — этнических стереотипов поведения, чуждых Л. Эрхарду.

В интервью программе “Очевидное-невероятное” Дж. Гэлбрэйт¹ (“их Предгосплана” в войну 1941 — 45 гг.) сказал, что «экономика — наука эмпирическая». То есть, содержательно говоря, она **только описывает** уже имеющийся реальный опыт хозяйствования народа, являющийся составной частью его культуры. И из этого описания и обобщения можно извлечь уроки на будущее, главным образом отрицательные: не надо делать так-то и так-то.

Это — две причины того, что для одобрения экономической политики своим народом (а не зарубежными консультантами геноцида в отношении него), и мудрость и экономическая наука должны вырастать в культуре народного обществоведения.

Применительно к истории России-СССР это означает, что местная синагога — филиал международной. И что идеологам экономических реформ от М. Лурье (якобы Ю. Ларин, тесть Н. Бухарина) после 1917 г. до Е. Либермана в 1965 г. и до нынешних Г. Явлинского и К⁰, принадлежащих к псевдо-этническому меньшинству населения, сначала следует выдать из себя ветхозаветно-талмудически-марксистского паразита-интернациста, а уж потом браться за консультирование реформ. Иначе, даже при искренней благонамеренности, из их подсознания полезет невольник

¹ См. его работы: Гэлбрэйт Дж. К. Экономические теории и цели общества. — М.: Прогресс. 1976. (есть интернет-публикации). Гэлбрэйт Дж. К. Экономика невинного обмана. — М.: Европа. 2009. — 88 с.

надиудейского предиктора — проводник сионо-интернацизма в жизнь — с ущербным процессно-образным мышлением, нахватавшийся только книжных формальных знаний, но не обладающий видением жизни. Истинные реформы начинаются с перedelки объективной нравственности несущих концептуальную власть реформаторов, вне зависимости от личного происхождения реформаторов.

Характеризуя гайдаровскую постановку чикагской экономической “школы”¹ на российской сцене, синагога с радио “Свободы” 08.07.1992 г. высказалась в том смысле, что «Фридман² в чистом виде по России не пройдёт». Мы тоже согласны: обращение к зарубежной синагоге кроме двусмысленного каламбура о нечистом Фридмане, ничего не дало и не даст, поскольку Россия — не Чикаго и даже не филиал Одессы-мамы.

Кроме того, уже произошла смена соотношения эталонных частот биологического и социального времени, влекущая за собой неизбежное вытеснение ветхозаветно-талмудической логики социального поведения иной — человеческой.

И подведём итоговую оценку экономической науке Запада словами из той же книги В. Леонтьева (с. 265, 266):

«Беспокойство вызывает, однако, не неадекватный выбор целей (экономического развития — авт.), а наша **неспособность точно поразить любую из них**. Тревога, о которой я говорил ранее, вызвана не столько отрывом от практики тех задач, на решение которых направляют усилия современные экономисты, сколько **очевидной неадекватностью** научных средств, с помощью которых их пытаются разрешить». И на стр. 59 : «... ни более простые варианты экономической теории, ни их более совершенные динамические версии не продвинули нас намного вперёд в детальном объяснении, не говоря уж о **прогнозировании конкретных состояний**» (всё выделено нами — авт.).

После прочтения приведённых отрывков из сборника работ В.Леонтьева, охватывающего период более 50 лет, вывод можно сделать только один: **западная наука ничем не может помочь России-**

¹ “Школа” — название одного из произведений Аркадия Гайдара — деда нынешнего Мальчиша Плохиша.

² Фридман — лидер чикагской школы экономистов-монетаристов, теориями которой проникся, как сообщает пресса, Е.Т.Гайдар и подручные.

СССР в повышении благосостояния её народов, поскольку не имеет методов вмешательства в объективное течение народно-хозяйственных процессов с заблаговременно предсказуемыми последствиями. На Западе, действительно диком, если смотреть на качество его экономической науки, существует только “ползучий эмпиризм” первобытных заклинателей “стихий рынка”.

Тому, кто после ознакомления с достаточно общей теорией управления и анализом состояния экономической науки со слепой верой **иждивенца во всех качествах** уповает на благодетяние извне (пока он бездельничает), напомним строки А.К.Толстого: «Нет ничего слюнявее и плюгавее русского безбожия и православия», и афоризм В.О.Ключевского: *«История не учительница, а надзирательница magistra vitae (наставница жизни): она ничему не учит, а только наказывает за незнание уроков».*

Импортеры марксизма — троцкистско-ленинская “гвардия” получили по заслугам за не выученные уроки в период “необоснованных” репрессий. Они не поняли не только вздорности философии и политэкономии марксизма, но и сценарий революционной “перестройки”, уже осуществлявшейся ранее в истории иных стран и народов несколько в иных формах, также прошёл мимо их осознания. Те же, кто полагал себе «знай Христа — и вся наука» и брезговал изучением жизни, также получили по заслугам, но несколько раньше. В кораническом же мировоззрении это означает: Бог дал одним злочестивым вкусить ярость других злочестивых.

О посмертной судьбе душ и тех, и других разные богословы говорят, отрицая одни других. В этом же мире История всегда справедливо воздаёт всем по принципу: что посеешь, то и пожнёшь. Посеешь поступок — пожнёшь привычку; посеешь привычку — пожнёшь характер; посеешь характер — пожнёшь судьбу. То есть урожай будет сторицей к посеву, но того же качества. И одно дело сознательно взойти на крест, если путь к благой цели неминуемо пролегает через Голгофу¹; другое дело позволить себя разпятить, просто следуя лицемерному подражанию или боязни дать отпор вседозволенности; и третье дело — прожигать жизнь вместо того, чтобы строить её вечную. И то, и другое, и третье — посев; а жатвы две: одна в этой жизни, другая — в “посмертной”. И кто думает, что

¹ При освоенных возможностях воздействия на ситуацию в складывающихся обстоятельствах. (Сноска 2004 г.).

имеет меньше, чем желает, — должен знать: он имеет уже давно всё необходимое, чтобы быть ему человеком. Коран (2:286) гласит: “Не возлагает Бог на душу ничего, кроме возможного для неё” и (2:101): “... и нет у вас помимо Бога ни близкого, ни помощника”. То есть обращение к жизненным и научным результатам — достижениям цивилизации — явно говорит о том, что господствующая в толпо-”элитарном” обществе разстановка приоритетов:

1. “естественные”, “точные” и “технологические” науки;
2. социология и вкупе с нею “гуманитарные” науки;
3. нравственность исследователя и общества в целом — последний вопрос, ибо важен результат,

— явно ошибочная.

Всё должно идти в обратном порядке важности, как это и утверждают религии изпокон веков, несмотря и на извращённость их вероучений в безнравственном толпо-”элитарном” обществе. Результат дела — выражение реальной нравственностью делателя. А о реальной нравственности господствующей в обществе и в сфере его социально-экономической науки можно судить из слов всё того же нобелевского лауреата по экономике В.Леонтьева:

«Неограниченная, всеобщая доступность знания и идей, возникающих в ходе исследований, является весьма желательным свойством для общества и человечества в целом. Однако она порождает серьёзную проблему для всякого, кто хотел бы заняться научными исследованиями, то есть производством знаний на коммерческой основе, ради извлечения прибыли. Для того, чтобы оправдать инвестиции в исследования, корпорация должна иметь возможность продавать свои результаты прямо или косвенно, как часть какого-либо другого продукта, за соответствующую плату. Но кто станет платить за товар, который с момента своего выпуска становится доступным каждому в неограниченном количестве? Почему бы не подождать, пока кто-нибудь другой заплатит за него или вложит средства в его производство, а затем получить его бесплатно? Кто станет заниматься выпечкой хлеба, если семью хлебами можно накормить не только четыре тысячи мужчин, женщин и детей, как об этом повествует Новый завет, но и всех голодных?» — в той же книге на стр. 210, 211.

В этом небольшом фрагменте сосредоточена вся реальная нравственность Запада и его *нравственно обусловленная* вся

социально-экономическая наука. И за очерченные В.Леонтьевым границы Запад и завидующая ему отечественная научная и политическая “элиты” ступить не могут, так как для этого необходимо прежде признать злонравием все “элитарные” притязания и провозгласить, что ВСЕОБЩАЯ, НЕОГРАНИЧЕННАЯ ДОСТУПНОСТЬ ЗНАНИЯ — ГЛАВНОЕ УСЛОВИЕ РАЗРЕШЕНИЯ КРИЗИСА КУЛЬТУРЫ ГЛОБАЛЬНОЙ ТЕХНОКРАТИЧЕСКОЙ ЦИВИЛИЗАЦИИ, раздавленной неуправляемостью техносферы, И ЕДИНСТВЕННЫЙ ШАНС ЧЕЛОВЕЧЕСТВУ ВОЙТИ В ЛАД С ПРИРОДОЙ.

Реальная нравственность, нашедшая выражение в приведённых словах В.Леонтьева, не может признать, что порождаемая ею же ошибка общественного самоуправления в целом также находит своё выражение в сфере экономики в форме преискуранта, с которым все сталкиваются в жизни ежедневно.

А без выявления вектора ошибки управления действительно невозможно сформировать концепцию управления и построить работоспособные методы управления (которым если и не легко, то *гарантировано возможно научить и научиться*), необходимые для осуществления концепции. Отсюда произтекают и жалобы хоть Г.Попова, хоть В.Леонтьева, хоть председателя Экономического общества США на невозможность понять, что, как и почему происходит, и как следствие — жалобы на невозможность «поразить» даже поставленные цели экономического развития, а также и жалобы на неработоспособность даже изощрённейших динамических балансовых моделей и т.п. Циничный смех академика А.Аганбегяна — той же нравственной природы.

И остаются только пустые благонамеренные речи: *«Мы можем дать им много мудрых советов...»* А в многоточиях подразумевается: *«Но пусть они нам за них сначала заплатят, а потом, как они будут разлѣбывать последствия осуществления наших мудрых советов — не наше дело».*

И соответственно двум типам нравственности возможны две точки зрения экономической науки на народное хозяйство, объективно обусловленные субъективным нравственным произволом учёного-экономиста:

1. С позиций владельца одного из множества частных производств, стремящегося к извлечению максимальной денежной прибыли извлекаемой из какой угодно, признаваемой законной, деятельности при господствующем в обществе «законе стоимости». Научный поиск экономиста — его частное

предприятие, которое в господствующем «законе стоимости» либо приносит достаточные для удовлетворения вожделий учёного доходы либо не приносит... Отсюда и результат исследований. Если частники — производственники, посредники, финансисты, спекулянты и учёные-исследователи — объединены в корпорацию, то внутри корпорации оттачивается и некоторым образом фиксируется в её культуре некое “ноу-хау” (знаю-как), а во внешнюю среду поставляется заведомо ложная, но правдоподобная, красиво упакованная дезинформация. Но так или иначе это — экономическая наука профессиональных хриstopродавцев, подвластных талмудистике, поскольку она избегает рассматривать, как ростовщическая <удалено цензурой – см.приложение «Материалы суда»> интернацистская монополия и спекуляция на рынках “ценных” бумаг и прочих сокровищ влияет на производство и распределение в обществе продукции. Именно по причине того, что экономисты уходят от рассмотрения этой тематики, им непонятно... они не могут прогнозировать... они не могут объяснить, что и как произошло и т.п.

2. С точки зрения народного самодержавия (будь оно в лице жречества, либо монарха, либо руководителя Госплана), заботящегося о том, чтобы в пределах его власти **из поколения в поколение** не было сырых, невежественных, больных, голодных, бездомных и прочих людей, иным образом обделённых в силу независящих от каждого из них лично, объективных по отношению к лично каждому, внутрисоциальных обстоятельств. И это возможно только при поддержке человеческим обществом объёмлющих его жизнь суперсистем Земли и Космоса.

Мы выразили вторую точку зрения. Нас не приемлют, даже не критикуя, с позиций первой. Но для построения и поддержания устойчивости справедливого общественного устройства жизни людей всем не-рабам и не-рабовладельцам необходима наука об управлении саморегуляцией суперконцерна. Запад и доморощенные “элитарные” реформаторы такой экономической науки за душой не имеют.

В истинности последнего утверждения все смогли убедиться после 1991 года, когда “одемократившийся” режим стал открыто нанимать экономических советников в западных университетах и МВФ.

ПРОЦЕССЫ 5 и 6.

**ВОЕННОЕ ПРОТИВОСТОЯНИЕ И
ПРОТИВОБОРСТВО (ВОЕННЫЕ АСПЕКТЫ
ОБЩЕСТВЕННОЙ БЕЗОПАСНОСТИ)¹**

В перестроечные времена парламентская и околопарламентская «интеллигенция» стала самоуверенно, по-дилетантски высказывать своё мнение о «сверхвооружении СССР», «разумной достаточности», «профессиональной» армии и т.п., подводя дело к «военной реформе» в соответствии с новой «оборонительной военной доктриной СССР». Однако все эти разговоры проходят сами по себе даже без упоминания противника (реального, потенциального, вероятного или хотя бы условного); а именно, от ответа на вопросы: кто противник? какой он? какие цели он преследует? — зависят целесообразные пути формирования Вооружённых Сил любого государства.

¹ Этот раздел в настоящей редакции помещён «для сведения» и приведён в редакции 1991 г., утратившей значимость вследствие государственного краха СССР и перехода глобальной политической ситуации в совершенно новое качество; а также и вследствие того, что нынешняя экономическая система России в условиях кризиса концептуально неопределённого управления не способна поддерживать полноту и целостность структуры вооружённых сил.

В связи с этим затронутые в настоящем разделе военные проблемы представляют интерес только для анализа прошлого и неблагоприятных вариантов развития событий в достаточно отдалённой перспективе, которых желательно избежать. Кроме того в этом разделе затронуты некоторые более общие проблемы, которые свойственны не только вооружённым силам, и не утратили своего значения для других отраслей деятельности общества.

При этом противостояние региональной цивилизации России (организационно это блок) с Евро-Американским конгломератом сместилось в область более высоких приоритетов обобщённого оружия и средств управления, что открывает возможность решить вопрос об образе будущей глобальной цивилизации без военно-силового противостояния, разорительного для всякой экономики и чреватого глобальной военной катастрофой.

Реальный противник — это противник, уже ведущий боевые действия; *потенциальный противник* — противник, способный перейти к военным действиям осмысленно; *вероятные противники* — в историческом процессе аналогичны двум незнакомым друг с другом пьяницам, поскольку существует возможность того, что они случайно встретятся и подерутся без всяких к тому целесообразных причин; *условный противник* — противник, войсками которого реально руководят чужие посредники. Условный противник, в отличие от вероятного, — РЕАЛЬНО встречающееся явление на исторической сцене.

По отношению к США СССР является после 1953 г. условным противником, поскольку при помощи мировых посредников так и не создал авианосного флота, потерял качественное равенство по подводным лодкам. Известно также, что работы В.М.Мясищева по созданию советского “Шатла” были свёрнуты едва ли не раньше, чем в США были начаты аналогичные, а сверхзвуковой стратегический ракетоносец В.М.Мясищева М-50, созданный на 25 лет раньше, чем В-1 в США, так и не пошёл в серийное производство.

Встречается ещё и *абстрактно-теоретический противник*, создаваемый исключительно военными теоретиками для демонстрации своей интеллектуальной мощи и мудрости вышестоящего руководства вооружённых сил и государств. В большинстве случаев абстрактно-теоретический противник — образцовый идиот и игрет в поддавки.

Как ясно видно из анализа глобального исторического процесса, реальным противником России, из века в век ведущим войну на УНИЧТОЖЕНИЕ её народов и порабощение их остатков, является сионо-интернацистская мафия, возглавляемая высшим масонством. Военно-экономические структуры мафии представлены потенциалом стран Евро-Американского конгломерата. Реальная роль Швейцарии в управлении ходом франко-прусской войны 1870 г., первой и второй мировых войн, её непосредственное участие в экспорте в Россию либерализма в XIX в. и экспорте революций в начале XX века дают достаточно оснований к НЕПРИЗНАНИЮ нейтралитета Швейцарии народами СССР, что бы ни говорил по этому поводу западный и советский чистоплюйствующий либеральный обыватель. Это же касается и отношения к Израилю, население которого в значительной степени — наши же предатели и их потомки.

После второй мировой войны военный потенциал конгломерата предстаёт как ЕДИНАЯ организационная структура НАТО. По этой причине диалог о сокращении и ограничении вооружений

целесообразно вести с НАТО в целом, а не с США, являющимися всего лишь частью этой организации. Сепаратные переговоры с одной или несколькими головами Змея Горыныча о надевании на них и СЕБЯ намордника былинные богатыри никогда не вели в отличие от политиков нового мышления: все вопросы решались со ЗМЕЕМ в целом.

Конгломерат, управляемый масонством, — реальный противник. Россия (СССР) за последние сто лет потеряла более 100.000.000 человек в этой войне, НЕПРЕРЫВНО ведущейся в форме холодной войны со времён, когда ещё не было самого этого термина, и регулярно возобновляющихся управляемых вспышек горячей войны.

Управляемость процессов, происходящих в конгломерате, проявляется в поддержании мира без вспышек горячей войны. Эффективность управления выражается в способности своевременно переводить эти процессы из сферы дипломатии в сферу внутренней политики и военного строительства, что во внешней политике всегда оценивается как здравомыслие собственное, а также реальных и потенциальных противников, у которых в этом случае не возникает иллюзии безнаказанности. В условиях глобального толпо-“элитаризма” целесообразная война невозможна либо по принципу «мир с позиций силы», обеспечивающему полное военное превосходство, либо по принципу «равновесия страха», когда потенциальный агрессор не испытывает иллюзий о своей безнаказанности.

Политические переговоры в условиях глобального толпо-“элитаризма” — не более, чем демонстрация благонамеренности и получение передышки для переноса гонки вооружений из одной области, уже освоенной, в другую, — ранее не изведанную. Выход из гонки вооружений в глобальных масштабах — не в переговорах о сокращении и ограничении вооружений (они могут этому всего лишь способствовать), а в СМЕНЕ ГЛОБАЛЬНОЙ КОНЦЕПЦИИ РАЗВИТИЯ, ИСКЛЮЧАЮЩЕЙ ТОЛПО-“ЭЛИТАРИЗМ” КАК ТАКОВОЙ.

Ядром военной мощи евро-библейского конгломерата являются вооружённые силы США. Для чего они реально употребляются? Реально они употребляются для поддержания монопольно бросовых цен на сырьё, получаемое конгломератом, и цен на трудовые ресурсы вне стран “первого мира” конгломерата. Именно в этом причина вторжения в Панаму для смены правительства генерала Норьеги,

посягнувшего на канал. Ещё ранее в 1903 г. Панама была отторгнута от Колумбии дабы канал стал собственностью США¹. В этом же причина и войны в Персидском заливе в 1990 — 1991 гг.: поддержание монопольно бросовой цены на арабскую нефть на уровне 6 долларов за баррель. Для этого ещё ранее, по завершении первой мировой войны XX века, освобождение Ирака от турецкого владычества было проведено в два приёма: сначала освободили часть Ирака — Кувейт — и посадили в нём марионеточный режим, потом освободили Ирак в его современных границах. Объединение страны под руководством С.Хусейна вело к устранению монопольно бросовых цен на нефть, что не устраивало США, потребляющие до 40 % мировой добычи нефти при населении около 5 % от мирового.

В этом же и ответ на вопрос, почему Япония, став сверхдержавой № 1, по её собственным оценкам, поддерживает у себя только ядро вооружённых сил, которое, однако, может быть в течение не более, чем 10 лет развёрнуто в полноценные вооружённые силы, качественно превосходящие вооружённые силы США: США справляются сами с поддержанием монопольно бросовых цен на сырьё, что вполне устраивает Японию. США вынуждены с этим смириться, поскольку требование их к Японии об увеличении её вооружённых сил ведёт к ситуации, во многом близкой к той, что была до событий в Перл-Харборе 7.12.1941 г.

Руководство США знает, что СССР ни в прошлом, ни в настоящем, ни в будущем не собирается нападать на Европу и США (а в ходе и после перестройки по Директиве СНБ США 20/1 от 18.08.1948 г. просто к этому не способен в военном отношении). Эта точка зрения неоднократно отражена в документах ЦРУ и СНБ, тем не менее в конгломерате десятилетиями господствует миф о советской военной угрозе. Причина этого в том, что производство вооружений — наиболее прибыльная частная отрасль народного хозяйства стран конгломерата, и, следовательно, если есть миф об угрозе, легко заставить платить толпаря за защиту от угрозы. По этой причине цена на унитаз для крейсера ВМС США может быть неимоверно взвинчена по сравнению с таким же унитазом для больницы.

¹ Официально: свободолюбивая Панама отделилась от Колумбии и по своей доброй воле отдала зону канала ещё более свободолюбивым и не вмешивающимся в дела других стран США.

Кроме того, создание вооружений и военной техники в условиях толпо-“элитаризма” в капиталистическом исполнении — полигон для отработки конструкторских и технологических идей, на котором невозможно разориться. Проведение тех же исследований, но под гражданские программы, связано с гораздо большим коммерческим риском, поскольку толпарь-налогоплательщик готов оплатить любые расходы по защите его нынешней сытости военным путём, но не согласен оплатить те же исследования за счёт его нынешней неумной сытости во имя лучшей жизни “неполноценных” народов Африки или созидательного разрешения глобальных проблем, находящихся пока в зародыше и, по его мнению, опасности для его личной сытости не представляющих: после них — хоть потоп. Поскольку подавляющее большинство результатов исследований и разработок, оплаченных по военному бюджету, реально используется и в гражданских отраслях, то фактические затраты США на “оборону” значительно ниже их военного бюджета, если учесть возврат в другие отрасли за счёт двойного использования технологий.

Для любой страны разорительно не создание “Конкорда”, Ту-144, “Бурана”, поезда ЭР-200, а создание таких объектов в единичных экземплярах, что представляет собой консервацию научно-технических достижений, полученных на этих полигонах идей в узких границах ведомств, их создавших.

Проводя свою военно-техническую политику, руководители США отдают себе отчёт в том, что по отношению к СССР «политика ядерного сдерживания по существу является политикой ПОСТЕПЕННОГО ПРИНУЖДЕНИЯ». Этот тезис отражает их осознание собственного мифотворчества в отношении «советской военной угрозы»: сдерживает выдуманный ими же миф, принуждают же по существу народы другой страны к отказу от собственного пути развития и к подчинению конгломерату на всех приоритетах обобщённых средств управления. По этой причине генеральные штабы НАТО оценивают РЕАЛЬНО военные возможности СССР для осуществления диктата в отношении политики СССР или прозрачных намёков на желательную политику. В случае, если военный рейтинг СССР упадёт достаточно низко, то возможно и прямое военное вмешательство во внутренние дела СССР; о целесообразности военного вмешательства в Прибалтике уже были высказывания в западной печати (“Правда” 16.03.1991. “Операция «Щит в степях?»”).

Поэтому интересно сравнить с американским опытом, для чего использовались Советские Вооружённые силы после завершения второй мировой войны вне территории СССР. Возникновение

Северной Кореи при отражении сионистской агрессии ООН обезопасило с суши Владивосток — главную базу Тихоокеанского флота. В 1956 г. благодаря твёрдо сказанному «цыц», подкреплённому военной мощью СССР, была прекращена агрессия Евро-Американского конгломерата в отношении Египта, цели которой мало отличались от агрессии конгломерата в Ирак в 1991 г.

Война в Афганистане с 1979 г. — результат посреднических операций межрегиональной мафии для дискредитации России в мусульманском мире, а не собственное целесообразное действие СССР. Одной из её целей являлось создание внутренней славяно-мусульманской напряжённости для последующего разчленения СССР на марионеточные “суверенитеты”.

Кроме этого, было использование Советской Армии в Восточной Европе.

Необходимо отметить, что народы Восточной Европы и ГДР сделали социалистический выбор по подсказке СССР, но социалистический выбор сделали всё же трудящиеся массы, сытые в то время по уши и своим капитализмом, и гитлеровской оккупацией. Но “социализм” к ним пришёл в сионо-интернацистском исполнении. Народы же делали социалистический, а не сионистский выбор. Возникла естественная реакция, что нашло своё отражение и в процессе Сланского и К⁰ в Чехословакии в 1952 г. и в антисоциалистических выступлениях: в ГДР в 1953 г., в венгерских событиях 1956 г., в Польше в 1956 г. и в «пражской весне» 1967 г. и т.п. Во всех этих случаях Вооружённые Силы СССР использовались для наложения эмбарго на экспорт в эти страны контрреволюции, как её понимали в те времена официальные руководители страны.

Эти действия имели два аспекта:

- нравственно-этический, поскольку это вмешательство в судьбу иных народов;
- военный.

В тогдашнем понимании социализма эти действия СССР были нравственно правыми по отношению к народам этих стран. При современном понимании социализма, изложенном в настоящей работе, этих действий вполне можно было избежать, обеспечив защиту социализма в Восточно-Европейских странах не на 6-м приоритете обобщённого оружия, а на 1 — 4 приоритетах обобщённых средств управления. То есть обеспечив концептуальную тождественность управления в пределах СССР и СЭВ.

Негодование Запада простирается только на советское эмбарго на экспорт Западом контрреволюции в эти страны, но Запад всегда обходит молчанием экспорт революции сионо-интернационализмом в Россию в 1917 г., послуживший первопричиной советского эмбарго на экспорт контрреволюции в Восточную Европу в 1950 — 60-е гг. Это вещи того же рода, что и вмешательство Запада в Корею, Вьетнаме, Гренаде, Панаме, Греции, Чили и т.п. Однако запада негодования на осуждение США или приведение Израиля военной силой к границам, определённым ООН в 1948 г., у межрегиональной “свободно”-“мыслящей” общественности не хватает.

В военном отношении советские действия в Восточной Европе были целесообразны, поскольку в 1945 г. перестал существовать «санитарный кордон» 1920 — 1930-х годов, и в случае попытки военных действий против СССР Запад с первых же часов конфликта оказывался под воздействием сухопутных войск СССР непосредственно на своей территории, что даже в случае антисоветских вооружённых выступлений в Восточной Европе для СССР было предпочтительнее, чем ситуация 1941 г. — массированное воздействие сухопутных армий Запада непосредственно на территорию СССР. Это не гипотетическая возможность: с 1947 г. США всегда имели план «превентивной» ядерной войны против СССР (об этом всегда забывают при оценке войны в Корею) и не начинали её только потому, что успех с приемлемым ущербом не был в ней гарантирован, т.к. военный рейтинг СССР был достаточно высок, пока действовала инерция Сталинизма. Поддержание такого положения за счёт введения контингентов в Венгрию, Чехословакию, Польшу, бывшую ГДР в военно-стратегическом отношении было для СССР полностью оправдано и целесообразно.

В результате “нового политического мышления” военно-географическая (не политическая) ситуация в Европе качественно изменилась и стала повторять ситуацию конца 1940 г. Нынешние режимы Польши и Чехо-Словакии заняли откровенно антироссийскую позицию, о чём свидетельствуют, в частности, осквернение и уничтожение в Кракове памятника маршалу Ивану Степановичу Коневу (1897 — 1973), благодаря полководческому таланту которого Краков не был стёрт с лица Земли; продажа с аукциона советского танка, первым ворвавшегося в Прагу 9 мая 1945 г. В Румынии также есть силы, имеющие территориальные претензии к СССР. Венгрия проводит у себя всемирные еврейские конгрессы и размышляет о вступлении в НАТО.

Пока народы этих стран протрезвеют от русофобии, их правительства успеют надеть немало глупостей, включая вступление в НАТО и разрешение использования своей территории для размещения западных контингентов и разведывательных служб¹. В пользу такого развития событий говорит и легализация масонства в бывших социалистических странах, а это, как известно из истории, общемировая единая мафия: она сможет объяснить простонародным толпам необходимость таких действий. В результате “нового политического мышления”, военно-географическая обстановка в Европе изменилась в пользу НАТО, и СССР начал граничить с потенциальным противником, территория которого отделяет СССР от реального противника, ведущего войну на 1 — 4 приоритетах обобщённого оружия, и не прекратившего холодной войны. Вице-президент США Дэн Куэйл заявил о победе НАТО в ней (“Правда”, 03.11.1990. “Кто же победил в холодной войне?”); вот только холодная оккупация идёт не совсем так, как хочется “победителям”.

Такое изменение военно-географической обстановки делает необходимым введение СССР моратория на подписание каких бы то ни было военных соглашений с НАТО и его участниками, поскольку США — главная сила — и НАТО в целом, получив этот ОЧЕВИДНЫЙ выигрыш, не сократили свои военные программы: США наращивают свой авианосный флот; слышать не хотят о сокращении и ликвидации МБР и КР² морского базирования, где они имеют абсолютное качественное превосходство над СССР благодаря исключительно высокой шумности, демаскирующей АПЛ СССР; ведут работы по созданию глобальных систем вооружений с космическими элементами инфраструктуры, продолжая свою прежнюю политику по принципу «мир с позиций силы» и полного диктата в отношении “неполноценных” народов, в списках коих давно записаны талмудистами и народы СССР.

Разрядка международной напряжённости, о которой прожужжали уши народам глашатаи “нового политического мышления”, — радужный сон, который легко развеивается после демонстрации военного кулака сионо-интернацизма в лице НАТО. С.Хусейн совершенно прав в оценке характера военного вмешательства Запада в Персидском заливе во внутриарабские дела: это натовско-

¹ После государственного краха СССР прогноз подтвердился.

² МБР — межконтинентальные баллистические ракеты, КР — крылатые ракеты, АПЛ — атомная подводная лодка.

сионистская агрессия с целью поддержания монопольно бросовых цен на сырьё и энергоносители в глобальном разделении труда. Все иные объяснения — либо глупость, либо наглость.

Далее вопросы военного строительства в СССР должны излагаться с позиции, предполагающей КОНЦЕПТУАЛЬНУЮ САМОСТОЯТЕЛЬНОСТЬ СССР, при которой мировые посредники, подобные Г.И.Фильшину, Г.А.Арбатову, А.Д.Сахарову, не будут вещать с кремлёвских трибун, как свою собственную, точку зрения Пентагона на желательный для него характер развития Вооружённых Сил СССР и при которой подобная пентаграмма перестанет воплощаться в советских военных программах. Разумеется, что после этого СССР перестанет быть для Евро-Американского конгломерата УСЛОВНЫМ ПРОТИВНИКОМ.

Необходимость надёжной защиты культуры народов страны и самих народов от сионо-интернацистского рабства оставляет нам только этот путь.

Трансформация условного противника в реального НА УРОВНЕ 1 — 4 ПРИОРИТЕТОВ не вызовет тех восторгов в конгломерате, какие вызвало “новое политическое мышление”. Запад предпримет попытку навязать новый виток гонки вооружений и, возможно, попытку открытого военного диктата в отношении СССР с целью обеспечения желательной для него внутренней и внешней политики руководства страны.

При этом, видимо, в какой-то новой форме будет возобновлён миф о советской военной угрозе и для толп обывателей стран Запада СССР перейдёт в разряд потенциального военного противника, хотя правящая “элита” — высшее масонство — будет по-прежнему знать, что СССР не имеет стремления к захвату чужих территорий и порабощению их народов в ходе горячей войны в составе своего вектора целей управления. Военно-политическое положение СССР при этом повторит его положение на конец 1940-х годов, но на новом научно-техническом уровне и не после победы в горячей второй мировой войне, а после поражения в холодной мировой войне. Стартовые условия СССР в этом случае будут хуже, чем во времена Сталина, но лучше, чем стартовые условия Японии в 1945 г.

При этом необходимо отдавать себе отчёт, что для победы в холодной войне Западу потребовалось сорок лет; главным оружием было искусство лгать правдивыми частными ФАКТАМИ; условием, обеспечившим победу, явилась неспособность советской “элиты” отвечать ПРАВДОЙ О ПРОЦЕССАХ на ложь Запада правдивыми частными фактами. Гонка вооружений играла в холодной войне

вспомогательную роль и преследовала цель — измотать экономику СССР, однако, не доводя при этом дело до прямого военного столкновения (Директива СНБ-68 от 30.09.1950). В этом удалось достичь успеха благодаря концептуальной несамостоятельности правления в СССР после 1953 г. и по настоящее время; благодаря элементарной безграмотности экономической “науки” СССР в вопросах управления народным хозяйством в целом; благодаря существующей системе режима “секретности” и надуманному в соответствии с её требованиями искусственному разделению научно-технического потенциала страны на “оборонные” и “необоронные” отрасли. Это всё ведёт к неизбежной консервации в “оборонных” отраслях научно-технических достижений, снижает темпы и качество научных исследований в ущерб интересам общественного в целом развития и завышает реальную долю оборонных расходов фонда рабочего времени по сравнению с общественно достаточной для обеспечения того же уровня обороноспособности государства; а в силу концептуальной несамостоятельности понижает и сам уровень обороноспособности.

Прочитав это, многие из тех, кто клянет И.В.Сталина за 1941 г. и его требование не поддаваться на провокации, поднимут шум, что такой постановкой вопроса об итогах холодной войны и целесообразной политике СССР, выражающей интересы его народов, МЫ САМИ провоцируем Запад на новый виток гонки вооружений.

Обратимся к истории. С середины пятидесятых годов XX века авиация США нарушала воздушное пространство СССР более 500 раз. Из них более 10 раз самолёты вторгались на сотни километров. В 1954 г. американские бомбардировщики выходили на рубеж Ленинград — Киев — Минск. В то время войска ПВО страны не имели средств уничтожения высотных самолётов и налёт прошёл безнаказанно. Роль сдерживающего США фактора сыграли другие виды вооружённых сил СССР. Ничего не изменилось и к 1980 гг.

4 апреля 1983 г. самолёты США, поднявшись с авианосцев “Мидуэй” и “Эйтерпрайз”), вошли в воздушное пространство СССР на глубину до 30 км, провели условное бомбометание, сделали несколько заходов для атаки наземных целей. (“Красная звезда” 13 — 15.03.1991). Со стороны СССР не было оказано никакого противодействия из-за «опасения вызвать войну».

1 сентября 1983 г. южно-корейский Боинг-747, рейс KAL-007, пёрся, нагло игнорируя попытки ПВО страны¹ принудить его к пользованию воздушным пространством СССР согласно его законам. Самолёт был сбит над Сахалином, а не над Камчаткой (КАК ЭТО СЛЕДОВАЛО СДЕЛАТЬ), где вторгся в воздушное пространство СССР. Полёт “Боинга” в советском воздушном пространстве был синхронизирован с прохождением над соответствующими районами американского разведывательного спутника “Феррет-С”. ПВО страны не занимается «свободной охотой» на аэробусы, и ответственность за происшедшее несёт сторона, пославшая в РАЗВЕДЫВАТЕЛЬНЫЙ ПОЛЁТ пассажирский лайнер.

Но перестроечному либералу доперестроечный опыт холодной войны — не указ. Вот пример эпохи перестройки.

Крейсер США “Йорктаун” и эсминец “Кэрон” в феврале 1988 г. вошли в советские территориальные воды в районе Севастополя² — главная база Черноморского флота — и отказались их покинуть по требованию советского корабля. Оружие не применялось, но американцы ушли в нейтральные воды только после того, как СКР “Беззаветный” пропорол борт “Йорктауну” якорями, а “Йорктаун” и “Кэрон” (при попытке раздавить между своими корпусами относительно маленький “Беззаветный”) совершили навал друг на друга.

При этом, пока мы играли в мораторий на испытания ядерного оружия, США продолжали проводить свои испытания. И все новые виды оружия и средств их доставки после второй мировой войны создавались сначала в США, а потом в СССР.

Мы не провоцируем Запад ни на что: он проводит под контролем масонства сионо-интернацистскую политику построения глобальной толпо-“элитарной” системы вне зависимости от военной политики СССР и вне зависимости от мечтаний о мирном житье в общеевропейском доме нашей либеральной “интеллигенции”. Ф.И.Тютчев давно заметил по поводу этого образа “мыслей”:

¹ Этот род войск в России ликвидирован в ходе осуществления военной реформы режимом Б.Н.Ельцина.

² В результате усилий “демократизаторов” и самостийников после распада СССР утратила таковую значимость, оказавшись на территории возможного противника.

*Напрасный труд! Нет, их не вразумишь:
Чем либеральней, тем они пошлее;
Цивилизация для них фетиш,
Но недоступна им ся¹ идея.*

*Как перед ней не гнись, господа,
Вам не снискать признанья от Европы:
В её глазах вы будете всегда,
Не слуги просвещения, а холопы.*

И пока советский интернацист-либерал грезит о приобщении к общечеловеческой “элите”, Запад изучает возможности ведения ядерной войны, в том числе и на самом этом либерале, живущем в советском виварии.

Чернобыльская трагедия на АЭС — не катастрофа, а ОДИН ИЗ ЧАСТНЫХ ЭКСПЕРИМЕНТОВ глобального уровня значимости, который НАРЯДУ С ДРУГИМИ должен дать ответ на вопрос: каковы пределы безопасного для “элиты” размаха применения ядерного оружия.

Механизм возникновения Чернобыля непонятен только детективному мировоззрению. Это диверсия методом управления статистическими характеристиками процессов, а не найм диверсантов, которым предписано конкретное задание. Общий уровень культуры проектирования и научно-исследовательских работ в условиях существующей системы режима “секретности” создаёт благоприятный фон, на котором целенаправленное внедрение в проект потенциально опасных решений проходит либо вообще незаметно, либо как вынужденная мера под давлением “объективных” обстоятельств. Часть этих “объективных” обстоятельств искусственно создаётся ВАК, АН СССР, стремлением учёных и конструкторов “к чинам и наградам”, которые раздаёт внутринаучная мафия. В СССР наука сионизирована. В итоге каждый работает в меру своего понимания на благо страны, а в меру непонимания — на благо мафии. Так создаётся потенциал статистической предопределённости высокой аварийности на тех или иных объектах уже при их проектировании и строительстве. На стадии эксплуатации этот потенциал наращивается неразберихой,

¹ Соответственно орфографии времён Ф.И.Тютчева.

царящей в инструкциях по эксплуатации и сервисному обслуживанию объектов в целом и их элементов. Этот потенциал всегда присутствует во всех сложных системах, но в одних он ниже, в других выше. Он может самореализоваться произвольно, но можно “спустить курок” в НУЖНОЕ время, оказав экстрасенсорное воздействие на персонал, в результате чего он предпримет ошибочные действия. Проще говоря, необходимо НАШАМАНИТЬ в буквальном смысле этого слова. Это плохо укладывается в мировоззрение, произрастающее из “Материализма и эмпириокритицизма”, и в это плохо верят даже те, кого “изцелил” Кашиповский. В это плохо верится до тех пор, пока человек сам не сталкивается с такого рода явлениями или не замечает за собой способности “шаманить”.

Есть и иные пути управления статистическими предопределённостями. О том, что Чернобыль не самопроизволен, говорит, в частности, следующее. Цитируем газету “Пульс Тушина” вып. 14, 1990 г., “На коварных поворотах истории”:

«С какой целью сознательно замалчивались, искажались и преуменьшались её масштабы и последствия в то время, как на заражённых территориях жили сотни тысяч людей? Потребовалось четыре с половиной года, чтобы ту катастрофу признать планетарной. Что это — цепь случайных событий¹ или чей-то злой рок? Надо досконально разобраться и в том факте, что за десять дней до катастрофы в новосибирской газете “7 дней” № 17 от 16 апреля 1986 г. вдруг появился непонятный символ — прямоугольник с кружочками (схематичное изображение реактора). В нём на 6-м месте (!), если считать справа налево, как принято в иврите, вместо кружка была поставлена неправильной формы шестиконечная звезда, похожая на вспышку. Программа передач начинается с 21 апреля. Начиная с 21, отсчитываем эти 6 дней-кружочков и получаем дату 26 апреля, которая в номере была продублирована красным цветом. Новосибирские патриоты заинтересовались этими загадочными фактами и пытались выяснить их взаимосвязь. На них тут же навесили ярлыки антисемитов и “русских фашистов”».

* * *

¹ По существу говоря: безструктурное управление.

Это описание использования ассоциативно-образно логической системы кодирования информации для циркулярной передачи посвящённым лицам сведений через общедоступные средства массовой информации. Все сталкивались с нею в детстве, разгадывая шарады и ребусы. Пресса и ЦТ часто несут такие ребусы, но уже для взрослых дядей, “вольных” каменщиков. Ключики к ребусам — в *<удалено цензурой – см.приложение «Материалы суда»>* “науке” каббале. Поскольку большинство населения, даже *<удалено цензурой>*, с этой наукой содержательно не знакомо, необходимых для чтения стереотипов распознавания явлений и образов не имеет, то указания на факты, подобные приведённому, воспринимает как бред шизофреников, думая, что единственный способ кодирования информации — известный им по детективам — преобразование текста в цифры через томик Гёте. Этот вопрос также связан с системой информационной безопасности, но не рассматривался в соответствующем разделе из-за его объёма и сложности.

* *
*

А дальше всё просто. Происходит радиоактивное заражение местности. Чтобы пострадало больше народа, о его размахе молчат. К устранению последствий привлекается МАГАТЭ, ООН и т.п., и информация о крупномасштабном эксперименте перетекает в Пентагон, где специалисты на большом статистическом материале имеют возможность уточнять математические модели, связанные с вопросами применения ядерного оружия и прогнозировать на этой основе последствия ядерного конфликта. После этого остаётся только предложить СССР — условному противнику — вариант ОСВ¹ 3, 4, 5..., такой, чтобы катастрофа ядерной войны была ограничена территорией СССР и, может быть некоторыми районами США, и не приняла бы глобального размера, что гарантирует сохранение “элиты” и толпо-“элитаризма”.

В СССР же исследования последствий Чернобыля — кормушка для мафии в науке.

Чернобыль для Запада — основание для закулисного шантажа угрозой повторить его на другой АЭС в полном соответствии с рекомендациями пресловутых “Сионских протоколов”.

¹ ОСВ — ограничение стратегических вооружений.

**ОСВ — тоже управление статистическими
предопределённостями.**

Поставлен и крупномасштабный эксперимент по оценке возможностей возникновения ядерной зимы: это пожар кувейтских нефтепромыслов. Выброс сажи можно оценить точно, а не на глазок. После этого остаётся сравнивать метеосводки с многолетней статистикой, соотносить их с циклами солнечной активности и т.п.

* * *

При этом толпарь с короткой памятью помнит, что Ирак вступил в Кувейт и этим-де вызвал конфликт. Но толпарь не знает и не помнит, что все 1970-е годы военная печать США только и писала, что третья мировая война начнётся со вторжения СССР в район Персидского залива. То есть США к этому готовились уже давно и ждали всего лишь удобного стечения обстоятельств: сионо-интернацистская перестройка в СССР создала к этому условия. Времени терять было нельзя: Кувейт начал систематически превышать квоты на добычу нефти и перенёс на 70 км в глубину иракской территории свои пограничные посты. Потом выступил Ирак; а затем ООН возстановила “справедливость”. СССР выступил в роли холуя сионо-интернацизма.

* *
*

В целом же война конгломерата против СССР это — Чернобыль (по числу блоков АЭС — ядерные взрывы), армянское землетрясение, взрыв газопровода в Башкирии и пожар в поездах, пожар кувейтских нефтепромыслов, Бхопал (промышленная катастрофа на химкомбинате в Индии), происходящие в одно и то же время, в одном и том же месте и охватывающие территории целых государств, участвующих в конфликте и сопредельных с ними.

США стоят на принципе «мир с позиций силы». Война в Ираке показала, что военные действия конгломерата против СССР без применения ядерного оружия не могут протекать в форме блицкрига, поскольку конгломерат не сможет обеспечить плотность огневого воздействия на СССР — такую же или превосходящую ту, что смогли они продемонстрировать в Ираке (СССР превосходит Ирак по территории примерно в 51 раз, а по численности населения — в 18 раз). Это означает, что НАТО в настоящее время не способно к военному диктату в отношении СССР без угрозы применения

ядерного оружия, даже при нынешнем развале управления в стране и научно-техническом отставании. Война может носить только затяжной характер, а НАТО понесёт в её ходе изрядный ущерб к выгоде Японии и Восточной Азии, что для сионо-интернацизма неприемлемо.

Выход из этой ситуации — отказ НАТО от библейской концепции экспансии и от принципа «мир с позиций силы». Но в действиях США — главной военной машины НАТО — пока ничто не говорит об отказе от этого принципа не на словах, а на деле.

При продолжении экспансии сионо-интернацизма и опоры на принцип «мир с позиций силы», НАТО вынуждено заниматься проблемами применения ядерного оружия и других видов оружия геноцида при разработке и корректировке военных доктрин. Согласие СССР с диктатом НАТО, проблем мирного развития человечества, хотя бы в толпо-“элитарном” состоянии, не снимает, поскольку КНР, Япония имеют свою точку зрения по вопросу о глобальном господстве сионо-интернацизма и по вопросу поддержания с помощью НАТО «мира во всём мире» с позиций силы. Имея дело с сионо-интернацистской экспансией, мы сталкиваемся с явлением, для которого государственные границы имеют такое же значение, какое они имеют для человека, попавшего в лес и что-то слышавшего о границах, устанавливаемых там медведями. По этой причине отказ СССР от самостоятельной политики, его разоружение не являются изкупительной жертвой за всё человечество, как пытаются представить это дело межрегионалы. НАТО только поменяют главного противника: им станет КНР или Япония, пока удаётся поддерживать разкол в арабском регионе. Географическое положение СССР предопределяет его роль в общеЕВРОпЕЙСКОМ доме при условии подчинения его политике конгломерата: быть основной силой, оказывающей военное давление на Японию, КНР, исламский регион, и оберегать кубышку с “общечеловеческими” ценностями, хранящимися в “нейтральной” Швейцарии, от “коварных самураев”, пообещавших США устроить экономический Перл-Харбор к 2000 году. Поэтому и разоружиться тоже не удастся. Заодно СССР должен стать вместилищем экологически вредных и опасных производств и влить свой интеллектуальный потенциал в дело сионо-интернацистской экспансии в Азию. При этом речь идёт не об СССР — едином государстве, а о конгломерате марионеточных самонадеянных “суверенитетов” в границах СССР, как то предусматривают гитлеровский план «Ост» и наследующие ему директивы СНБ США. Разница между ними только в том, что

главной силой в плане «Ост» выступал внешний агрессор в надежде на поддержку пятой колонны, а в плане «Перестройка» главной силой должна выступать говорливая картавая пятая колонна при поддержке потенциального военного внешнего агрессора.

В этих условиях НАТО по-прежнему будет проводить работы по совершенствованию ядерного оружия и иных видов оружия геноцида для оказания давления на КНР, Японию, арабский регион (в случае его консолидации). Желание оттянуть военную целесообразность применения ядерного оружия, поднять ядерный порог в случае военного конфликта, ведёт к разработке высокоточных систем доставки обычных видов боеприпасов и повышению поражающей мощи неядерных средств (разпыление взрывчатых аэрозолей и взрыв объёмного их облака и др.). Стремление США попасть крылатой ракетой, летящей на малой высоте, скрывающейся в складках местности, в открытую форточку за 2000 морских миль от места запуска, отражает именно этот путь развития их вооружённых сил. Достигнув определённых успехов в этом направлении, создав глобальную систему ПВО, ПРО, ПЛО¹, можно идти на радикальное сокращение ядерного оружия, так как:

- во-первых, первый удар можно наносить неядерными средствами высокой точности и повышенной поражающей мощи, что должно разрушить инфраструктуру управления, энергетики, транспорта, вооружённых сил. После этого можно приступить к обычным военным операциям в надежде, что война не примет затяжного характера, будет протекать на территории СССР; по своему характеру будет близка к полигонным учениям и завершится решительной победой;
- во-вторых, радикальное сокращение ядерных вооружений и средств их доставки радикально ПОВЫШАЕТ эффективность комплексной глобальной системы ПЛО — ПРО — ПВО, элементом которой является СОИ². При этом, если противник, терпя поражение, наносит ядерный удар, то результативность его можно ожидать довольно низкой и ущерб будет

¹ ПВО, ПРО, ПЛО противовоздушная, противоракетная и противолодочная оборона, соответственно.

² СОИ — «Стратегическая оборонная инициатива», наименование программы США, начатой при администрации Р.Рейгана, по созданию системы противоракетной обороны с компонентами, размещаемыми на орбитах вокруг Земли в ближнем космосе.

ОТНОСИТЕЛЬНО невелик, но ЯДЕРНЫМ агрессором уже становится жертва первичной агрессии НАТО, терпящая поражение в военных действиях без применения ядерного оружия. Это даёт “моральное право” нанести ответный ядерный удар, победоносно завершить войну против очередной в списке “империи зла” и оправдаться тем самым в глазах “свободно”-“мыслящей” МЕЖДУнародной “общественности”.

В мирное же время, после радикального сокращения ядерных вооружений, таким сценарием можно шантажировать, осуществляя военный диктат. Рекомендация Института США не создавать в СССР высокоточных систем и средств доставки как нельзя лучше отвечает этому сценарию, поскольку стратегическую систему противолодочной обороны (ПЛО) США уже имеют; стратегическая система ПВО территории может быть организована своевременным развёртыванием авианосного флота на угрожающих направлениях и развёртыванием ВВС на территории Канады, что на долю авиации на территории США оставит относительно малочисленные группы и одиночные самолёты, а не все силы стратегической авиации противника; СОИ по своему существу является стратегической системой ПРО территории и может быть усилена зональными и объективными системами ПРО. Сколько всё это будет стоить — вопрос десятый, как должно быть ясно из экономического раздела настоящей работы. Толпе всегда объяснят, почему она должна подтянуть пояса. Цель — завершение глобальной экспансии — оправдывает средства.

В этом свете «асимметричное решение» СССР выглядит так:

- не создавать высокоточных систем доставки, якобы чтобы не «провоцировать» вероятного противника и обеспечить его безнаказанность в случае агрессии военным путём;
- не создавать авианосного флота, дабы в случае чего советская авиация (ПЛО и стратегическая) не имела истребительного прикрытия на перелёте морем, а стратегическая авиация США сталкивалась с советскими истребителями ПВО страны¹ над сушей; упростить действия системы ПЛО НАТО в открытых районах океана, где советские ПЛ не будут прикрываться надводными силами;

¹ Войска ПВО страны, как самостоятельный вид вооружённых сил, включающий в себя авиационные соединения и ракетно-артиллерийские соединения ликвидированы в ходе реформ по указу Б.Н.Ельцина.

- не развёртывать системы освещения обстановки и ПРО с элементами космического базирования;
- ликвидировать МБР железнодорожного и иных мобильных видов базирования, дабы уменьшить неопределённость в расчётах стратегического командования США;
- делать всё это, не заикаясь о сокращении МБР НАТО (а не США) морского базирования, вносящих наибольшую неопределённость в расчёты Генштаба СССР ввиду абсолютного превосходства АПЛ США в скрытности над советскими АПЛ и средствами ПЛО (стратегической системы ПЛО СССР не имеет).

Всё, что не отвечает этим условиям, называется сверхвооружением СССР и должно подлежать радикальному сокращению, прежде всего танки, артиллерия и авиация сухопутных войск СССР, существование которых ведёт в случае чего к затяжной войне с плохо предсказуемым исходом, потому как Запад привык к полигонной войне с условным противником и не любит встречных танковых боёв под ударами штурмовой авиации. И доказательством тому служит «неожиданное» быстрое завершение войны в Ираке.

И всё это протекает на фоне того, что документы ЦРУ и СНБ США на протяжении всех послевоенных лет отражают тот факт, что СССР ОСМЫСЛЕННО начать войну против НАТО не может; что за всё время холодной войны ни древний ТУ-16, ни “страшный” “Бэкфайр” не летали над Канзасом или Вашингтоном и не имитировали бомбометания по целям на территории США.

До завершения второй мировой войны государства конгломерата ещё не были раздавлены транснациональными корпорациями и в меру своего понимания относительно независимо пытались отстаивать свои национальные интересы в отношениях друг с другом. Были в это время и попытки договориться о сокращении вооружений. Поэтому важно понять реальную роль переговоров о сокращении вооружений в обеспечении мирного сосуществования и в ограничении ущерба в случае войны, при условии относительной независимости политики договаривающихся **потенциальных противников**.

Прежде всего, в 1897 г. весь “цивилизованный” “демократический” мир отверг высказанное Николаем II — “кровавым” — предложение “сиволапой” России о всеобщем разоружении.

После этого Германия и Великобритания пытались договориться между собой о поддержании определённого соотношения в

численности их флотов. Договориться не удалось: исход дредноутной гонки решило соотношение промышленных потенциалов. Попыток ограничить развитие военной авиации и подводных лодок — видов оружия, показавших первые зубы в войне 1914 — 1918 гг., — не было.

Хотя Германия и считается зачинщицей первой мировой войны, но это не так, поскольку Германия была **ВОВЛЕЧЕНА**¹ в первую мировую войну до того момента, как могла обеспечить себе господство на море и тем самым изолировать своих потенциальных противников друг от друга и раздробить их военно-экономический потенциал. Ещё пять-семь лет дредноутной гонки в условиях мирного противостояния, и Великобритания без боя передала бы владение морями Германии и России, а её колониальная империя распалась бы под требованием “свободы торговли” и национальной независимости колоний уже в 30-е годы.

Поскольку Германия и Россия в эти годы были самодержавными, а их национальный капитал был склонен к анти-“семитизму”, то сионо-масонство, защищая в лице Великобритании своё “право” владеть миром, столкнуло две империи в войне. Но причиной войны всё же явилось опережающее, по сравнению с Великобританией, развитие военно-экономического потенциала Германии. Само же военное столкновение явилось следствием **НЕИСКУСНОСТИ ПОЛИТИКОВ** Германии и России в этот критический период смены европейского экономического лидера, пытающегося быть **КОНЦЕПТУАЛЬНО** самостоятельным, но **НЕ НЕСУЩЕГО** глобальную ответственность за свою концепцию.

После первой мировой войны были попытки договориться о запрещении военной авиации и химического оружия, но ко второй мировой войне это всё было в арсеналах всех воюющих стран. Удалось договориться кое о чём только в области морских вооружений. Все были обезпokoены ограничением мощи артиллерийского вооружения кораблей, включая авианосцы и подводные лодки. Объединение авианосцев и подводных лодок с артиллерийскими кораблями по признаку артиллерийской мощи отражало идиотизм высоких договаривающихся сторон. Удалось договориться об ограничении водоизмещения линкоров 35.000 тонн;

¹ Это обстоятельно показано в опубликованных рабочих материалах 1988 — 1991 гг. Внутреннего Предиктора СССР “Разгерметизация”, на основе которых и была написана “Мёртвая вода”.

крейсеров — 10.000 тонн; о доле авианосцев в тоннаже флота примерно на уровне 1/3 от тоннажа линкоров; об ограничениях на суммарный тоннаж военных флотов каждой из стран-участниц.

Итоги реализации соглашений были таковы, что крейсера и линкоры во всех справочниках заявлялись с максимально разрешённым водоизмещением, но на самом деле были больше. Япония спроектировала серию крейсеров с таким расчётом, чтобы в случае необходимости просто заменить на них башни главного калибра на более крупнокалиберные. К середине 30-х годов выяснилось, что вожделенный линкор, спроектированный по новейшим требованиям, не вмещается в 35.000 тонн, и военно-морская печать стала обсуждать проблему создания и узаконивания нового класса — «линейного лидера». Япония не была законопослушной и, столкнувшись с невозможностью построения добротных, по её понятиям, кораблей в рамках соглашений, просто стала игнорировать их. Результатом этого явилось создание двух линкоров типа «Ямато» водоизмещением 72.000 тонн и артиллерией главного калибра 457 мм; оба монстра были потоплены авиацией. СССР ограничился для своих линкоров 62.000 т и артиллерией главного калибра 406 мм (они не были достроены).

Разговоры о «линейном лидере» сопровождались утверждением, что по критерию «стоимость — эффективность» уничтожение вражеских линкоров с помощью своих линкоров будет обходиться дешевле, чем уничтожение линкоров с помощью авиации. Из высокопоставленных деятелей ВМФ разных стран правильную точку зрения о приоритете авианосцев над тяжёлыми артиллерийскими кораблями имели только японский адмирал Ямомото и советский Н.Г.Кузнецов. Очередная конференция по морским вооружениям в 1936 г. провалилась, и к 1939 г. соглашения полностью утратили смысл и перестали соблюдаться.

Война же показала, что большинство боевых кораблей было потоплено авиацией (так все довоенные расчёты по критерию «стоимость — эффективность» пошли прахом), а меньшинство — артиллерийским огнём линкоров и крейсеров, об ограничении которых так заботились соглашения. Но вне СССР основное количество авианосцев и подводных лодок, также доказавших свою эффективность, было построено уже в ходе войны, исходя из боевого опыта и военной целесообразности. Сами же соглашения выразились только в убудочности многих кораблей, построенных в период, когда в тесные рамки соглашений пытались втиснуть больше брони и оружия, что сопровождалось дополнительными человеческими

жертвами, когда в ходе военных действий эти убудки гибли по причине ушербности их проектов.

Из этого можно понять, что все соглашения об ограничении и сокращении вооружений не предотвращают войн; а в случае начала затяжной войны, не являющейся полигонной, никоим образом не сказываются на ущербе, возникающем в ходе войны.

И от массового применения химического оружия во второй мировой войне население воевавших стран спасло равновесие страха, а не «сухаревская конвенция», заключённая Паниковскими в Гааге. Отсутствие такого равновесия в ядерных вооружениях вылилось в Хиросиму и Нагасаки, поскольку “демократическое” руководство США никогда не обладало доброй волей¹. СССР к концу войны с Германией имел на вооружении тяжёлой бомбардировочной авиации крылатые ракеты Х-10, но “кровопийца” Генералиссимус Советского Союза запретил их использование, поскольку применение крылатых ракет против городов Германии привело бы к бессмысленным жертвам среди мирного населения: к этому моменту уже было известно, что подавляющее большинство потерь СССР в войне — мирное население, жертвы геноцида оккупантов, а не вполне “закономерные” потери из числа личного состава Армии и Флота.

* * *

Как-то в печати промелькнуло сообщение, что на бомбе, сброшенной на Хиросиму, было написано «За жертвы “Индианополиса”». Так назывался американский крейсер, доставивший эту бомбу из США на театр военных действий и потопленный на обратном пути почти со всем (или всем) экипажем (около 800 человек) японской подводной лодкой. Крейсер опрокинулся после попадания торпеды по причине низкой культуры проектирования его создателей при следовании их вашингтонским соглашением об ограничении морских вооружений. Остаётся только сожалеть, что “Индианополис” не был утоплен, когда шёл с бомбой: 140.000 мирных жителей Хиросимы остались бы живы. Характерно то, что США подвергли бомбардировке два мирных города, а

¹ Бернд фон Виттенбург в книге “Шах планете Земля” (Москва, “Новая планета”, 1997 г.) сообщает, что ещё в марте 1945 г. Япония обратилась к США через посредничество СССР с предложением капитулировать. Но ответом было молчание, поскольку США нуждались в демонстрационном полигоне для испытания ядерного оружия в условиях военнополитической реальности.

главную военно-морскую базу Японии Кюре не тронули. Общие потери США в войне 1941 — 1945 гг. составили около 400.000 чел. Такова реальная нравственность сионо-интернацизма в войне. Война — продолжение политики “иными” средствами.

Имея за своей спиной в истории геноцид как в отношении коренного населения своей страны, так и в отношении других народов, США и Израиль учат других соблюдению прав человека (по Талмуду только *<удалено цензурой – см. приложение «Материалы суда»>*).

* *
*

Предотвращение и изкоренение войн — вне сферы военных соглашений. Военные соглашения носят лишь подчинённый характер. А воплощение в жизнь статей военных соглашений, нарушающих военное равновесие, создаёт потенциал, который может реализоваться как война в случае отсутствия доброй воли у руководства государств, ставших потенциальными противниками. Восторг от прошлых и будущих ОСВ всей либеральной чистоплюйствующей публики, не знающей реального состава и качества вооружений СССР и НАТО, не знакомой даже с текстами договоров и их приложений, якобы заключённых в интересах народов страны (и всего мира), но скрываемых от них, явно неуместен; особенно при отсутствии концептуальной самостоятельности правления в СССР, а также легализации “Бнай Брит”, “Ротари” и прочих масонских структур. Столь же неуместно и мнение военных, мыслящих категориями своего родного вида вооружённых сил, а не категориями военно-экономического в целом потенциала страны и её ПОТЕНЦИАЛЬНЫХ (не вероятных) ПРОТИВНИКОВ. Потенциальные противники имеют больше чем достаточно информации друг о друге для того, чтобы оценить адекватно намерения противоборствующей стороны. По этой причине реальная угроза войны связана только:

- с амбициозностью сторон в кризисных ситуациях при примерном равенстве их военно-экономических потенциалов (первая мировая война, Карибский кризис);
- с военным диктатом сильной стороны в отношении заведомо слабой (германская оккупация Австрии, Чехословакии, Бельгии и т.п.);

- с ошибками агрессора в определении реального военно-экономического рейтинга потенциальной жертвы агрессии, не поддающейся военному диктату на словах и намёках (нападение Германии на СССР в 1941 г.);
- с ошибками автоматизированных систем управления вооружёнными силами при превышении быстродействия средств выдачи директив над быстродействием средств контроля правильности директив или при отсутствии и нарушении контуров такого контроля и т.п.

По этим причинам реальная угроза возникновения войны все послевоенные годы была гораздо ниже, чем об этом писали газеты на Западе и в СССР. В этом отношении опасность представлял только Карибский кризис, когда СССР на короткое время достиг (по инерции сталинизма) РЕАЛЬНОГО, а не декларируемого военного паритета с НАТО. Хотя авианосцев и сбалансированного океанского флота благодаря инициативе Н.С.Хрущёва мы не имели, но атомные лодки СССР были примерно на уровне качества американских, что вносило достаточно высокую неопределённость в расчёты США. Но угрозу миру представляло не установление военно-стратегического равновесия сторон, а амбициозность и нервозность руководителей США и СССР, проявившаяся в эскалации взаимного наращивания угроз в ходе кризиса. Как известно, амбициозность и нервозность не удаётся ограничить соглашениями. Ко всеобщему благу у Н.С.Хрущёва и К^О и Д.Ф.Кеннеди и К^О хватило ума остановиться, а в вооружённых силах обоих государств не произошло случаев отсебятины в применении оружия¹.

Хотя эксперты ведомства адмирала Канариса и предсказывали затяжной характер войны, но А.Гитлер им не внял и совершил ошибку в оценке военного рейтинга СССР по отношению к

¹ В том числе и ядерного, хотя командовавший на Кубе советский генерал и высказался своим сослуживцам в том смысле, что команды из Москвы он ждать не будет и в случае чего шарахнет по США ядерными ракетами.

Хотя к моменту Карибского кризиса территория СССР со всех сторон была окружена военными базами США-НАТО (прежде всего аэродромами, способными принимать стратегическую авиацию), а в Турции уже были размещены американские ядерные ракеты, тем не менее ответный ход с размещением ракет на Кубе нанёс большой ущерб именно СССР: не дав нам ничего в сфере военно-стратегической, он дал Западу основание для того, чтобы создавать из нас образ врага.

Германии. Вина руководства СССР в одном: СССР не смог продемонстрировать в 1939 — 1940 гг. в войне с Финляндией или иным образом достаточно высокий военный рейтинг. Гитлер спешил, поскольку к 1942 г. даже по германским оценкам рейтинг СССР стал бы высок, и впал в ошибку при оценке текущего рейтинга. О причинах низкого военного рейтинга СССР в 1950 г. поговорим отдельно.

Великую Отечественную войну СССР выиграл. Об этом написано много книг, названы причины: и реальные, и высосанные из пальца. Мы назовём главные.

Во-первых, это отсутствие плюрализма мнений дилетантов, сующихся в дела и принимающих управленческие решения беззаботно и безответственно вне сферы своего профессионализма. Господство единой, общей для всех идеологии. Это охватывает первый — третий приоритеты обобщённого оружия и средств управления. По этой причине к 1941 г. СССР стал ГОСУДАРСТВОМ-СУПЕРКОНЦЕРНОМ, который, может быть, не вполне хорошо **справлялся** с обеспечением потребностей мирной жизни, но достаточно хорошо **СПРАВИЛСЯ** с созданием военно-экономического потенциала¹. Опоздание в этом не носило самоубийственного для страны характера.

ПЕРЕСТРОЕЧНЫЙ ПЛЮРАЛИЗМ ОШИБОЧНЫХ МНЕНИЙ (А НЕОБХОДИМО ОДНО — ПРАВИЛЬНОЕ) ПРЕДСТАВЛЯЕТ ОПАСНОСТЬ ДЛЯ СТРАНЫ В ВОЕННОМ ОТНОШЕНИИ, ТАК КАК ПОНИЖАЕТ ЕЁ ВОЕННЫЙ РЕЙТИНГ.

Во-вторых, было обеспечено единство управления народным хозяйством и вооружёнными силами через структуры, подчинённые Политбюро ЦК ВКП(б), ГКО, Генеральный штаб и Ставку Верховного главнокомандования. Личная заслуга И.В.Сталина в координации деятельности этих структур несомненна².

¹ Книги “Ледокол” и “День «М»” В.Суворова-Резуна, “Операция «Гроза»” И.Бунича замечательны в том отношении, что осветили ту огромную работу, которую советский народ проделал под руководством И.В.Сталина при подготовке к неизбежно надвигавшейся войне Запада против региональной цивилизации России, пожелавшей идти самобытным историческим путём. Эта работа по самым разным причинам замалчивалась все послевоенные годы.

² И до сих пор не только не признана в официальных учебниках так называемой «истории отечества», но целенаправленно оболгана и скрыта в умолчаниях.

ПЕРЕСТРОЕЧНЫЙ ПАРАД СУВЕРЕНИТЕТОВ И РАЗВАЛ УПРАВЛЕНИЯ НАРОДНО-ХОЗЯЙСТВЕННЫМ КОМПЛЕКСОМ ПРЕДСТАВЛЯЕТ ОПАСНОСТЬ ДЛЯ СТРАНЫ В ЦЕЛОМ, И ВОЗМОЖНОСТИ О “СУВЕРЕНИТЕТЕ”¹ В ЧАСТНОСТИ, В ВОЕННОМ ОТНОШЕНИИ, ТАК КАК ПОНИЖАЕТ ЕЁ ВОЕННЫЙ РЕЙТИНГ.

В-третьих, был культ тезиса: «Служба в Вооружённых Силах — священный долг и почётная обязанность гражданина СССР». Термин «всеобщая воинская повинность» исчез из лексикона с принятием Конституции 1936 г. по предложениям граждан страны, которые не ощущали рабства, а чувствовали себя хозяевами, ПРАВЫМИ, а не виноватыми, при обсуждении проекта Конституции. Вооружённые силы, солдаты, матросы, командный и политический состав **как социальное явление** пользовались уважением в народе.

ПЕРЕСТРОЕЧНАЯ КАМПАНИЯ ПО ДИСКРЕДИТАЦИИ ВООРУЖЁННЫХ СИЛ СССР, КГБ, МВД, ИХ ЛИЧНОГО СОСТАВА И ИНЫХ ГОСУДАРСТВЕННЫХ СИСТЕМ ПРЕДСТАВЛЯЕТ ОПАСНОСТЬ ДЛЯ СТРАНЫ, ТАК КАК ПОНИЖАЕТ ЕЁ ВОЕННЫЙ РЕЙТИНГ.

Кроме этого, имели место ещё некоторые военно-технические особенности. Главное военно-техническое явление Великой Отечественной войны состоит в следующем: СССР кончил войну с той же самой военной техникой, образцы которой были созданы к 1941 г. и приняты на вооружение накануне и в первые месяцы войны. Даже новые образцы — самолёты Ла-5, Ла-7, Ту-2, танки ИС-1, ИС-2, ИС-3 и самоходные артиллерийские установки на их основе — имели довоенные аналоги и в ходе войны были **СКОМБИНИРОВАНЫ** из серийно выпускавшейся продукции.

Германия же в ходе военных действий вынуждена была свернуть производство одних видов вооружений и развернуть серийное производство созданных в ходе войны для компенсации **КАЧЕСТВЕННОГО** превосходства образцов советской военной техники. СССР же к началу войны имел более широкий спектр образцов, чем Германия. Примером тому являются истребители МиГ-3, снятые с вооружения в ходе войны не потому, что они были плохи, а потому, что у Германии не было самолётов высотной

¹ В этом убедились не только участники чеченской войны, но и жители Приднестровья, Армении, Азербайджана, Грузии, республик Средней Азии — больших и малых “горячих точек”.

бомбардировочной авиации, аналогичных советским Пе-8 и американским “летающим крепостям”, для борьбы с которыми МиГи предназначались, а использование их в качестве истребителей поля боя было неэффективным. Также в 1941 г. была снята временно с вооружения 57-мм противотанковая пушка ЗиС-2, поскольку у немцев не было достаточно крепкого танка; с теми, что были, вполне управлялись 45-мм противотанковые орудия, бывшие к тому времени на вооружении; ЗиС-2 была вторично принята на вооружение уже в ходе войны.

В 1941 г. все образцы советской новой военной техники, созданной после 1937 г. (!!!), обладали не только высокими по тем временам боевыми, эксплуатационными и ТЕХНОЛОГИЧЕСКИМИ качествами, но и изрядным весовым и прочими запасами на модернизацию. Этот запас на модернизацию, ИЗНАЧАЛЬНО предусмотренный в проектах, в ходе массового серийного производства использовался для совершенствования техники без снижения объёма производства в соответствии с потребностями фронта. Это хорошо видно на примере Т-34-76 и Т-34-85. Установка более мощной 85 мм пушки на тридцатьчетвёрке не сопровождалась усилением ходовой и двигательной части в пожарном порядке, поскольку при создании Т-34 первых серий с 76 мм пушкой изначально был предусмотрен весовой запас 5 тонн, благодаря чему танк был вполне конкурентоспособен до середины 50-х годов как минимум.

Следует отметить, что благодаря сионо-интернацистскому характеру государственных переворотов в России в 1917 г., вызвавших убыль национальной интеллигенции, в разработке и организации производства военной техники принимало участие относительно большое количество представителей еврейского населения СССР. Подавляющее большинство из них в те годы работало добросовестно на благо страны.

Германия, рассчитывая на блицкриг, вступила в войну с СССР, не имея новых образцов военной техники, поскольку надеялась управиться с новым противником образцами вооружения, опробованными ею в ходе гражданской войны в Испании. К 1941 г. многое из этого устарело, а остальное изчерпало более половины модернизационного запаса. В итоге, в ходе войны Германия встала перед необходимостью разработки и серийного производства нового поколения вооружений, что и в мирное время представляет определённые трудности. При этом Германия так и не смогла создать

аналогов Т-34, ИС, “Катюши”, Ил-2, некоторых артиллерийских систем.

Поколение военной техники СССР, предшествующее поколению 1941 г., выигравшему войну, было принято на вооружение в конце 1920-х — начале 30-х годов и к 1941 г. полностью изчерпало свои модернизационные запасы и устарело. Именно оно было использовано в ходе войны с Финляндией 1939 — 40 гг., и именно по нему Германия оценивала военно-технический рейтинг СССР: 9 января 1941 г. А. Гитлер заявил, что «русские вооружённые силы — глиняный колосс без головы».

В СССР НЕ БЫЛО СОЗДАНО ОДНО ПОКОЛЕНИЕ БОЕВОЙ ТЕХНИКИ, КОТОРОЕ ДОЛЖНО БЫЛО БЫТЬ ПРИНЯТО НА ВООРУЖЕНИЕ В 1937 — 38 гг. И КОТОРОЕ К 1941 г. ИЗЧЕРПАЛО БЫ НЕ БОЛЕЕ 50 % МОДЕРНИЗАЦИОННОГО ЗАПАСА.

“Красная звезда” 17.04.1991 г. в статье “Как судили Тухачевского” приводит диалог члена суда В.К.Блюхера и подсудимого И.Э.Якира:

«Блюхер — Якиру: В чём конкретно выражалась ваша подготовка поражения авиации Красной Армии в будущей войне?»

Якир: Я вам толком не сумею сказать ничего, кроме того, что написал... В вопросе комплектования кадров, материально-технического снабжения и т.д.».

Ответ на этот вопрос мог быть только один — не было создано новое поколение авиационной техники, которое можно было бы принять на вооружение в 1937 г. По этой причине Якир и не смог сказать, что было им сделано не для поражения (о чём его спросили), а для победы (что входило в круг его должностных обязанностей как члена РВС 1930 — 1934 гг. и члена ЦК с 1934 г., с 1925 по 1937 гг. командовавшего военными округами).

Маршал М.Н.Тухачевский с 1934 г. занимал пост Начальника Вооружений Красной Армии, а с 1936 г. был 1-м заместителем Наркома обороны. Исчезнувшее поколение вооружений должно было создаваться именно в это время, под общим руководством Начальника Вооружений. В 1934 г. КБ Василия Гавриловича Грабина (1900 — 1980) создало пушку Ф-20. Пушка полностью удовлетворяла тактико-техническим требованиям, предъявленными Главным артиллерийским управлением, а по весу была даже легче.

После стрельб в присутствии М.Н.Тухачевского состоялся диалог, который В.Г.Грабин приводит в своих воспоминаниях:

«Я обратился к Тухачевскому:

— Скажите, пожалуйста, может ли наша пушка удовлетворить современным требованиям Красной Армии?»

Я ожидал прямого ответа, но услышал другое:

— Вам надо ещё поработать над ней и постараться уменьшить вес.

— Пушка на двести килограммов легче, чем задано в тактико-технических требованиях Артиллерийского управления.

— Это хорошо, но нужно ещё снизить вес.

— Хотелось бы знать предел, к которому мы должны стремиться.

— Чем меньше, тем лучше, — ответил Начальник Вооружений. На этом беседа закончилась».

Далее сообщается что Ф-20 принадлежала к тупиковой ветви полууниверсальных полевых орудий. Их “полууниверсальность” заключалась в том, что они были “способны” стрелять и по самолётам, и по наземным целям. Тухачевский, не дав ей положительной оценки, подтвердил мнение Грабина о нецелесообразности создания универсальных систем. Но какая пушка нужна армии, Начальник Вооружений конструктору так и не сказал.

В инициативном порядке в КБ Грабина была создана пушка Ф-22 — ранний прототип ЗиС-3, будущего лучшего 76 мм дивизионного орудия второй мировой войны. На полигоне её отказались поставить на сравнительные с другими пушками испытания стрельбой в присутствии Сталина и членов Правительства. Грабин обратился к Тухачевскому с просьбой предъявить и Ф-22 к стрельбовым испытаниям и получил отказ. Грабин пишет:

«Видя всю безысходность нашего положения, я заявил Тухачевскому, что при докладе руководителям партии и правительства скажу, что нашу третью пушку закрыли в сарае и все мои просьбы вплоть до обращения лично к Начальнику Вооружений не привели к положительному результату.

— Так и скажете? — спросил Тухачевский.

— Да, так и скажу.

— Хорошо, мы поставим вашу третью пушку, но стрелять из неё не будем.

— Согласен.

Не мог я настаивать на стрельбе, потому что прочность ствола мы не успели проверить».

В итоге пушка Ф-22, которую пытались СКРЫТЬ от высшего руководства страны при **попустительстве** или ПРЯМОМУ указанию М.Н.Тухачевского, вызвала наибольший интерес у Сталина и в армейских кругах. Сталин лично интересовался ходом испытаний различных артиллерийских систем, знал их конструкторов, беседовал

с ними, вникал в их проблемы — военно-технические, организационно-технологические и другие — и имел своё **ОБОСНОВАННОЕ** мнение. По этому мнению пушка Ф-22 была признана перспективной, было признано целесообразным работать над нею дальше и совершенствовать. Тухачевский же написал Сталину письмо с предложением свернуть работы по Ф-22; это предложение не соответствовало представлениям Сталина о положении дел в артиллерии, и Сталин распорядился оказывать содействие Грабину в доводке орудия.

Тухачевский препятствовал развитию ствольной артиллерии, поскольку был сторонником её “альтернативы”: реактивной артиллерии и безоткатной газодинамической (базуки). Газодинамическая артиллерия компенсирует отдачу за счёт газового факела выстрела. Газодинамическая пушка легче чем обычное орудие, но требует в 3 — 5 раз более мощного порохового заряда для выстрела. Поэтому, выигрывая в весе пушки и упрощении её конструкции и материалов, проигрывали в рациональном использовании боеприпасов. Это особенно заметно при массовом использовании артиллерии, вызывающем необходимость подвоза большого количества боезапаса на позиции, в том числе и под огнём противника. Кроме того, газовый факел при выстреле требует мер по защите орудийного расчёта: необходимо прятаться в укрытие. Скорострельность газодинамической пушки в силу этого определяется легкоатлетическими качествами расчёта. Динамореактивный принцип по этим причинам не годится для всей скорострельной артиллерии: противотанковой, зенитной; и стреляющей из закрытых помещений — танковой и казематной. М.Н.Тухачевский с этим не соглашался, и Грабин приводит его слова:

«Вы только поймите, какие громадные преимущества даёт динамореактивный принцип! — с горячностью заговорил Тухачевский. — Артиллерия приобретёт большую манёвренность на маршах и на поле боя, и к тому же такие орудия значительно экономичнее в изготовлении. Это надо понять и по достоинству оценить!»

Грабин возражал, указывал на низкую скорострельность, плохую кучность боя и вызванный этим повышенный расход и без того более мощных зарядов. Сделав вывод о том, что безоткатная пушка не в ладах с экономикой, Тухачевский подвёл итог беседе:

«— Вы молодой конструктор, подающий большие надежды, но вы не замечаете того, что тормозите развитие артиллерии. Я бы

посоветовал вам ещё раз более тщательно проанализировать вопрос широкого применения динамореактивного принципа, изменить свои взгляды и взяться за создание безоткатных орудий».

Подведём итоги:

- Будучи начальником, Тухачевский избегает прямых ответов на вопросы подчинённых о целесообразных направлениях их деятельности.
- Грабин Тухачевскому толкует про ЭФФЕКТИВНОСТЬ БОЕВОГО ПРИМЕНЕНИЯ, а Тухачевский Грабину толкует про “экономичность” производства и перевозок, обходя стороной вопрос о боевом применении.
- Тухачевский пытался скрыть пушку Ф-22 — новое научно-техническое достижение — от вышестоящего руководства, а впоследствии пытался дискредитировать эту пушку в письме Сталину. Дело было спасено только тем, что Сталин ЛИЧНО вникал во все военно-технические разработки и имел своё мнение о них.
- Тухачевский пытался своим авторитетом надавить на Грабина и изменить направление работы его КБ, фактически шантажируя вредительством («вы не замечаете того, что тормозите развитие артиллерии»).

Поддайся Грабин давлению Тухачевского, восторжествуй в деле создания артиллерии точка зрения Тухачевского, — в 1941 г. не было бы советского преимущества в артиллерии, именно благодаря которому немецкие танковые клинья всё же завязли. Немецкие танки увязли в артиллерии РККА, а не в пехоте и не в коннице.

Точно так же после 1937 г. было обеспечено советское превосходство в области звукометрической артиллерийской разведки, благодаря чему была выиграна контрбатарейная борьба в ходе ленинградской обороны, и советская артиллерия УСПЕШНО справлялась с подавлением немецкой артиллерии всю войну. Немецкая артиллерия с этой задачей справиться не могла. Один из немецких генералов высказался так, что за войну ему приходилось видеть уничтоженные русские батареи — раздавленные танками, смешанные с землёй авиацией, взятые штурмом пехотой. *Но он ни разу не видел батареи, уничтоженной артиллерийским огнём.* Советская же артиллерия благодаря работоспособной звукометрии успешно подавляла германскую артиллерию на её боевых позициях. Прямая заслуга в этом маршала Н.Н.Воронова, Командующего артиллерией Красной Армии. Его предшественник (между прочим,

<удалено цензурой – см. приложение «Материалы суда»>) полагал, что звукометрия — «обуза для артиллерии», и использовал личный состав звукометрических подразделений на хозяйственных работах в частях.

Есть и другие свидетельства, что после «дела Тухачевского» процесс перевооружения Красной Армии ускорился. В частности, ВМФ получил торпеду образца 1938 г. До этого на вооружении стояла устаревшая торпеда образца 1912 г. Во времена Тухачевского принять новую торпеду на вооружение было невозможно, поскольку она крутилась в нескончаемом круговороте испытаний и переделок. Торпеда была хорошей, Германия же вступила в войну в 1939 г. с невзрывающимися торпедами и занималась их доводкой уже в ходе войны. Улучшать же можно до бесконечности, но, чтобы иметь на это право, надо иметь на вооружении современный образец, а не музейный. Вредительство было. Были ли М.Н.Тухачевский и некоторые другие сознательными вредителями или по самоуверенности стали слепым орудием, управляемым в обход контроля сознания извне, но именно в тот период, когда Тухачевский занимал должность Начальника Вооружений РККА, НЕ БЫЛО СОЗДАНО НЕОБХОДИМОЕ ПОКОЛЕНИЕ ВООРУЖЕНИЯ, что позволило Гитлеру и Генеральному штабу Вермахта оценить военный рейтинг СССР как достаточно низкий. Можно только гадать, что было бы, если бы “военный гений” — М.Н.Тухачевский — возглавлял Наркомат обороны в 1941 г. и как бы он проявил свои военные таланты¹. Деятельность же его на посту Начальника Вооружений говорит однозначно, что в 1941 г. в Вооружённых Силах СССР было бы в изобилии “нетрадиционной” военно-технической экзотики, но воевать было бы нечем. С юридическим же оформлением такого обвинения естественно возникают трудности; были они и в 1937 г. Юридическое оформление **предлога** трудностей не вызывает и не вызывало. Но и реабилитация в годы перестройки “безвинных” юридических трудностей тоже не вызывает, поскольку также основана на предлоге — 50-летнем ветхозаветном цикле “всепрощения”: $87 - 50 = 37$. Процессы 1937 г. были, но в 1941 г.

¹ Ещё более кошмарным была бы история страны, оказался М.Н.Тухачевский в должности советского “Бонапарта”, в случае завершения заговора генералитета против И.В.Сталина успешным государственным переворотом.

массовой **пятой колонны** в СССР не было¹. У остальных противников Германии не было предвоенных процессов, но **пятая**

¹ Зато в “Операции «Гроза»” (книга повторяет тематику “Ледокола” В.Резуна-Суворова) И.Л.Бунич сообщает, что была массовая трусость и паникёрство, в результате чего прекрасно вооружённая группировка войск, сосредоточенная в западных военных округах к середине июня 1941 г., превозходившая вермахт и численно и военно-технически (в ней только тридцатьчетвёрок, не говоря о КВ и старых танках, было больше, чем в вермахте было танков вообще) — бросив оружие разбежалась по лесам и сдалась в плен.

Он приводит следующие данные: 1,5 млн. чел. перешли к немцам с оружием в руках; 2 млн. чел. сдались в плен без боя, бросив оружие; 500 тыс. были захвачены в плен в ходе боёв; 1 млн. чел. дезертировали из воинских частей (из них 657354 выловили, 10200 разстреляли); 800 тыс. чел. составили потери убитыми и ранеными; 980 тыс. «в панике откатывались на восток».

Именно этот замалчиваемый эпизод начала войны послужил основанием к тому, чтобы появилась известная сталинская характеристика: «У нас нет военнопленных: у нас есть изменники Родины...»

Мы не видели тех документов, которыми пользовался И.Л.Бунич при написании своей книги. Тем не менее есть свидетельства очевидцев, что нападение гитлеровской Германии на СССР, многие граждане восприняли как бараны.

По свидетельству отца одного из авторов: осенью 1941 г. на Ленинградском фронте один из бывших в его подчинении пехотинцев, мимоходом, как бы невзначай, по дороге к месту будущего боя сказал, что его отец в первую мировую был в немецком плену, и ничего, вернулся... После боя не досчитались *без вести пропавшими* этого пехотинца и нескольких его приятелей. Спустя неделю-две несколько человек, бежавших из немецкого плена, рассказали органам контрразведки следующее. Немцы этих пленных баранов содержали как скотов в загоне на улице уже при заморозках и употребляли для разминирования: построив в колонну гоняли под охраной автоматчиков по минным полям, бараны подрывались и гибли. Несколько пленных бежало, сговорившись. В каком-то лесочке они группой вырвались из колонны, когда их гнали на очередное разминирование, и побежали в разные стороны, чтобы не быть групповой целью и избежать погони малочисленной охраны. Перейдя линию фронта, они поделились этими впечатлениями о пребывании в плену, куда попали по своей воле из нежелания воевать.

Примерно тогда же по приказу К.Е.Ворошилова, взбешённого эпидемией самострельства в частях, в госпиталях были выявлены все самострелы и разстреляны. Приказ об этом был зачитан в действующих



войсках. В итоге количество легко и “загадочно” раненых, покидавших передовую на своих двоих при выходе из боёв, резко сократилось.

Отец школьного товарища вспоминал, как, когда он был подростком, летом 1941 года через их село штук 10 — 15 немцев гнали колонну пленных. Загнали их в сельскую церковь (кирпичное здание с решётками на окнах), подпёрли дверь снаружи дрыном и пошли — *не выставив охраны* — искать по селу шнапса и сала. Отец товарища с другом убрали дрын, отворили дверь: «Дяденьки, тикайте!» В ответ тишина. Один из «дяденек» отделился от стада пленных баранов, дал подростку пинка ногой под зад и закрыл дверь изнутри...

Если посмотреть на начальный период Великой Отечественной войны, памятуя об уровне развития военной техники к 1941 г., то Брестская крепость — обыкновенный квартал кирпичных зданий, каких много в городах на всём протяжении от Бреста до Сталинграда и где можно закрепиться для обороны и стоять насмерть. Ещё в ноябре 1941 г. немцы избегали в одиночку соваться на её территорию, поскольку их убивали: это означает, что последние защитники крепости были убиты морозами, либо покинули её уже с наступлением зимы.

Каменных и бетонных зданий в Европейской России было много: но как узлы обороны известны всего два — Брестская «крепость» и дом сержанта Павлова и их разделяют сотни километров...

Города-герои Одесса и Севастополь, Лиепая, а также Таллинн, где была более менее длительная оборона — не в счёт: все они военно-морские базы и потому принадлежали к малому числу мест, входивших в «номенклатуру» Генштаба и Ставки Верховного командования. Рядовые города часто сдавались без боя и вовсе вне осуществления планового отхода войск на заранее подготовленные позиции. Так в подмосковном Нарофоминске немцы оказались следующим образом.

На подступах к городу был развёрнут зенитно-артиллерийский дивизион, вооружённый 37 мм зенитными автоматами. Так получилось, что это была единственная вооружённая сила, которая должна была удерживать город до подхода подкреплений. Но дивизион снялся с позиций и ушёл под Рязань. Когда в скорости подошли подкрепления, то в городке уже были немцы, которые успели закрепиться.

В ходе следствия выяснилось, что «ехали какие-то генералы, спросили командира дивизиона: “А вы чего ещё здесь стоите? Все войска давно ушли.” Командир дивизиона и комиссар обрадовались и восприняли этот разговор в качестве долгожданного приказа на отход, избавлявшего их от необходимости вести смертный бой... И вопреки мнению начальника штаба, требовавшего письменного приказа, увели дивизион с позиций. Командир дивизиона и комиссар были разстреляны, начальник штаба принял командование дивизионом.

А сколько таких Нарофоминсков на пути от Бреста к Москве? И если бы дивизион остался на позициях, 12 — 16 стволов стреляющих разрывными 37 мм снарядами, и обладающие скорострельностью 600



КОЛОННА сыграла активное участие в поражении их войск и создании оккупационных режимов.

В этом же и ответ на вопрос: не клеветает ли Грабин на Тухачевского? — Не клеветает, поскольку *посмертным* оправданием Тухачевскому и К⁰ могло бы служить ТОЛЬКО “исчезнувшее” поколение вооружений 1937 — 1938 гг. Правда же Грабина доказана на полях сражений Великой Отечественной войны и последующим развитием ракетных войск и ствольной артиллерии. Это — лучшие вещественные доказательства. Отсутствие вещественных доказательств у противоположной стороны “безвинно” осуждённых в процессах над военными — тоже улика, обличающая их вину.

Вывод из всего этого один: **ОДИНАКОВОЕ ДЛЯ «ЗАСТОЯ» И «ПЕРЕСТРОЙКИ» СТРЕМЛЕНИЕ К АЛЬТЕРНАТИВНОМУ ПО ОТНОШЕНИЮ К НАТО РАЗВИТИЮ “НЕТРАДИЦИОННЫХ” ВИДОВ ВООРУЖЕНИЙ ПРИ СДЕРЖИВАНИИ РАЗВИТИЯ УЖЕ СЛОЖИВШИХСЯ СИСТЕМ ОРУЖИЯ, ПРИ ИГНОРИРОВАНИИ СТРУКТУРЫ ВООРУЖЕНИЙ НАТО (пресловутая «асимметрия») в практике военного строительства СССР ПРЕДСТАВЛЯЕТ ОПАСНОСТЬ ДЛЯ СТРАНЫ В ВОЕННОМ ОТНОШЕНИИ, ПОТОМУ ЧТО ПОНИЖАЕТ ЕЁ ВОЕННЫЙ РЕЙТИНГ.**

Вся военно-техническая экзотика, новые виды вооружений не являются альтернативой уже существующим. Они только дополняют их в момент появления, а впоследствии развиваются наряду с классическими, вытесняя их либо в ходе ПРАКТИЧЕСКОГО БОЕВОГО применения, либо в ходе СИСТЕМАТИЧЕСКИХ крупномасштабных учений и эксплуатации в войсках.

Важен вопрос и о глубоком понимании причин катастрофы, в июне 1941 г. **НИ О КАКОЙ ВНЕЗАПНОСТИ ГЕРМАНСКОГО НАПАДЕНИЯ НЕ МОЖЕТ БЫТЬ И РЕЧИ**, поскольку Военно-Морские Силы СССР встретили войну в полной боевой готовности и отразили огнём первый же налёт немецкой авиации на военно-

выстрелов в минуту, доставили бы много неприятностей немецкой мотопехоте при попытке взять город с ходу. Пехота не выдерживает обстрела из этих автоматов очередями: это было проверено во многих боях, когда зенитно-артиллерийские части вынуждены были вести бои с наземными войсками противника.

Так что, отдавая долг памяти и уважения героям Великой Отечественной войны, не следует забывать отдавать и долг омерзения изменникам и стадам человекообразных трусливых баранов...

Тогда многое в истории прошлого и настоящего станет понятнее...

морские базы. Боевая тревога на флотах была объявлена до того, как начали рваться бомбы. Высшее руководство государства, безусловно, допускало ошибки; было и вредительство, но если один вид вооружённых сил и в этих условиях встретил начало войны после объявления боевой тревоги, то это означает, что в других видах вооружённых сил, **НАХОДИВШИХСЯ В ТЕХ ЖЕ УСЛОВИЯХ**, действовали какие-то сдерживающие факторы, которых не было в ВМС.

ВНЕЗАПНОГО НАПАДЕНИЯ НЕ БЫЛО.

Военное дело — отрасль культуры народа. Но военно-морская культура и культура сухопутных войск — два качественно различных вида военной культуры. Традиции армии и флота России складывались с петровских времён в различных условиях.

Командир корабля, эскадры, не имея радиосвязи, за тысячи миль от Родины был поставлен в такие условия, что вынужден был принимать на себя ответственность **САМОДЕРЖАВНОЙ** общегосударственной власти — царскую ответственность перед всеми народами России за последствия своих действий. Это требовало от моряков общегосударственного образа мыслей, исходящего из долговременных интересов страны. Это ярко видно в деятельности Ф.Ф.Ушакова, Д.Н.Сенявина, руководителей кругосветных экспедиций. Именно по этой причине Г.И.Невельской, исходя из долговременных интересов России, нарушал рескрипты Николая I, писанные австрийским *<удалено цензурой — см. приложение «Материалы суда»>* Нессельроде, и Николай I, гневаясь на нарушения рескриптов, в то же время соглашался с действиями Невельского. Поэтому Амур и Приморье — часть России, а не “заморская территория” Англии.

И различия между гвардией и не-гвардией на море — это различие сухопутное, поскольку перед возможностью навигационной ошибки и разгулом морской стихии равны и гвардейский экипаж императорской яхты и экипаж рядового фрегата, отправляющегося куда-то по делам службы.

В сухопутных же войсках не так: во всех армиях и военных округах есть “придворные части” и собственно армия, которая разквартирована по дырам, тянет армейскую лямку в мирное время, а в военное — первой платит своей кровью за ошибки и преступления центра.

Адмиралами не становятся в мгновение ока; в адмиралов вырастают молодые люди, но растут они в обстановке корабельного и эскадренного самодержавия, т.е. концептуального самовластья

общегосударственного уровня ответственности. И не случайно на военных советах российского флота младший по чину ПЕРВЫМ высказывал своё мнение, как бы примеряя ношу ответственности. И так было в течение веков: на плечах командира корабля лежала общегосударственная ответственность, в то время как он не знал иногда в состоянии войны или мира находится его страна со страной-владельцем встречного корабля.

Условия морской службы в военно-морской культуре формировали общегосударственный образ мышления у всех: от нижних чинов до адмиралов.

На суше всё было иначе. Сухопутный командир всегда находился под контролем высшего начальства и всегда имел возможность в той или иной мере переложить свою ответственность на плечи высшего начальства. Перекаладывание ответственности вверх по служебной лестнице, вплоть до государя императора, закономерно кончается Аустерлицем, даже если император и имеет какое ни на есть военное образование.

Именно поэтому Цусима случилась на сто лет позднее Аустерлица. Для того, чтобы стали возможными Порт-Артурская ночь 08/09.02.1904 (нового стиля), Цусима, необходимы были телеграф и радио, позволившие единоначальнику перекаладывать свою ответственность на Петербург. В этом же причина и американского Перл-Харбора 07.12.1941 г., хотя, там, похоже, не обошлось без масонского провокационного вмешательства со стороны Вашингтона, отвергшего ряд целесообразных предложений местного командования.

Военный рейтинг морской культуры России был всегда высок. И историки “ладычицы морей” предпочитают не вспоминать о таких фактах, как уход Нельсона от Ревеля (Таллинн); как неудачу со взятием в плен эскадры адмирала Д.Н.Сенявина, когда ввязываться в бой с русскими не хотелось, а принудить к сдаче не смогли и согласились взять русскую эскадру «на сохранение до конца войны»¹; как десантную операцию в Петропавловске-Камчатском и артиллерийскую дуэль с соловецкими монахами в ходе крымской

¹ Так до конца войны русская эскадра стояла в Портсмуте — в главной базе английского флота — под андреевскими флагами неразоружённой.

войны¹. В 1917 г. ВМС США хотели жить умом адмирала А.В.Колчака, но он был патриот и отказался².

За двадцать лет советской власти сионо-интернацизм, уничтожив представителей старой армии, не смог изкоренить военную культуру России. После “необоснованных” репрессий³ 1937 г. началось закономерно обоснованное возрождение военной культуры России.

Ошибки высшего политического руководства СССР в первой половине 1941 г. оказывали влияние и на деятельность Наркомата Обороны, в ведении которого находились сухопутные войска, и на деятельность Наркомата ВМФ.

В том, что Флот встретил войну по боевой тревоге, проявился САМОДЕРЖАВНЫЙ образ мыслей, воспитанный в высшем командном составе ВМФ СССР российской морской культурой.

В том, что Сухопутные войска были застигнуты врасплох немецким нападением, проявилась ВЕРНОПОДДАННОСТЬ, воспитанная военной культурой российской армии и лейб-гвардии. **К утру 22 июня 1941 г.** российскую армию привела та же сила, что и к **солнцу Аустерлица**: собственная верноподданность в сочетании с недостаточной компетентностью в вопросах стратегии высшего политического руководства государства.

* * *

Вставка 2003 года

Либо ещё жёстче:

Если один вид вооружённых сил государства встречает войну по боевой тревоге, а для других видов вооружённых сил война наступает внезапно, то это означает, что *в тех видах вооружённых сил, для кого нападение оказалось внезапным, имеет место измена Родине или преступная халатность и*

¹ Как гласит народное предание, в ходе этой операции стаи птиц совершили «налёт» на воевавшие с монастырём фрегаты и загадили их верхние палубы настолько, что на них невозможно стало обслуживать орудия.

² А по другой версии его ещё раньше успели завербовать англичане.

³ Если читать списки погибших в их ходе должностных лиц центрального аппарата, то складывается впечатление, что речь идёт о репрессиях в армии Израиля, а не в армии России.

несоответствие занимаемым должностям высшего командного состава.¹

* *
*

Хронология начала войны была такова. 15 мая 1941 г. немецкий военный самолёт “Юнкерс-52” без каких-либо препятствий со стороны ПВО СССР совершил полёт по маршруту Белосток — Минск — Смоленск — Москва (“Военно-исторический журнал” № 6, 1990 г.²). Германия получила представление о реальном уровне готовности войск ПВО. 15.06.1941 главное командование военноморского флота Германии приказало уничтожать советские подводные лодки при их обнаружении к югу от линии Клайпеда — южная оконечность о. Эланд. В ночь на 21 и 22 июня Германия приступила к минированию нейтральных вод Балтийского моря.

С 26.05.1941 г. командование Черноморского флота отдало приказ, согласно которому при нахождении в море предписывалось держать оружие в готовности к немедленному использованию и докладывать экстренно по радио с грифом «фактически...»³ об обнаружении кораблей, подводных лодок и самолётов, о которых не было оповещения.

Северный флот перешёл на повышенную готовность вечером 18 июня. Военный Совет Балтийского флота ввёл повышенную готовность днём 19 июня.

¹ Скрывая факт измены Родине и троцкистского антисоветского заговора, в котором Н.С.Хрущёв соучаствовал сам, он реабилитировал посмертно генерала Д.Г.Павлова, не выполнившего директиву Генштаба от 18.06.1941 о развёртывании войск вверенного ему округа по плану обороны границы (этот факт Д.Г.Павлов признал на суде и, отрицая признание на следствии в измене Родине, объяснил его халатностью), и возвёл напраслиной вину за “внезапное” нападение на И.В.Сталина. (2003 г).

² И.Бунич в “Операции «Гроза»” утверждает, что была секретная команда пропустить этот самолёт, на котором из Германии в Кремль были доставлены некие документы, минуя обычные каналы дипломатической переписки, а весь эпизод был замаскирован как вторжение в воздушное пространство СССР германского разведывательного самолёта.

³ Гриф «фактически» — слово, позволяющее на военных учениях отличить учебную боевую тревогу и «вводные» от настоящих обстоятельств, на которые необходимо реагировать соответственно.

19 и 21 июня командир базы Ханко (быв. Гангут) на территории Финляндии, С.И.Кабанов посетил все части базы, дав указание о применении оружия в случае нападения противника, которое может начаться в ближайшие часы.

21 июня в 17 часов командующий Балтийским флотом В.Ф.Трибуц отдал циркулярное распоряжение командирам соединений о пребывании дежурных частей и боевого ядра в готовности к немедленному использованию оружия.

В ночь с 21 на 22 июня Нарком обороны С.К.Тимошенко отдал указание Наркому ВМФ Н.Г.Кузнецову о приведении флотов в полную боевую готовность. Оно стало известно флотам около 24 часов 21 июня 1941 г. Стимулом к изданию директивы послужил доклад командующего Киевским ВО М.А.Пуркаева о немецком перебежчике, утверждавшем, что утром 22.06.1941 г. начнётся война. Но если бы перебежчика не было? — Флот уже всё равно был в боеготовности, близкой к полной, а сухопутные войска всё равно имели бы примерно тот же уровень боеготовности, близкий к нулю¹.

К 3 часам ночи 22.06.1941 г., когда начались первые налёты, большинство кораблей и частей ВМФ были в состоянии полной боевой готовности и открыли огонь немедленно по обнаружении противника. От “внезапных” налётов авиации Германии ВМФ СССР потерь в корабельном составе не имел.

Кроме того, в Главном штабе ВМФ ежедневно на некоем графике откладывали величину одного из германских параметров. Экстраполируя этот график в будущее, уже примерно за неделю до начала войны знали, что 20 — 23 июня 1941 этот параметр достигнет значений, которые можно интерпретировать в сочетании с общим ходом процессов в мире единственным образом — война. И к войне готовились, не ожидая указаний высшего руководства, поскольку высшее руководство может ошибаться точно так же, как и

¹ Именно этого превосходства в качестве стратега и военачальника весьма амбициозный маршал Г.К.Жуков не простил главкому ВМФ Н.Г.Кузнецову, а став его прямым начальником после ликвидации в СССР Министерства Военно-Морского Флота и создания единого Министерства обороны, приступил к прямой травле Н.Г.Кузнецова.

Кроме того, поддерживать хрущёвский миф о неготовности к войне и “внезапном” нападении было удобнее, нежели отстаивать истину: в руководстве Вооружённых сил СССР в 1941 г. перед нападением германии имели место и измена, и преступная халатность, и несоответствие занимаемым должностям высшего командного состава.

подчинённые. Государственный образ мышления предполагает подстраховывать возможные ошибки как подчинённых, так и вышестоящих начальников.

Корабельный состав, инфраструктура базирования создаётся десятилетиями, но она может быть лишена боевой ценности в течение нескольких минут внезапным ударом. С приходом на пост Наркома ВМФ Н.Г.Кузнецова основное внимание в организации службы было уделено разработке системы боевых готовностей частей и соединений Флота и отработке навыков приведения всей военно-морской структуры к полной боевой готовности, дабы этого внезапного удара не было.

Безусловно, что инфраструктура флота менее обширна, чем инфраструктура сухопутных войск, а её элементы более компактны. Эти два фактора упростили перевод Флота на немедленную боеготовность в ночь с 21 на 22 июня. Но дело в том, что моряки имели систему управления боеготовностью флота в целом, имели представление о её быстродействии и потому осмысленно по собственной инициативе повышали боеготовность флотов так, чтобы эта система могла сработать. Поэтому проблема “внезапности” перед ВМФ не стояла.

Сухопутные войска, находившиеся в ведении Наркомата обороны, этой проблемы не видели; системы управления боевой готовностью военных округов, частей, родов войск не разработали и не освоили в действии. Это привело к “внезапности” нападения, хотя потеря стратегической инициативы СССР после нападения Германии 22 июня 1941 — результат не внезапности, а НИЗКОГО по сравнению с требованиями времени профессионализма командования сухопутных войск СССР в двадцатые-тридцатые годы. Это касается в полной мере и репрессированных маршалов. Если бы они действительно создали систему управления боеготовностью сухопутных войск, аналогичную по назначению флотской, то от неё бы вряд ли отказались к 1941 г. и их преемники. Кроме того, репрессии затронули не только командование сухопутных войск, но и командование ВМФ.

Маршал Г.К.Жуков пишет:

«В оперативном плане 1940 года, который после уточнения действовал в 1941 году, предусматривалось в случае угрозы войны:

- привести все вооружённые силы в полную боевую готовность;
- немедленно провести в стране войсковую мобилизацию;
- развернуть войска до штатов военного времени согласно мобплану;

— сосредоточить и развернуть все отобилизованные войска в районе западных границ в соответствии с планом приграничных округов и Главного военного командования.

Введение в действие мероприятий, предусмотренных оперативным и мобилизационным планами, могло быть осуществлено только по особому решению правительства. Это особое решение последовало в ночь на 22 июня 1941 года. В ближайшие предвоенные месяцы в распоряжениях руководства не предусматривались все необходимые мероприятия, которые нужно было провести в особо угрожаемый войной период в кратчайшее время.

Естественно, возникает вопрос: почему руководство, возглавляемое И.В.Сталиным, не провело в жизнь мероприятия им же утверждённого плана?» (Г.К.Жуков. “Воспоминания и размышления”. М., Издательство агентства печати новости 1970 г., стр. 232).

Г.К.Жуков объясняет это тем, что все помыслы и действия И.В.Сталина «были пронизаны одним желанием — избежать войны и уверенностью в том, что ему это удастся» (там же, стр. 232, 233).

* * *

Вставка 1998 г.

Сохранилось письмо Гитлера к Муссолини от 21 июня 1941 г. В нём Гитлер уведомляет Муссолини о предстоящем нападении на СССР и пишет в частности следующее:

«И если я медлил до настоящего момента, дуче, с отправкой этой информации, то это потому, что окончательное решение не будет принято до семи часов вечера сегодня».

В момент написания письма решение по существу уже выработано, но ещё не оглашено в качестве необратимой директивы к действиям.

Письмо Гитлер завершает признанием:

«Позвольте мне, дуче, высказать ещё одну вещь. С тех пор как я принял это трудное решение, я вновь чувствую себя морально свободным. Партнёрство с Советским Союзом, несмотря на искренность наших желаний прийти к окончательному примирению, оказалось для меня тем более нестерпимым, ибо так или иначе оно неприемлемо для меня из-за моего происхождения, моих концепций и моих прошлых обязательств (выделено нами). И теперь я счастлив, избавившись от этих душевных мук». — У.Ширер “Взлёт

и падение третьего рейха”, Военное Издательство МО, т. 2, стр. 240.

Хотя Гитлер не уведомлял никого из своих союзников о сроках реализации конкретных планов войны против СССР и во избежание утечки информации, это его письмо Муссолини во многом психологически достоверно. И оно показывает, что Сталин был прав: непреклонно требуя от своих военачальников не допускать провокаций на границах с Германией, не поддаваться на провокации и не раздувать инциденты на границе, он до самого начала войны оставлял Гитлеру возможность преодолеть наследие его происхождения, его концепций и отказаться от его прошлых обязательств. Договор же о ненападении и бурное развитие Советско-Германского сотрудничества в период 1939 — 1941 гг. было лучше, чем отказ СССР от переговоров и договора с Германией просто потому, что договор создавал благоприятную психологическую атмосферу для того, чтобы руководство третьего рейха могло освободиться от гнёта на политику происхождения, концепций и прошлых обязательств перед никчёмными союзниками по “оси” и перед “мировой закулисой”. Если бы договор был не оглашён, то над руководством третьего рейха сверх психологического гнёта тех факторов, о которых Гитлер написал Муссолини, ещё довлело бы и вооружённое молчание Советского Союза, которое создавало бы пугающие неопределённости для Германии и закрывало бы возможности окончательного замирения обоих государств.

То обстоятельство, что Гитлер не нашёл в себе сил воспользоваться ко благу Германии предоставленными ему Советско-Германским договором возможностями изменения своей политики в мире и в пределах Германии, ни коим образом не является виной Сталина. Это — вина Гитлера, которую свалили на Сталина. Сталин, как это видно из письма Гитлера к Муссолини, был очень глубокий психолог и правильно оценивал не только военные аспекты ситуации, но и психологическую подоплёку бушевавшей в Европе войны.

* * *

Уже в 1970 г., когда “Воспоминания и размышления” вышли из печати первым изданием, Г.К.Жуков отмечал:

«Сейчас у нас в поле зрения, особенно в широких, общедоступных публикациях, в основном факты предупреждений о готовившемся нападении на СССР, о сосредоточении войск на

наших границах и т.д. Но в ту пору, как это показывают обнаруженные после разгрома Германии документы, на стол к И.В.Сталину попадало много донесений совсем другого рода» (цитированное издание, стр. 233).

Далее сообщается об издании Кейтелем 15 февраля 1941 г. специальной “Директивы по дезинформации противника”, в соответствии с которой в массовом количестве печатались топографические карты Англии; к войскам прикомандировывались переводчики английского языка; были разработаны операции “Гарпун” и “Акула”; в войсках разпространялись слухи о договорённости с СССР о пропуске контингентов вермахта в Индию и отдыхе в восточных регионах рейха перед вторжением в Англию.

При этом необходимо помнить, что нападение на СССР противоречило долгосрочным интересам Германии, поскольку затяжной характер войны не вызывал сомнений ни в СССР ни у трезвых военных специалистов Германии, что предопределяло по крайней мере если не полный разгром Германии, то её полное истощение в длительной войне. Ошибка высшего руководства страны в том, что гитлеризм им рассматривался как КОНЦЕПТУАЛЬНО САМОСТОЯТЕЛЬНОЕ ЯВЛЕНИЕ, неспособное к политике самоуничтожения.

Кроме того, И.В.Сталин и высшее государственное руководство не получили систематического военного образования, не имели практического опыта командования большими массами войск, штабной работы, а только осуществляли общее руководство деятельностью Наркоматов обороны и ВМФ в общегосударственной жизни. В пользу этих утверждений говорят и слова И.В.Сталина вечером 21 июня при обсуждении проекта директивы о приведении войск в боевую готовность, приводимые Г.К.Жуковым: «...нападение может начаться с провокационных действий немецких частей. Войска приграничных округов не должны поддаваться ни на какие провокации, чтобы не вызвать осложнений». Но никто, судя по всему, не возражал, что нападение может начаться внезапным массированным ударом. Г.К.Жуков и Н.Ф.Ватутин пошли готовить директиву согласно указаниям И.В.Сталина, хотя ехали в Кремль вместе с К.С.Тимошенко, договорившись во что бы то ни стало добиться приведения войск в полную боевую готовность. Был и проект иной директивы, отвергнутой И.В.Сталиным как преждевременной, текст которой Г.К.Жуков не приводит.

Похоже, что высшее руководство страны не знало, что и как спросить у военных об обеспечении согласованности внешней

политики и мероприятий по обеспечению обороноспособности страны, при которых исключён удар противника по небоеспособным войскам. Военные же верноподданно избегали подсказок и советов высшему руководству государства¹. Во всяком случае, нигде не отмечено, чтобы профессионалы-военные доложили руководству государства, что на приведение всех вооружённых сил в полную боевую готовность (ЭТО ГЛАВНОЕ!), согласно оперативному плану, им требуется столько-то часов от момента получения такого указания Наркомом обороны в зависимости от времени года и времени суток. Если такое указание не поступит своевременно, то противник нанесёт удар по небоеспособным частям и будет КАТАСТРОФА. Сухопутные войска сделали вид, что ночь начала русско-японской войны, когда в Порт-Артуре флот понёс потери в результате внезапного нападения, сухопутных войск никоим образом не касается. Флот извлёк уроки — армия ограничилась тем, что в знак презрения за Цусиму её офицеры перестали отдавать воинскую честь офицерам флота, но армия ничего не изменила в своей организации в своём стиле мышления до самого 1941 г.² Сухопутные войска верноподданно ждали директивы правительства, не задумываясь о способности правительства вовремя выдать директиву. После же смерти И.В.Сталина всю ответственность за «внезапность», КОТОРАЯ «ПОЧЕМУ-ТО» МИНОВАЛА ФЛОТ, столь же верноподданно возложили на И.В.Сталина.

Эти вопросы тем более актуальны, что Флот теперь подчинён Министерству обороны, во главе которого стоят сухопутные военные, выросшие на армейской культуре верноподданности, а не САМОДЕРЖАВИЯ. Будь это в 1941 г., Флот вряд ли бы встретил войну по боевой тревоге. Вооружённые СИЛЫ СССР стали полностью верноподданными с объединением их в одном министерстве. Это, конечно, обеспечивает единство командования, но в связи с сопутствующей этому верноподданностью возникают вопросы: «Знают ли Министр обороны СССР и все президенты,

¹ Но есть точка зрения, что Г.К.Жуков лжёт, повествуя о начале войны, скрывая одни факты и извращая значимость других, делая это для того, чтобы поддержать миф о якобы внезапном нападении. (Сноска 2004 г.)

² Как показывает современность от ГКЧП по настоящее время, армия по-прежнему верна традициям приведшим её к солнцу Аустерлица и 22 июня 1941 г. и участию в вялой горячей войне за советское наследство в качестве пшечного мяса.

сколько требуется времени, чтобы привести в полную боевую готовность хотя бы стратегические силы всех видов Вооружённых Сил и ПВО/ПРО страны? И знают ли это же самое Министр обороны США и их президент? И где знают лучше: в СССР или в США?»

После 1945 г. уровень военного профессионализма высшего руководства СССР изменялся следующим образом.

И.В.Сталин — Генералиссимус СССР. Квалификационный уровень подтверждён подготовкой страны к войне 1941 — 1945: гг.; победой в ней под его общим руководством фронтом и тылом; закладкой основ научно-технических и военных программ, позволивших обеспечить к началу 60-х годов военно-стратегический паритет СССР и НАТО; поддержанием военного рейтинга СССР на достаточно высоком уровне, что позволило избежать ядерного нападения, пока СССР не обладал ядерным оружием (по американским расчётам 1947 г выходило: 70 бомб в первом ударе по СССР, и через месяц русские танки на берегу Ла-Манша).

Н.С.Хрущёв — генерал-лейтенант. Квалификационный уровень отчасти **подтверждён** в годы войны участием в работе штабов; на посту главы Советского государства квалификационный уровень подтверждён реализацией научно-технических и военных программ эпохи «сталинизма», позволивших добиться военно-стратегического паритета к началу 60-х годов. Но уже имели место откровенные глупости и подлость — увольнение Н.Г.Кузнецова и Г.К.Жукова, понимавших в вопросах обороноспособности больше, чем он; начал кампанию по дискредитации командования Вооружённых Сил; приступил к разоружению в одностороннем порядке, что само по себе не является преступным, но оно сопровождалось преступным нарушением сбалансированности средств вооружённого воздействия разных видов Вооружённых Сил СССР; не заложил научно-технических программ поддержания паритета; будучи мерзавцем спровоцировал Карибский кризис.

Л.И.Брежнев — комиссар, что в переводе с французского на русский означает *приказчик*. Жена — ~~удалено цензурой~~ — см. приложение «*Материалы суда*», дети тоже: чурбановщина — сионистская мафия; раздавал чины, награды, должности, в том числе и по просьбе жены. Л.И.Брежнев — приказчик от сионизма. И.В.Сталин же был *хозяин*, что по Словарю В.И.Даля означает: владелец, властный распорядитель, управитель, старший, голова, большак.

Министром обороны после смерти А.А.Гречко Л.И.Брежнев избрал Д.Ф.Устинова, промышленника, а не военного-единоначаль-

ника, 22.06.1941 г. он находился в своём рабочем кабинете. Как пишет В.Г.Грабин, Д.Ф.Устинов «бледный, полуодетый (он ночевал в кабинете после закончившейся глубокой ночью, как было принято в то время, работы) сидел за столом, закрыв лицо руками и растерянно повторял:

— Что же делать? Что же теперь делать?»

Все присутствующие молчали.

Это было очень тяжёлое зрелище. Я подошёл к нему и тронул за плечо:

— Дмитрий Фёдорович, откройте сейф, там мобилизационные планы...»

Естественно, что в мемуарах Д.Ф.Устинова этого эпизода нет, а мемуары В.Г.Грабина вышли из печати в 1989 г., спустя 9 лет после смерти автора и уже после смерти Д.Ф.Устинова.

М.С.Горбачёв — все воинские звания получены при службе в запасе; по вольному найму в Вооружённых Силах тоже не служил. О квалификационном уровне говорит развал сельского хозяйства в годы «застоя», потеря управления народным хозяйством в целом в годы «перестройки», вспышки гражданской войны, полная подчинённость государственности СССР сиано-интернацизму НАТО и ООН в вопросах внешней и внутренней политики.¹

Прогрессивное падение уровня военного профессионализма высшего руководства отражалось на службе личного состава Вооружённых Сил (дедовщина и прочее), на их развитии и на оценках высшим руководством СССР того, что в армии и флоте хорошо, а что плохо. Трансформацию оценок «хорошо»/«плохо» можно проследить на примерах нарушения границ СССР самолётами и кораблями стран НАТО.

Во времена Г.К.Жукова, в начале 50-х гг., американские самолёты-разведчики ночью с территории Ирана над Каспийским морем выходили в район Астрахани. Когда это приняло характер ежедневных акций, то командующий войсками ПВО страны, лично находясь на КП, наводил на цель истребители-перехватчики. Хотя

¹ Давать характеристику Б.Н.Ельцину в качестве главы государства и верховного главнокомандующего лучше всего в терминологии, свойственной ГАИ: *систематическое управление страной в нетрезвом виде, повлёкшее многочисленные человеческие жертвы в ней самой и за её пределы*. Хотя следует отдать должное: **могло бы быть и ещё хуже...**

отметки цели и перехватчиков на экране радара наземной станции наведения полностью сливались, но лётчик ПВО страны цели не видел и не мог пресечь полёт нарушителя. Это было оценено как «плохо» и послужило основанием для создания всепогодных перехватчиков с бортовой системой целеуказания оружию. Создание перехватчиков было оценено как «хорошо».

После полётов высотного бомбардировщика “Канберра” в 1956 г. над территорией СССР и ГДР, когда опять не нашлось средств пресечь полёт, это тоже было оценено как «плохо». Форсирование работ по созданию и развёртыванию систем зенитных ракет было оценено как «хорошо», что нашло подтверждение в уничтожении У-2, пилотируемого Пауэрсом.

20 апреля 1978 г. южно-корейский «Боинг-707» был принуждён к посадке на лёд озера в Карелии. В высшем руководстве страны уже был «плюрализм» по поводу, что такое «хорошо», а что такое «плохо»; это нашло отражение и во взглядах высшего кабинетного командования.

“Красная звезда” (15 марта 1991 г.) приводит воспоминания генерал-полковника Владимира Царькова, руководившего перехватом “Боинга”:

«Только посадили “Боинг”, как позвонил тогдашний главком войск ПВО: “На какое расстояние самолёт вторгся в наше пространство?” “Километров на 150 примерно”, — отвечаю. “Вы будете уволены, генерал”, — отрезал он. Не успели мы познакомиться с радиоперехватом (разыскивается южно-корейский “Боинг” с сотней пассажиров на борту), опять звонок главкома. Докладываю о радиоперехвате и слышу: “Царьков, вас будет судить международный трибунал...” А ведь наш главком не из робкого десятка...»

После 4 апреля 1983 г., когда палубная авиация ВМС США имитировала бомбометание над Курилами, на заседании военного совета округа состоялся следующий диалог при разборе инцидента.

«И.Третьяк, командующий войсками округа: “Почему вы не вступили в бой?”

Командир соединения: “Я не хотел начинать войны. Бой мог перерасти в военный конфликт, на его развязывание у меня не было полномочий”.

И.Третьяк: “Будь на вашем месте фронтовик, он немедленно послал бы истребители на перехват американцам. Вы заслужили снятия с должности”» (“Красная звезда”, 13.03.1991).

1 сентября 1983 г. был сбит южно-корейский “Боинг-747”. Если по меркам времён Сталина и маршала Жукова — плохо то, что он был сбит не над Камчаткой при первом вторжении, а над Сахалином перед выходом из воздушного пространства СССР после вторичного вторжения. Если по меркам современной советской прессы — плохо то, что он вообще был сбит. Но в то же время та же пресса тычет в глаза войскам ПВО страны “Сесну” М.Руста, которого просто пожалели, памятуя о “Боинге”, и не разметали в пух и прах реактивной струёй двигателей истребителей безо всякого применения оружия. “Йорктаун” за несколько лет до вторжения в территориальные воды СССР в районе Севастополя вторгся в территориальные воды СССР в районе Камчатки. ВМФ в обоих случаях проявил снисходительность и оружия не применял. По мнению прессы плохо, что ПВО страны пожалело М.Руста и он долетел до Москвы, но то, что в отношении “Йорктауна” ВМФ проявил снисходительность — это «хорошо», хотя инциденты эти «одного поля ягоды».

А плюрализм мнений прессы по этому поводу отражает самое обыкновенное непонимание высшим руководством страны того, для чего в СССР в мирное время существуют Вооружённые Силы. И это хорошо видно из официальных сообщений ТАСС сентября 1983 г., сначала отрицавших факт уничтожения “Б-747”, затем признававших его постепенно и нагородивших столько противоречий, что высшее руководство СССР добилось только одного: дискредитировало страну и её вооружённые силы. Хватило бы тогда и одного сообщения:

*«Уничтожен неопознанный разведывательный самолёт, не вступивший в радиосвязь, отказавшийся подчиниться командам истребителей ПВО страны. Если это был ваш “Б-747”, то вы — подонки, пославшие пассажирский лайнер в разведку».*¹

¹ За прошедшее после 1983 г. время была высказана версия, что СССР к уничтожению этого пассажирского лайнера не имеет никакого отношения. В книге Мишеля Брюна “Сахалинский инцидент” обосновывается мнение, что в то время США предприняли вторжение нескольких разведывательных самолётов в воздушное пространство СССР над Камчаткой, Курилами и Сахалином. В этих районах и над сушей, и над прилегающими водами (включая нейтральные) шли настоящие воздушные бои, в ходе которых было сбито несколько американских истребителей. Именно их *характерные* обломки были продемонстрированы под видом обломков Боинга-747, в конструкции



По этой причине встают вопросы о целесообразности провокаций такого рода с точки зрения НАТО; целесообразной реакции на них Вооружённых Сил СССР; целесообразной реакции руководства государства на провокации и действия военных по их пресечению.

С точки зрения НАТО, одиночные провокации целесообразны, поскольку позволяют вскрыть характер взаимодействия средств СССР в ходе их реакции на провокации и получить при этом определённые разведанные. Но целесообразность массовых провокаций, с точки зрения НАТО, определяется реакцией на них правительства СССР.

Правительство печётся об улучшении международной обстановки. Инциденты, подобные случаям с “Боингами” и У-2 Пауэрса, вызывают обострение отношений СССР с внешним миром, что не нравится “элитарному” руководству страны. Но вразумить директораты зарубежных авиакомпаний о ЗЛОНРАВНОМ ХАРАКТЕРЕ их сотрудничества с ЦРУ и использования лайнеров с пассажирами в разведывательных целях Советское правительство не может. Не может оно вразумить и командование НАТО о недопустимости вторжения военных кораблей и самолётов в чужое пространство и проведения в нём учений. Оно может только вразумить своё командование после того, как лайнер сбит, о недопустимости сбивать пассажирские самолёты, поскольку это подрывает усилия Правительства по улучшению обстановки в мире.

Но когда кто-то вторгся в воздушное пространство, практически невозможно разобраться в темпе принятия решения: вторгся “Б-747” с 300 пассажирами или “Б-52” с 80 тоннами боевой нагрузки. Что вторглось, зачем, как, какую реальную опасность оно представляет, — это всё выясняется достоверно только после уничтожения ЦЕЛИ. Ночное небо — не авиасалон в Ле-Бурже с экскурсоводами, а КП района ПВО работает не по киносценарию, а по обстоятельствам. Однако, чем дальше от эпохи Г.К.Жукова, тем хуже эти

которого им просто не было места. А Боинг-747, выполнявший рейс KAL-007, маршрут которого пролегал через зону воздушных боёв, по ошибке (либо заметая следы провокации) сбили сами же американцы или японцы. В книге высказано недоумение, по каким причинам СССР и впоследствии Россия хранит молчание об истинных событиях начала сентября 1983 г., поддерживая официальную американскую версию.

С сокращённым переводом на русский язык книги М.Брюна “Сахалинский инцидент” можно ознакомиться в интернете по адресу: <http://www.airforce.ru/history/kal007/>. (Сноска 2003 г.).

элементарные вещи укладываются в головы политического руководства СССР. И все вопросы решаются не исходя из внутренних интересов СССР, а исходя из враждебных по отношению к СССР интересов конгломерата в полном соответствии с американской доктриной ядерного сдерживания, по своему существу являющейся доктриной постепенного принуждения. Поэтому «раздолбон» катится вниз по служебной лестнице, и в итоге уже после вторжения военных самолётов командир соединения оправдывает своё бездействие: «Я не имел полномочий начинать войну». А если командир, ведущий вторгающиеся самолёты, уже имеет полномочия начать войну? — Тогда повторение всех “прелестей” лета 1941 г., но на более высоком научно-техническом уровне, и потому более страшных. И кто за это ответит: Кремль или командир? И будет ли кому за это спросить?

Командир соединения ПВО, ВМФ, ПРО должен быть вправе, должен иметь полномочия начинать войну, пресекая вторжение извне, **в пределах своей зоны ответственности**, ПОСКОЛЬКУ ОН НЕ ЗНАЕТ ВСЕЙ ОБСТАНОВКИ ВНЕ ЗОНЫ ЕГО ОТВЕТСТВЕННОСТИ. Это должно делать решительно и эффективно.

Единственное исключение из этого — введение в действие стратегических наступательных вооружений; это — ответственность Главнокомандующего и Генштаба.

Если каждый командир не вправе отразить вторжение в свою зону ответственности, то все вместе они прозевают войну, которая начинается одновременным вторжением в зоны ответственности всех командиров; все они кинутся за разъяснениями и указаниями к вышестоящим начальникам, и произойдёт потеря общего управления, даже если к тому моменту вышестоящее командование будет работоспособно. А если оно будет в трансе бормотать: «Что же теперь делать?» В толпо-“элитарном” обществе такой вариант закономерен, поскольку вышестоящие штабы засоряются карьеристами, неспособными к выработке и принятию решений и ответственности за них.

Преследование и угрозы в отношении командиров Советской армии и ВМФ, принявших решительные и эффективные меры к пресечению вторжения в пределах их зон ответственности, — ПРЕСТУПЛЕНИЕ перед народом со стороны старших начальников, руководства государства и прессы.

По этой причине, с точки зрения военной безопасности СССР, возможно признание только такого разграничения ответственности:

- авиакомпании и авиалюбители отвечают за то, что их самолёты следуют вне воздушного пространства СССР или в нём по всем известным коридорам под управлением службы воздушного движения;
- в случае навигационных ошибок, которые вполне возможны всегда, командиры гражданских судов оповещают сами диспетчерские службы о потере ориентации, либо те оказывают им содействие сами, обнаружив отклонение от маршрутов;
- ПВО страны при вторжении самолётов в воздушное пространство и выходе из коридоров предпринимает меры к выдаче целеуказания для уничтожения прежде всего. Уничтожение производится, если самолёт-нарушитель не подчиняется командам ПВО. Запрет на уничтожение может быть дан вышестоящим командованием, но оно же несёт ответственность за последствия запрета.

ПВО страны должно отвечать только за НЕПРИНЯТИЕ своевременных эффективных мер к пресечению полёта нарушителей.

Это же касается и отношения к вторжению кораблей иностранных ВМС. Если они отказываются покинуть территориальные воды СССР, то против них должно применяться оружие. Поскольку пославшее их командование преследует свои интересы, то целесообразно удовлетворение и своих военно-технических интересов за счёт интересов потенциального противника. В частности, имевший место «абордаж» «Йорктауна» с «Беззаветным» для обеих сторон интереса не представлял; но что было бы с «Йорктауном» в результате ракетного залпа по нему даже не самой новой ракетой — представляет ВЗАИМНЫЙ интерес для ВМФ СССР и ВМС США. Если же принято решение, что вторжение «Йорктауна» — просто идиотская шутка Пентагона, то нечего и спектакль с «абордажем» устраивать; это не оправдано ничем и представляет опасность для своего корабля.

НАТО ведёт себя безответственно нагло: единственный способ вырабатывать в нём ответственность и здравомыслие — бить по зубам в случае вторжения в территориальные воды и воздушное пространство СССР. Потакание провокациям не ведёт к снижению напряжённости, но парализует свои вооружённые силы и снижает военный рейтинг страны, поскольку в понимании западного толпара в медной каске всё это выглядит так: «Раз нас не бьют — значит нас боятся!». Иного в их головы не вмещается. Такого рода дурь, как показывает опыт истории, большей частью выбивается из головы

вместе с мозгами в результате применения оружия, но при этом умнеют и проникаются гуманизмом и многие оставшиеся в живых¹.

Поэтому ЗДРАВОМЫСЛЯЩЕЕ правительство должно оценивать улучшение международной обстановки не по фактам пассивности своих вооружённых сил, деморализованных правительством же, в провокационной обстановке, а по СОКРАЩЕНИЮ ЧИСЛА ПРОВОКАЦИЙ, предпринимаемых против страны.

Фактически же с брежневских времён проводится та же политика в отношении Вооружённых Сил СССР, что и в 1941 г.: «не поддаваться на провокации». И делают это подчас те же люди, что критикуют И.В.Сталина за всё, включая и требование «не поддаваться на провокации». Но сторона, идущая на провокацию, также не желает влезать в незапланированную ею войну, как и мы сами не хотим войны. Причина же, позволяющая принять к исполнению очередной план “Барбаросса”, — падение военного рейтинга, в том числе и за счёт игнорирования провокаций и боязни низших начальников пресечь провокацию, поскольку по-прежнему, как и во времена Сталинизма, высшего начальства и руководства государства они боятся больше, чем потенциального противника. Всё это вкуче создаёт предпосылки к возникновению иллюзии или обоснованной уверенности в безнаказанности, и потенциальный агрессор развязывает горячую войну.

К июню 1941 года имело место и нарушение сбалансированности сухопутных войск: укомплектованность средствами радиосвязи составляла от 30 до 60 % по разным видам; была нехватка автоматического стрелкового оружия. Массированный удар по

¹ Это можно проиллюстрировать эпизодом из войны США во Вьетнаме. США начали использовать стратегические бомбардировщики “Б-52” для коврового бомбометания, стирая с лица земли населённые пункты, жертвами налётов было преимущественно гражданское население.

После этого во Вьетнам из СССР были доставлены ракетные комплексы соответствующего назначения, и вьетнамская сторона приступила к их боевому применению против “Б-52”. Это изменило характер полётов: они перестали быть полигонными для экипажей “Б-52”, поскольку потери в некоторых вылетах достигали 25 %.

В результате экипажи внезапно “поняли” негуманность своих действий и появились случаи отказа от выполнения боевых заданий, которые просочились в прессу. Характерно то, что мотивация была именно в негуманности употребления “Б-52” против мирного населения, но никто не признался в своей трусости...

небоеспособным войскам и инфраструктуре привёл к уничтожению на земле большей части авиации западных округов, что ещё более усугубило разбалансированность сухопутных войск и обеспечило господство немцев в воздухе.

Диверсии и военное уничтожение объектов проводной связи в сочетании с нехваткой средств радиосвязи привели к потере управления войсками, после чего оперативный план Генштаба на 1941 год стал бесполезной бумагой, т.е. произошло опрокидывание существовавшей концепции ведения войны и наступило концептуальное безвластие над вооружёнными силами. Оно длилось до восстановления управления войсками на всём протяжении линии фронта.

Характерно, что Одесский военный округ не потерял управления войсками и его авиация в меньшей степени пострадала на земле, чем авиация его северных соседей. Причина этого не столько в том, что он находился в стороне от направления главного удара Германии, сколько в том, что его командование по собственной инициативе предприняло меры по повышению боеготовности частей округа, не дожидаясь директив московского начальства.

В перестройку были высказаны мнения, что это было связано с большим личным риском, поскольку де нарушало указание «не поддаваться на провокации». Однако этот “риск” был действительно несколько больше, чем “риск” командующих флотами и Наркома ВМФ, но не по причине “мстительности” единовластца И.В.Сталина, а по причине традиционной для армии верноподданности высокого московского сухопутного начальства.

Д.Г.Павлов (1897 — 1941), командующий войсками Западного Особого Военного округа на направлении немецкого главного удара, не предпринял мер, аналогичных мерам, предпринятым в Одесском военном округе, и был разстрелян фактически за **верноподданность**.¹ **Верноподданные современники** осуждают И.В.Сталина и за это. Н.С.Хрущёв посмертно восстановил Д.Г.Павлова в воинских званиях

¹ Впоследствии были опубликованы работы, в которых показано, что и верноподданности не было, а был целенаправленно организованный саботаж выполнения директив И.В.Сталина по подготовке страны к отражению *ожидаемой* агрессии гитлеровской Германии. Т.е. в 1937 г. выявили и обезвредили далеко не всех, кого следовало. В частности см. Мартиросян А.Б. “Заговор маршалов. Британская разведка против СССР”, Москва, «Вече», 2003 г. (Сноска 2011 г.).

с полной реабилитацией его¹. И.В.Сталин при обсуждении одного назначения на должность сказал:

«Толковый специалист, но ставить на руководящую работу нельзя. Слишком угодлив. Такой из любви к начальству наделает вреда больше, чем самый лютей враг. И не спросишь за это — мнение-то согласовано с руководством».

Катастрофа прекратилась, когда было восстановлено управление войсками на всём протяжении линии фронта и началась стратегическая оборона. Переход от стратегической обороны к стратегическому наступлению стал возможен только после восстановления структурной сбалансированности сухопутных войск, достижения численного равенства и превосходства в технике, обретения реального боевого опыта всем личным составом. Последний фактор имеет особое значение. Даже если бы правительство и командование успели бы к 22 июня 1941 г. реализовать все меры, предусмотренные оперативным и мобилизационным планами, но отсутствие реального боевого опыта всё равно не позволило бы выиграть ту войну на вражьей земле малой кровью, могучим ударом.

Из анализа событий 1930-х гг. можно сделать следующие выводы. Дабы у потенциального агрессора не возникло желания начать войну обычными видами вооружений (6 приоритет), необходимо, чтобы:

- поколение военной техники, стоящее на вооружении, не изчерпало своего модернизационного запаса и поддерживалось на качественном уровне, соответствующем уровню потенциального агрессора, или несколько превосходило его;
- спектр средств вооружений был шире, чем у потенциального агрессора;
- к моменту изчерпания 50% запаса на модернизацию существующих образцов вооружений уже имелся новый образец с изрядным модернизационным запасом, готовый к постановке на серийное производство. При этом там, где это возможно, ДОЛЖНА обеспечиваться агрегатная и элементарная преемственность, дабы упрощалась эксплуатация и освоение новой техники войсками и не перегружалось понапрасну народное хозяйство;

¹ Это один из многих фактов, которыми Н.С.Хрущёв подтвердил свою принадлежность к троцкистскому антисоветскому заговору. (Сноска 2011 г.).

- высшее руководство государства отдавало себе отчёт в последствиях своего вмешательства в ограничение боеготовности Вооружённых Сил;
- реально существовала единая система управления боеготовностью всех видов вооружённых сил. Характеристики её быстроедействия должны быть одинаково хорошо известны и высшему государственному руководству, и командованию;
- было обеспечено непрерывное посменное дежурство в угрожаемый период всех отдельных войсковых частей в приграничных округах и всех частей ПВО/ПРО страны в целях недопустимости превентивного удара, решение о котором может быть вызвано как ошибкой, так и злонамеренностью потенциального противника. Главные силы при этом должны находиться в глубине территории в повышенной готовности, дабы они не подвергались угрозе внезапного массированного удара и не изматывались непрерывным боевым дежурством, а имели время на развёртывание боевых порядков до соприкосновения с главными силами противника. По отношению к войне обычными средствами потенциальный агрессор должен быть уверен, что первый массированный удар:
 - не выведет из строя главных сил и инфраструктуры управления ими;
 - не падёт на небоеспособные части и в силу этого не будет потеряно управление войсками, а стратегическая оборона не будет сломана.

Только при этих условиях он будет уверен, что блицкрига не будет, а будет длительная война с неопределённым изходом до полного изтощения и уничтожения военно-экономического потенциала стороны, терпящей поражение.

К концу второй мировой войны появилось ядерное оружие. В 1947 г. США уже имели план ядерной войны против СССР. Несмотря на ядерную монополию США, сдерживающим фактором тогда явился именно потенциально затяжной характер войны и полная уверенность, что СССР способен повторить танковый марш через Европу. Кроме того, ожидалась и мощная прокоммунистическая пятая колонна в странах Запада.

Впоследствии ядерное оружие стало массовым видом вооружений, применение которых стало возможно на тактическом уровне даже полевой артиллерией калибра от 150 мм и выше, т.е. в

том числе и весьма мобильными тяжёлыми самоходно-артиллерийскими полками.

По отношению к ядерному оружию (и другим видам оружия большой разрушительной силы) сдерживающим фактором стала высокая неопределённость способности первого ядерного удара быть обезоруживающим в такой степени, чтобы собственная система ПРО/ПВО агрессора смогла справиться с ответным ударом жертвы агрессии с приемлемым для агрессора ущербом.

Развитие стратегических ядерных сил шло по этому пути. С целью повышения неопределённости последствий ядерного удара ядерное оружие размещалось в хорошо укреплённых стационарных шахтах; на подвижных средствах запуска носителей ядерных зарядов морских, воздушных, сухопутных; повышалась скрытность подвижных носителей — гонка смены поколений АПЛ, которую СССР проиграл по скрытности ПЛ полностью.

При этом такая характеристика, как подлётное время ракет, имеет реальное значение только для первого удара, претендующего быть обезоруживающим. Поэтому превосходство США в скрытности подводных лодок позволяет им сократить подлётное время при стрельбе из оперативной зоны МВФ СССР или даже из советских территориальных вод.

Для ответного удара, наносимого либо после первых взрывов, либо после фиксации массового старта ракет до первых взрывов на своей территории, значение подлётного времени имеет второстепенное значение. Первостепенное значение для ответного удара имеет количество носителей, с которыми предстоит иметь дело системам стратегической ПВО/ПРО агрессора, и краткость интервала времени, в течение которого они будут входить в зону действия ПВО/ПРО, дабы система обороны захлебнулась: теннисист даже с двумя ракетками не может отразить 5 мячей одновременно.

Поэтому размещение ядерного оружия на подвижных средствах запуска — поездах, судах внутреннего плавания, надводных кораблях, подвижных пусковых установках, даже при использовании в первом ударе высокоточных систем доставки с самонаведением, ставит перед наносящим первый удар вопрос о точной идентификации достаточно большого числа подвижных средств запуска. Если это не обеспечено, то первый удар не будет обезоруживающим и станет бессмысленным, что и требуется обороняющейся стороне.

При этом могут быть созданы контейнерные системы запуска. Такие комплекты в угрожаемый период могут быть развёрнуты на

железнодорожных поездах, но лучше на морских контейнеровозах, дабы не создавать лишней угрозы своей территории от собственного ядерного оружия. Контейнеровозы могут быть развёрнуты в оперативной зоне своего флота, перемещаться вдоль трасс каботажного плавания под прикрытием ВМФ и береговой авиации. Проблема синхронизации подлёта носителей ответного удара к территории агрессора, решается отсчётом времени от электромагнитного импульса ядерных взрывов первого удара агрессора В СЛУЧАЕ УТРАТЫ РАДИОСВЯЗИ с командованием Вооружённых Сил страны. **Команду на запуск носителей ответного удара и их синхронный подлёт к территории агрессора в этом случае даёт сам агрессор: И ОН ДОЛЖЕН ЭТО ЗНАТЬ.**

Развитие стратегических систем ПЛО, подобных американскому СОСУСу¹, в перспективе может уменьшить разрыв в скрытности между надводными кораблями и ПЛ. Но подводные лодки обладают существенно худшими характеристиками живучести. По этой причине скрытность контейнеровоза может быть достаточно высокой при нахождении в оперативной зоне своего флота по отношению к средствам космической и авиационной разведки — особенно при условии радиомолчания, развёртывании в районах, где часты туманы и плотная облачность. Это может обеспечить достаточно высокую неопределённость в расчётах потенциального агрессора о возможной мощности ответного удара, сделав бессмысленным первый удар агрессора.

Все меры, способствующие росту неопределённости в отношении мощности ответного удара, являются **ФАКТОРОМ СТАБИЛИЗАЦИИ МИРНОГО СОСУЩЕСТВОВАНИЯ** (т.е. без горячей войны) СССР и Евро-Американского конгломерата, поскольку высшее масонство знает о всегдашнем стремлении СССР избегать войн. Что “думает” по поводу военной мощи СССР западная толпа — дело десятое, так как мнение толпы по этому вопросу, как и по всем прочим, формируется средствами массовой информации и никоим образом не соответствует реальному положению дел. Пример тому — скандал начала 1980-х годов с японской фирмой “Тошиба Хикай”, продавшей СССР станки с ЧПУ для обработки гребных винтов. США завопили, что это резко улучшило акустические

¹ СОСУС — аббревиатура, обозначающая созданную ВМС США систему обнаружения подводных лодок, акустические датчики которой расположены на дне мирового океана.

характеристики ПЛ СССР. В это поверила вся мировая толпа, хотя просто грамотному специалисту-кораблестроителю со школьной скамьи известно, что в шумности корабля станок с ЧПУ, на котором обрабатываются его гребные винты, сказывается самым последним. Шумит же не винт, а подводная лодка в целом, являющаяся весьма сложной колебательной системой. Шумность же ПЛ в целом определяется КОНЦЕПЦИЕЙ предъявляемых к ПЛ требований, которой подчинена концепция проектирования этой колебательной системы. Если С.Г.Горшков страдавший, судя по его книге “Морская мощь государства”, даже не раздвоением личности, а калейдоскопическим идиотизмом в полной мере, требовал от подводной лодки скоростных качеств рекордного глиссера, то об акустической скрытности её говорить в ВМФ просто было вредно для карьеры. И в концепции проектирования требования скрытности удовлетворялись только после удовлетворения требований ходкости и требований к *теоретической непотопляемости*¹.

В *своей (?)*² книге (1976 г.) С.Г.Горшков “сделал” и вывод о предстоящем развитии в западных флотах класса авианесущих крейсеров и будущем росте их численности. Вывод этот почерпнут из зарубежной военно-морской порнографической литературы, оседавшей в те времена в спецхранах СССР и смаковавшейся высоким начальством всех уровней. В итоге по тяжёлым авианесущим крейсерам мы имеем полное преимущество перед Западом³, но авианосец имеет полное преимущество перед любым

¹ Многие советские лодки, удовлетворяющие требованиям теоретической непотопляемости, реально лежат на морском дне, поскольку практическая непотопляемость при пожарах на них не обеспечена. Но в шумности лодок в угоду мании обеспечения теоретической непотопляемости всё же проиграли.

² Книга производит впечатление, что её разные фрагменты писали разные люди, не читая при этом того, что написано другими, а С.Г.Горшков только говорил, о чём писать, и подписался под нею в качестве автора, не устранив противоречий.

³ После 1991 г. “Киев”, “Минск”, “Новороссийск” выведены из эксплуатации и проданы на слом за рубеж. В этом выразилась как их изначальная никчёмность для ВМФ, так и неспособность нынешней России поддерживать их в пригодном для эксплуатации состоянии. (Четвёртый ТАКР этого проекта, изначально названный “Баку”, а потом переименованный в “Адмирал Горшков”, Индия согласилась купить в переоборудованном под МиГ-29К виде. Вследствие этого на протяжении более чем 5 лет он проходит «глубокую модернизацию».



авианесущим крейсером и их совокупностью. Запад имеет полное преимущество перед СССР по полноразмерным авианосцам. При назначении на должность ГК ВМФ С.Г.Горшкову, похоже, запретили произносить слово “авианосец” (или он сам догадался), так как его предшественник Н.Г.Кузнецов стремился к созданию сбалансированного океанского флота, ядром сил которого должны быть авианосцы. Если флот не сбалансирован, то он годен только для парадов. А без сбалансированного флота нет и сбалансированных Вооружённых Сил, что открывает возможность для диктата прямого и намёками. С.Г.Горшков тридцать лет стоял на посту главкома ВМФ, и КАЧЕСТВЕННЫЙ ПАРИТЕТ по подводным лодкам с США был утрачен при его общем **официальном** руководстве. Минсудпром и ВМФ весьма неохотно и почти неофициально признали качественное превосходство ВМС США уже после появления термина «новая оборонительная доктрина» в годы перестройки. **Почти неофициально** означает, что в ВМФ на разных уровнях существуют два мнения, отражённых в разных документах: отставание есть, но оно не носит качественного характера; и отставание есть, и оно носит качественный характер¹.

«Новая оборонительная доктрина», построенная НА НЕДОСТОВЕРНОЙ ИНФОРМАЦИИ о состоянии одного из видов Вооружённых Сил, представляет опасность для СССР, поскольку на основе недостоверных исходных данных о качестве оружия по отношению его к оружию потенциального противника даже квалифицированные специалисты не смогут построить доктрины поддержания УСТОЙЧИВОГО БАЛАНСИРОВОЧНОГО РЕЖИМА МИРНОГО СОСУЩЕСТВОВАНИЯ СССР И КОНГЛОМЕРАТА (т.е.

2004 г.). К 2011 г. корабль так и не передан Индии, а самолёты для него также не доведены «до ума». (Добавление 2011 г.).

¹ Ныне же средства массовой информации, сообщая о закладке корпусов новых подводных лодок в России, постоянно твердят, что они — «лучшие в мире и превосходят подводные лодки зарубежных государств по всем параметрам». Это — брехня, поскольку кораблестроение — интегрирующая отрасль народного хозяйства, в которой собираются все достижения и недостатки всех прочих отраслей деятельности: от фундаментальной науки до комплектующих, поставляемых на верфи другими заводами.

Если учёным и инженерам не платят зарплату, они разбегаются; если промышленность сотрясается забастовками и теряет квалифицированные кадры, то Минсудпром просто не в состоянии построить хороший корабль, тем более военный.

без горячей войны). Но тот, кто ввёл в оборот термин «новая оборонительная доктрина», бездумно или обдуманно клеветает на СССР, поскольку, если новая доктрина — оборонительная, то прежние были — наступательные, а следовательно, миф Запада о советской агрессивности и военной угрозе — правда.

Хотя военная доктрина — документ узкого круга доступа и при существующей системе режима “секретности” он известен только высшему командованию и иностранным разведкам, но тем не менее он отражается в структуре вооружённых сил, средствах вооружения, характере боевой и политической подготовки.

Сам термин «**военная доктрина**» после двух мировых войн неприемлем, поскольку исход войн решили не построения военных теоретиков, а **экономические и социальные факторы**. **ВОЕННАЯ ДОКТРИНА МОЖЕТ КАСАТЬСЯ ТОЛЬКО БЛИЦКРИГА**, который протекает столь быстро, что экономические и социальные факторы не успевают сказаться на его результатах. Если оставить в стороне социальные факторы¹, поскольку их проявление говорит о полной потере управления, то доктрина может быть только военно-экономической.

НАСТУПАТЕЛЬНАЯ военно-экономическая доктрина предполагает, что страна стремится к лидерству в гонке создания новых систем оружия, явному качественному превосходству над потенциальным противником, развёртыванию вооружённых сил максимально возможной по экономическим соображениям численности, их полному техническому превосходству над потенциальным противником. После обеспечения этих условий потенциальному противнику предъявляется ультиматум, или война начинается без выдвижения каких бы то ни было условий.

Анализ развития идеологии СССР и его Вооружённых Сил после разгрома бронштейнианства (троцкизма) говорит, что СССР никогда не имел такого рода военно-экономической **НАСТУПАТЕЛЬНОЙ** доктрины.

США же прямо утверждали в своих документах, что их доктрина ядерного сдерживания по существу является доктриной постепенного принуждения (см. Н.Н.Яковлев «ЦРУ против СССР», М., 1985 г., где обильно цитируются разного рода американские доктринерские документы), т.е. наступательной военно-экономической доктриной. И

¹ То есть первый — третий приоритеты обобщённых средств управления и оружия.

это подтверждается структурой их вооружённых сил, прошлым их развитием, применением и современными тенденциями.

Вооружённые силы — это прежде всего личный состав, обслуживающий:

- инфраструктуру военных научно-исследовательских организаций;
- инфраструктуру освещения обстановки и выдачи целеуказаний;
- инфраструктуру базирования;
- инфраструктуру учебных заведений и боевой подготовки;
- инфраструктуру средств вооружённого воздействия на противника.

Всё это — взаимно-вложенные системы, распредивившиеся по видам **Вооружённых сил**:

- сухопутные войска и авиация общего назначения;
- войска ПВО/ПРО страны¹;
- военно-морской флот с его родами сил;
- стратегические ударные силы, «наступательные» вооружения всех видов вооружённых сил.

Характер военной доктрины отражается полностью во всём этом сложном хозяйстве так, что саму военную доктрину можно и не читать; можно даже найти место этой военной доктрины в глобальной концепции развития общества, проводимой в жизнь сионо-масонством.

Политика “сверхдержав” носит глобальный характер, а поскольку поверхность Земли — это прежде всего океаны, то ВМФ отражает и глобальные цели их политики более ярко и содержательно, чем любые другие виды вооружённых сил. Поэтому ВМФ в этой работе уделено большее внимание с учётом структуры вооружённых сил потенциального агрессора. В 1956 г. в издательстве “Иностранная литература” вышла книга “Флот в атомный век” (французское изд. 1955 г.). В ней вице-адмирал Пьер Баржо анализирует развитие флотов и их действия в ходе войн, включая корейскую, высказывает и обосновывает свои взгляды на целесообразные пути развития ВМФ. Эти взгляды подтвердились в развитии ВМС США, но с добавлением атомных подводных лодок, в том числе с ракетами стратегического

¹ Сюда же входят военно-космические силы, которые в бытность СССР так не именовались в целях поддержания пропагандистского мифа об исследованиях Космоса, проводимых СССР исключительно в мирных целях. (Сноска 2004 г.)

назначения. **В целом** книга не устарела и до сего дня, и “Огонёк” вместе со своей либеральной “общественностью” может найти в ней ответы на все вопросы, на которые не могут дать ясного ответа руководители ВМФ и Генштаба СССР.

ВМС США после завершения второй мировой войны XX века всегда имели одной из задач обеспечение ВТОРЖЕНИЯ сухопутных войск с моря на необорудованный обороняемый берег. В 1950 г. учебный центр морской пехоты в Куоптико экспериментировал с высадкой десанта вертолётами с авианосца. 21.09.1951 г. в ходе войны в Корее воздушный десант был доставлен за линию фронта на вертолётах. В 1955 г. один из конвойных авианосцев уже был переоборудован в десантный вертолётоносец. К настоящему времени ВМС США имеют десантные вертолётоносцы специальной постройки типа “Иводзима”. Имеют серию универсальных десантных кораблей типа “Тарава”, высадка с которых может осуществляться вертолётами и плавучими средствами, доставляемыми в район десантирования в ангаре и док-камере корабля. Кроме этого, “Тарава” может нести самолёты вертикального взлёта и посадки, которые могут перелетать на захваченный плацдарм и составить уже ВВС плацдарма, способные быстро реагировать на изменение обстановки вне зависимости от поддержки палубной авиации авианосцев¹. Предполагается строительство ещё нескольких кораблей этого класса по улучшенному проекту (“Уосп”). В состав ВМС входят и быстроходные корабли-доки (военный аналог лихтеровоза), высадка с которых производится их собственными высадочными плавсредствами, размещаемыми в док-камерах.

Имеются *корабли — плавучие склады*, предназначенные для материально-технической поддержки десанта.

И кроме этого, имеются привычные всем танко-десантные корабли, предназначенные для высадки на необорудованный берег тяжёлой бронетанковой и иной колёсной техники.

Авианосец — это многоцелевой корабль, только одна из множества задач которого обеспечение потребностей десанта и завоевание господства в воздухе.

¹ То есть предполагается разделение функций между вертикально взлетающей авиацией и катапультной авиацией авианосцев: авианосцы наносят плановые удары по расписанию и обеспечивают господство в воздухе в районе высадки, а вертикально взлетающие самолёты и вертолёты, размещённые на плацдарме работают по срочному вызову сухопутных войск.

Берег может быть перекопан на глубину до 10 метров огнём линейных кораблей, сохранившихся в ВМС США после второй мировой войны XX века. 406 мм снаряд пробивает 6 метров железобетона (это уже не лёгкие полевые укрепления, сделанные на скорую руку), а в земле оставляет воронку диаметром более 20 метров. Ранее в США обсуждался вопрос о создании специализированных кораблей огневой поддержки десанта, поскольку линкор весьма дорог в эксплуатации и из-за большой осадки (около 10 м) его не везде можно использовать по причине минной опасности и малых глубин. По финансовым соображениям проект был положен на полку.

Таким образом, в настоящее время только ВМС США имеют военно-технические возможности доставить воинский контингент в любой район мирового океана вместе с тяжёлой бронетанковой техникой и высадить его НА ОБОРОНЯЕМЫЙ БЕРЕГ, т.е. осуществить стратегическое вторжение.

СССР не имеет в составе своего ВМФ десантных вертолётоносцев, кораблей, аналогичных “Тараве”, плавучих складов, авианосцев. С выведением из эксплуатации последних артиллерийских крейсеров (главный калибр 152 мм) резко упадут возможности поддержки десанта корабельной артиллерией, поскольку корабли новых проектов комплектуются артиллерией почти что по «танковому принципу»: «один корабль — одна пушка калибра 100 — 130 мм»; крейсер проекта “68-бис” в бортовом залпе имел 12 стволов 152 мм и 6 стволов 100 мм. Это говорит о том, что ВМФ СССР, в отличие от ВМС США, не имеет средств для осуществления стратегических десантных операций. Он *ограниченно* способен к высадке оперативно-тактических десантов вдоль побережья в интересах обеспечения действий приморских фронтов в пределах радиуса обеспечения боевой устойчивости самолётов разведки и целеуказания, штурмовиков, бомбардировщиков берегового базирования, поскольку *тяжёлые авианосные крейсера* (ТАКР) не имеют на борту самолётов такого назначения и не способны завоевать господство в воздухе в районе высадки, где устойчивая деятельность своей береговой авиации невозможна.

Состав авиакрыла, размещаемого на авианосце, включает в себя самолёты дальнего радиолокационного обнаружения (ДРЛО) и целеуказания, заправщики, ударную авиацию и авиацию ПВО. По этой причине авианосец может наносить удары по объектам в глубине территории противника самостоятельно, а также может обеспечить истребительное прикрытие межконтинентальных

стратегических бомбардировщиков при входе их в воздушное пространство противника.

ТАКР, не имеющий своих палубных самолётов ДРЛО (АВАКС) и ударной авиации, может использовать свои истребители только для целей ПВО в зоне достаточно высокой боевой устойчивости самолётов ДРЛО берегового базирования. По этой причине советские ТАКРы не создают реальной угрозы территории США, не говоря уже о меньшей численности авиации на их борту, что отдаёт преимущество США даже в оперативной зоне ВМФ СССР.

Вооружение советских кораблей тяжёлым ракетным оружием не может быть использовано как наступательный потенциал ввиду отсутствия в ВМФ СССР авианосцев и господства в воздухе над океанами палубной авиации США. Даже если по недосмотру ВМС ракетноносец окажется в районе, откуда может поразить объекты на территории США, то у США остаются ещё возможности перехвата ракет и радиоэлектронного противодействия.

Это говорит о том, что в глобальных масштабах СССР не способен к осуществлению вторжения в любом районе земного шара, как США, а его ВМФ обладает меньшим потенциалом в оказании поддержки советским стратегическим силам, чем ВМС США своим.

Структура Военно-Морского Флота СССР в настоящее время соответствует его использованию для обороны побережья во взаимодействии с авиацией берегового базирования¹.

Структура ВМС США соответствует наступательному характеру его использования во всех районах мирового океана.

Представляет интерес, как предполагалось развивать корабельный состав ВМФ СССР во времена Сталинизма. Первая послевоенная кораблестроительная программа СССР предусматривала строительство 9 линкоров водоизмещением по 75.000 т, 15 авианосцев, 12 тяжёлых крейсеров, 60 лёгких крейсеров, более 500 подводных лодок. ("Морской сборник", № 2, 1989 г.).

При этом есть особенность. В это же самое время были разобраны на металл недостроенные линейные корабли и тяжёлые крейсера довоенных проектов. Одни линкоры режут, другие линкоры

¹ ВМФ России обладает ещё более низкими возможностями в этой области, поскольку с ликвидацией СССР разрушилась инфраструктура базирования, судостроения и судоремонта, которая была создана в СССР под руководством И.В.Сталина, а в последующие времена медленно деградировала.

собираются строить: в чём дело? И это уже после появления ядерного оружия.

Существует разжое мнение, что причиной исчезновения линкоров с исторической сцены является их особая уязвимость по отношению к авиационным и ракетно-ядерным средствам поражения, сочетающаяся с их высокой строительной и эксплуатационной стоимостью. Этой же причиной — уязвимостью и дороговизной (критерий «стоимость/эффективность») — длительное время объясняли и отсутствие авианосцев в СССР. Желая подчеркнуть оборонительный характер военных доктрин СССР, авианосец политически назван «оружием агрессии» (это к вопросу о “новой” “оборонительной” доктрине и прежних).

И то, и другое неверно. Линкоры обладали наибольшей живучестью по отношению к боевым повреждениям, но пали жертвой своей собственной узкой специализации: они в войне стали способны решать всего две задачи: во-первых, уничтожение артогнём себе подобных и более слабых кораблей противника на дистанции до 20 миль; во-вторых, ограниченно линкоры могли привлекаться для артиллерийской поддержки десанта, где это позволяли глубины и минная обстановка.

В ходе второй мировой войны выяснилось, что если в бою сталкиваются две группировки кораблей, то при дистанции взаимного обнаружения средствами авиаразведки около 200 миль группировки будут сближаться на дальность артиллерийского боя 7 — 10 часов. При этом сторона, имеющая в своём составе авианосцы, начинает наносить массированные удары авиацией, стремясь вывести из строя наиболее важные объекты противника, т.е. линкоры и авианосцы. За время такого сближения линкоры либо гибли, либо утрачивали боеспособность раньше, чем вступали в боевое соприкосновение с группировкой противника, и потому стали в морских сражениях практически бесполезными.

По отношению же к десантным операциям главный калибр 305 — 457 мм артиллерии линкора оказывался избыточным для разрушения фортификационных сооружений в районе высадки десанта: вполне хватало артиллерийской мощи эсминцев и крейсеров с главным калибром 130 — 203 мм, что по сухопутным понятиям — крупный калибр, тяжёлая артиллерия. Так линкоры, а потом и тяжёлые крейсера стали не нужны флоту в ВОЕННОЕ ВРЕМЯ.

В высокой доле потерь кораблей в результате ударов авиации сказался и изначальный потенциал неравной степени соответствия условиям реального боя условий полигонной боевой подготовки

авиации и зенитно-артиллерийских дивизионов кораблей. Характер действий авиации по точечной цели на учениях (одиночных самолётов и групп самолётов) от боевых отличается только наличием артиллерии ПВО на реальной боевой цели. В реальных боевых условиях корабль — точечная цель — сталкивается с массированными ударами авиагрупп, заходящих на него в атаку практически одновременно с разных направлений. В условиях учений организовать реальные стрельбы на поражение и заграждение подходов к кораблю, по результатам которых можно судить о боевой выучке его ПВО, практически невозможно. В предвоенные и первые послевоенные годы реальные учебные стрельбы на поражение зенитной артиллерией кораблей выполнялись по матерчатым «конусам», буксиремым на тросе длиной около 300 м за самолётом в полёте по прямой с постоянной скоростью. Это никоим образом не соответствует тому, с чем сталкивается ПВО корабля в условиях массированного хорошо организованного налёта авиации противника в боевых условиях. Впоследствии на учениях перешли к использованию самолётов-мишеней. Но и это также далеко от реальных условий боя «группа авиации — корабль».

ИЗНАЧАЛЬНЫЙ ПОТЕНЦИАЛ ПОЛИГОННОЙ БОЕВОЙ ПОДГОТОВКИ В ПОЛЬЗУ САМОЛЁТА ПО НАСТОЯЩЕЕ ВРЕМЯ — ЭТО ЕЩЁ ОДНО ПРЕИМУЩЕСТВО АВИАНОСНОГО ФЛОТА США ПЕРЕД ВМФ СССР. Кроме того, традиционно на флоте довлеет стереотип о первенстве учебной боевой подготовки по основному профилю корабля над учениями по задачам ПВО корабля. Опыт же войны показал, что корабль может справиться с боевыми задачами по своему основному назначению только, если он уже успешно решил задачи реального ПВО: т.е. авиация не утопила его и не нанесла повреждений, исключающих использование корабля по его «основному назначению». Это ещё один из факторов наряду с недостаточным зенитным вооружением кораблей в начальный период второй мировой войны, который привёл к столь большим потерям корабельного состава под МАССИРОВАННЫМИ ударами авиации. Свои задачи ПВО корабли учились решать в реальных боевых условиях и, естественно, несли большие потери. Всё это было и по-прежнему остаётся актуальным для всех флотов.

И тем не менее в первой послевоенной кораблестроительной программе основное внимание было уделено не авианосцам, а тяжёлым артиллерийским кораблям с мощной броневой и конструктивной защитой. Единственное объяснение этому факту в том, что в МИРНОЕ ВРЕМЯ проблем введения тяжёлого

артиллерийского корабля (или их соединения) в соприкосновение с авианосцем (или авианосной ударной группой) нет. Опыт войны также показал, что авианосец или их группа не может выдержать боевого соприкосновения с линкором или тяжёлыми крейсерами. Это означает, что в угрожаемый период, даже если линкор не пресечёт первый массовый подъём авиации с авианосца в оперативной зоне своего флота, то второго удара вражеской авиации уже не будет, поскольку тяжёлый артиллерийский корабль скорее всего выдержит полчаса огневого воздействия противника, но авианосцы за эти же полчаса или несколько более будут превращены его огнём в полыхающий металлолом или потоплены даже в том случае, если их будут сопровождать свои тяжёлые артиллерийские корабли.

Подводная лодка не в состоянии обеспечить такой эффект, поскольку не может поддерживать скорость хода, равную скорости хода авианосца при сохранении своей скрытности. Скрытность — главное качество ПЛ, обеспечивающее ей возможность (создаёт противнику угрозу) внезапного массированного применения оружия. Это значит, что по обнаруженной ПЛ удар может быть нанесён до того, как она получит команду на уничтожение авианосца. Сама она принять такое решение не может, поскольку не имеет средств освещения воздушной обстановки. Это касается и торпедных, и ракетных ПЛ.

Кроме того торпедная ПЛ имеет в залпе до 8 торпед. Для уничтожения авианосца водоизмещением более 80.000 тонн (меньших просто в США не строят) необходимо до 20 торпед с неядерной боеголовкой. Попадание 3 — 4 торпед из залпа (некоторые статистически неизбежно пройдут мимо по разным причинам: от ошибок в наведении до применения средств противоторпедной обороны) способно нанести кое-какие повреждения авианосцу, но и при них он сможет выполнять взлётно-посадочные операции тем более, если сохранит ход. Предстартовая подготовка на ракетной ПЛ является фактором, демаскирующим даже не её присутствие в районе, а её намерения, которые могут быть пресечены до реализации в угрозу охранением авианосца. Кроме того, после ракетного залпа ракеты могут быть перехвачены истребительной авиацией авианосца, уведены от целей радиоэлектронным противодействием, уничтожены средствами ПВО/ПРО кораблей авианосной группы.

Ствольная же артиллерия тяжёлого корабля обладает абсолютной помехоустойчивостью, а сбивать артиллерийские снаряды даже крупного калибра — задача довольно сложная даже для

сверхскорострельных систем с автоматическим наведением, обеспечивающих ПРО кораблей в ближней зоне.

Таким образом, получается, что меры по созданию артиллерийских кораблей (в их проектах был учтён опыт войны), а не по созданию авианосцев, были направлены на нейтрализацию ударных авианосцев США при попытке использования их для нанесения первого удара войны по территории СССР. Недостроенные предвоенные линкоры порезали, поскольку они могли развивать скорость только в 28 узлов, в то время как авианосцы потенциального противника уже ходили 35, а лайнер “Юнайтед Стейтс” — обладатель «Голубой ленты» — мог развивать скорость 44 узла. С середины 50-х гг. палубная авиация США рассматривается как компонент стратегических ядерных сил. Если тяжёлые артиллерийские корабли первой послевоенной программы предназначались не для нейтрализации стратегических авианосцев в угрожаемый период, а для других целей, то их создание просто глупость. Однако с отстранением Н.Г.Кузнецова и Г.К.Жукова от руководства Вооружёнными Силами СССР тяжёлые артиллерийские корабли — построенные и недостроенные — были порезаны на металл. Причём были порезаны **новейшие**, но в составе флота до середины семидесятых годов сохранялись **старейшие** корабли ещё довоенной постройки. Это была стратегическая диверсия. Факт этот косвенно говорит о том, что первая послевоенная кораблестроительная программа не была глупостью, поскольку флот, создававшийся в соответствии с ней, уничтожался в период Н.С.Хрущёва, когда СССР утратил концептуальную самостоятельность управления и стал для США УСЛОВНЫМ ПРОТИВНИКОМ.

Посредники были заинтересованы в разорении страны на бесполезных вооружениях, поэтому тяжёлые корабли, способные в **мирное время** и угрожаемый период нейтрализовать угрозу авианосцев, порезали и развернули массовое создание “альтернативного” оружия надводного ракетноносного флота и *скоростных* подводных лодок, не обладающих должной акустической скрытностью.

При этом из конструкции кораблей исчезли броневая и конструктивная защита и резко сократилось количество стволов зенитной артиллерии, обеспечивающей ПВО/ПРО ближней зоны. Это явление общее для всех флотов: если крейсер “Очаков” остался на плаву, брошенный командой, после артобстрела, пожара и попадания в него, в том числе и 305 мм снарядов, то для потопления в ходе

англо-аргентинского конфликта эсминца “Шеффилд” (несколько меньшего чем “Очаков”) хватило одной ракеты, поражающая мощь которой соизмерима с 305 мм снарядом начала века. Можно провести параллели и с повреждениями русских кораблей в Цусиме: итоги сравнения живучести будут не в пользу современности. Когда в 1967 г. советской ракетой с египетского катера был утоплен еврейский, то бишь израильский, эсминец “Элат”, выяснилось, что после того как ракета вышла из пускового контейнера, от неё защищаться невозможно: средств ПРО кораблей нет. После этого работы по созданию новых систем крылатых ракет в СССР притормозили, а в США ускорили, что и вылилось в нынешнее превосходство США в крылатых ракетах морского и воздушного базирования. Благодаря же прогрессивному отставанию СССР в скрытности подводных лодок и их техническом совершенстве этот вид морских вооружений последние 30 лет развивался безпрепятственно, дабы измотать экономику в создании оружия, годного для парадов и представлявшего угрозу для его экипажей. По этой причине на вопрос: “Что делать с советскими ПЛАРБ (ПЛАРБ — подводная лодка атомная с баллистическими ракетами) в случае начала неядерной войны?” Американский военно-морской журнал “ЮС Нэвал Инститьют Процидинс” уже в 1987 г. даёт прямой ответ: «Уничтожать!» Это решение понижает неопределённость в отношении ответного удара СССР, а уничтожить безнаказанно позволяет отставание в акустической скрытности на 30 — 40 дБ советских лодок. 1987 г. — перестройка, разоружение, новое мышление, “оборонительная” доктрина — в СССР, но не в США...

* * *

США к 1987 г. реализовали в жизнь в своих вооружённых силах слова адмирала Шермана, высказанные им в 1949 г.: «Если армия, флот и авиация не способны передвигаться по океанам вплоть до берегов самой отдалённой континентальной державы и удерживаться там, то невозможно никакое наступление на суше, на море и в воздухе». И от этого достижения они не откажутся, поскольку не обладают доброй волей, а являются марионеткой, осуществляющей экспансию библейского сионо-интернацизма.

Именно по этой причине США первенствовали в создании ядерного оружия, межконтинентальных бомбардировщиков, баллистических ракет ПЛ с подводным стартом, атомных авианосцев, компактных высокоточных крылатых ракет стратегического

назначения — всего того, что начинало новые витки гонки вооружений.

* *
*

Из всего вышеизложенного ясно, что и в годы концептуальной самостоятельности СССР, и в годы концептуальной подчинённости конгломерату структура ВМФ — вида вооружённых сил, являющегося основой глобальной стратегии, соответствовала **ОБОРОНИТЕЛЬНОЙ** военно-экономической доктрине, подчинённой глобальной цели политики СССР — **НЕДОПУЩЕНИЮ НОВОЙ МИРОВОЙ ВОЙНЫ**. Новая “оборонительная” доктрина фактически является доктриной безоговорочной капитуляции правительства за спиной армии и народа.

Отсутствие в ВМФ СССР и в его авиации **СТРАТЕГИЧЕСКОГО** потенциала обеспечения вторжения общевойсковых контингентов на иные материки не позволяет разсматривать и советские стратегические ядерные силы как наступательные, поскольку их применение без последующего вторжения общевойсковых контингентов просто бессмысленно; кроме того, стирание с лица планеты какого-либо народа с его культурой противоречит мировоззренческим основам российского **самодержавия** — концептуальной самостоятельности — и исторической практике России. США, НАТО в целом, имеют стратегический потенциал вторжения, и это обращает их стратегические ядерные силы в наступательные. Это же подтверждается и опытом отношений России с конгломератом до 1917 г., в годы интервенции, и второй мировой войны. Почему Россия должна думать, что цели заправил конгломерата по отношению к ней изменились, если это никак не отражается в развитии структуры вооружённых сил НАТО?

При этом не надо передёргивать и утверждать, что потенциал стратегического вторжения необходим НАТО для компенсации сухопутной мощи СССР. Причины горячих войн вне военно-технической сферы. В военно-технической сфере горячая война либо блокируется высоким военным рейтингом потенциальной жертвы агрессии (которая к тому времени уже успешно шла на более высоких приоритетах оружия), либо нет. На пятый-шестой приоритеты обобщённого оружия война только спускается с первого мировоззренческого приоритета, и бороться с нею надо прежде всего там, а не на пятом — шестом. Военная техника — лишь средство (одно из многих), с помощью которого можно при создании

918

определённой ситуации эффективно реализовать предел мечтаний, порождаемых мировоззрением. Этот предел мечтаний на Западе имеет корни в Ветхом Завете, как мечта о глобальном сионо-интернацизме — “элитарно”-невольничьем расовом строе. И НАТО — раздавленное и купленное с потрохами сионизмом — лишь одно из орудий реализации этой мечты. Запад признаёт библейский закон сионо-интернацизма; Россия и весь остальной мир сионо-интернацизм отрицают. Источник мировых войн — первичный “элитаризм” надиудейского псевдожречества; это было показано в историко-философском очерке (Часть I).

К этому остаётся добавить, что США и НАТО имеют со второй мировой войны глобальную инфраструктуру базирования и боевой подготовки, а СССР не создал такой инфраструктуры. На эту инфраструктуру опирается и глобальная система НАТО освещения обстановки, выдачи целеуказаний, управления войсками, а СССР не имеет таких глобальных инфраструктур. При этом НАТО выражает неудовольствие по поводу дислокации войск на территории СССР, строительства РЛС¹ в тех или иных районах нашей страны. СССР идёт ему навстречу в подобных наглых домогательствах: прекращает строительство; производит передислокацию; уничтожает в одностороннем порядке мобильные установки МБР и стратегическую авиацию, вносящие наибольшую неопределённость в военно-стратегические расчёты НАТО и являющиеся фактором сдерживания реального наступательного потенциала НАТО, отражённого в структуре его вооружённых сил и его глобальных инфраструктурах. При этом НАТО выводит из рассмотрения стратегические наступательные средства морского базирования, по которым имеет полное преимущество перед СССР, и ряд других вопросов, связанных с глобальным характером вооружённых сил НАТО.

Использование же космического потенциала сторон в военных целях в США также носит более активный характер.

Единственное, чего НАТО не хватает для полного счастья, — сокращения сухопутных войск СССР общего назначения и перевода их на НАЁМНЫЙ принцип формирования². После этого Вооружённые Силы конгломерата марионеточных “суверенитетов” в

¹ РЛС — радиолокационная станция.

² Это успешно осуществлено в период военных реформ в 2000-е гг. после того, как Минобороны возглавил бывший торговец мебелью А.Сердюков (Сноска 2011 г.)

границах СССР будут пригодны только для усобиц, для исполнения полицейских функций внутри “суверенитетов” и для использования в качестве дешёвого пушечного мяса во многонациональных силах ООН и НАТО в случае появления где-либо очередного С.Хусейна или Ф.Кастро¹. Десантные силы и ВМС США в целом окажут товарищескую взаимопомощь российским “братьям по оружию” — конечно, за общечеловеческие ценности — в переброске пушечного мяса России за тридевять земель в интересах расширения экспансии сионо-интернацизма; а американские авианосцы прикроют действия ракетноносцев СССР в случае возникновения необходимости НАТО показать военно-морской кулак третьим странам, например Японии, Китаю, Индии.

Мероприятия в области военного строительства в целях обеспечения устойчивой безопасности общественного развития СССР

1. ПРИЧИНЫ И ЦЕЛИ СУЩЕСТВОВАНИЯ ВООРУЖЁННЫХ СИЛ СССР

Концептуальная самостоятельность — **ГАМО-8-правление** общества — противоречит библейской концепции глобального толпо-“элитаризма” в сионо-интернацистском исполнении, в соответствии с которой по миру в течение веков разползается духовная и экономическая экспансия надиудейского масонства. Поскольку эта экспансия сопровождается вспышками горячей войны, то существование вооружённых сил необходимо для поддержания достаточно высокого военного рейтинга СССР, исключая осмысленную целесообразную, управляемую надиудейским масонством, агрессию в отношении СССР (и дружественных, концептуально самостоятельных стран) как со стороны конгломерата в целом, так и со стороны его отдельных фрагментов. Угроза со стороны стран, не принадлежащих к Евро-Американскому конгломерату, для России (СССР) никогда не носили устойчивого в веках характера. Народам Азии в последние столетия больше приходилось наблюдать экспансию российской государственности. По этой причине отсутствие серьёзных мировоззренческих

¹ Справедливость сказанного по этому поводу ярко подтвердилась после 1991 г.

антагонизмов на уровне социальной организации между странами Азии и Россией **при условии концептуальной самостоятельности СССР** позволяет решать все проблемы безопасности в Азии, исходя из решения проблем безопасности по отношению к Евро-Американскому конгломерату.

Поддержание достаточно высокого военного рейтинга снимает проблему сдерживания целесообразной войны. Проблема возникновения случайной войны прямо не связана с уровнем вооружений, но определяется активностью в мирное время вооружённых сил противостоящих сторон вблизи границ друг друга, а также интенсивностью провокаций и их протяжённостью вдоль границ. По этой причине более целесообразны переговоры о мерах по ограничению деятельности флота и авиации вне своих оперативных зон вокруг территории государств и взаимное уведомление о выходе за пределы своих оперативных зон. Вхождения в чужие оперативные зоны должно избегать (не говоря уж о нарушении границ) по взаимной государственной договорённости. Эти меры, по крайней мере вне угрожаемого периода, должны свести к минимуму взаимное соприкосновение вооружённых сил и возникновение ситуаций несанкционированного применения оружия, что чревато перерастанием в войну.

Ведение такого рода переговоров и соблюдение договорённостей возможно при взаимном признании близких уровней военных рейтингов, иначе у сильной стороны нет причин ограничивать свою деятельность. Это прекрасно видно в нежелании США обсуждать военно-морские и электронно-космические дела, требующие высоких технологий, в которых они обладают как реальным, так и мнимым превосходством.

Полное, хотя бы ядерное разоружение основных военных держав возможно только после признания политически активными слоями обществ их глобального уровня ответственности, гарантирующей ликвидацию монополю высокими и монополю бросовыми цен на продукцию в глобальном объединении труда и на этой основе — реально равные возможности развития человеческой личности вне зависимости от его места рождения и социального происхождения. Это может быть только концепция глобального изкоренения толпо-“элитарной” организации общества, т.е. концепция ЧЕЛОВечности. До этого момента будет иметь место конкуренция разного рода толпо-“элитарных” концепций: интернационально-мафиозных, национальных, государственных. И всё это время мир может быть

основан только на равновесии страха взаимного военного уничтожения.

Договорённость же об ограничении уровней вооружений при этом, как показывает историческая практика морских конференций 1920 — 30 гг. и ОСВ, только способствовала перекачке высвобождавшихся ресурсов в ускорение гонки вооружений в иных направлениях, на развитие которых ранее просто не хватало ресурсов.

Анти-толпо-“элитарная” концепция общественной безопасности в этом отношении ЛУЧШЕ только в одном отношении: поддержание достаточной военной мощи страны — задача 5 — 6 приоритетов в проведении этой концепции в жизнь в глобальных масштабах, поскольку уже на уровне ОБЩЕСТВЕННОГО сознания, а не коллективного бессознательного в ней говорится о первенстве перед вооружёнными средствами мировоззренческих и экономических средств проведения этой концепции в жизнь. И в ней указан толпо-“элитаризм” в его разных видах как основной источник реальной военной опасности. Это, если и не снимает угрозу горячей войны полностью, то по крайней мере открывает перспективу прекращения гонки вооружений и снятия этой угрозы в ПРОЦЕССЕ совместной выработки и реализации глобальной концепции развития ЧЕЛОВЕЧНОСТИ, исключаящей глобальную и региональную толпо-“элитарную” социальную организацию в любом из её видов.

Попытки же договорённостей об ограничении уровней вооружений без устранения причины войн — экспансии региональных толпо-“элитаризмов” всех мастей и происхождений — просто бессмысленны по причине УСКОРЕНИЯ НАУЧНО-ТЕХНИЧЕСКОГО ПРОГРЕССА, который невозможно остановить договорами.

Историческая практика говорит, что в случае полного падения военного рейтинга России возможна попытка интервенции всех основных стран конгломерата и примкнувших к ним других соседей с целью разчленения страны, что имело место после государственных переворотов 1917 г.¹

В случае умеренного падения военного рейтинга России возможна война со стороны фрагментов конгломерата, специально откормленных и выдрессированных для этой цели, как это было с наполеоновской Францией и с гитлеровской Германией. При этом

¹ К этому следует добавить и события после государственного краха СССР.

основная военно-экономическая сила конгломерата — в первом случае Англия, во втором случае США — будет оставаться в стороне на протяжении почти всего противоборства России и вступит в войну на завершающем этапе на стороне победителя, дабы сохранить конгломерат в случае победы России или же добить Россию в случае победы агрессора. Сценарий в обоих случаях был один и тот же, и начинался оба раза в день летнего солнцестояния из любви к мистике.

При этом обречённый на войну фрагмент конгломерата в силу толпо-“элитарности”, задолженности иудейскому международному капиталу и концептуальной подчинённости высшему масонству НЕ СПОСОБЕН ОТКАЗАТЬСЯ от самоубийственного решения о начале агрессии в Россию (СССР). Это не упрёк и не угроза Франции и Германии, а указание на их концептуальную несамостоятельность в прошлом, дабы это не повторилось в будущем; мы анализируем глобальный исторический процесс и причины военных столкновений наших государств, дабы избежать их впредь.

Газета “На страже Родины” 26.04.1991 г. приводит реферат № 2143/41 подразделения № 3 III отдела абвера от 12 июля 1941 г., который сообщает о беседе представителя американской специальной миссии при Ватикане Титмана с папой Пием XII. В частности, документ сообщает о финансовой поддержке Ватикана из секретных фондов Рузвельтом после прекращения с началом войны денежных поступлений из Бельгии, Голландии, Франции, Австрии, Испании. Папа отчитывался перед США в разговоре сумм главным образом на создание агентурной сети. Есть там и такие слова:

«На пороге войны между Германией и Россией Ватикан сделает всё необходимое, чтобы ускорить начало войны между Германией и Россией, и даже побудит к этому Гитлера путём обещания ему моральной поддержки. Германия, заявил папа, одержит победу над Россией, но её силы будут настолько ослаблены, что тогда можно будет совершенно иначе вести себя в отношении неё».

В этом же документе сообщается, что папа, возражая на упрёки польского посла в отсутствии поддержки Польши, заявил польскому послу примерно следующее:

«Вспомните, как часто в истории церкви случалось, что Господь Бог использовал человека или целый народ в качестве заложника человечества, а затем бросал его в огонь, когда заложник выполнял свою роль. Так будет и с Германией, нужно терпеливо ждать и не позволять себе быть прежде времени втянутым в неумные действия».

Проще говоря, Польша — разменная монета в глобальной игре, и интересоваться этой игрой — не дело поляков — точно так же, как и немцев не касается, почему и во имя чего они должны воевать с Россией.

Из вмешательства США в европейские дела следует, что одной сухопутной мощи СССР мало для того, чтобы предотвратить повторение сценариев 1812, 1914 и 1941 гг. Необходимо наряду с сухопутной мощью демонстрировать океанский ВМФ на Севере, дабы иметь возможность операциями в Атлантике разколоть военно-экономический потенциал конгломерата и тем сделать невозможной войну, а в случае возникновения войны в Европе всё же обеспечить нейтралитет США или союзничество США и СССР, как это было в 1941 — 1945 гг. На Дальнем Востоке океанский ВМФ необходим для блокирования стратегических десантных операций в малонаселённые районы СССР, где нет развитой транспортной инфраструктуры, и которые могут быть хотя бы временно отторгнуты при господстве потенциального агрессора на море и в воздухе в этих районах.

Глобальный характер инфраструктуры освещения обстановки, целеуказания и управления вооружённых сил США и НАТО вынуждает СССР в перспективе к созданию аналогичной инфраструктуры из сочетания элементов морского и океанского базирования на надводных кораблях и подводных лодках и элементов авиационного и космического базирования. Эта система должна обеспечивать информационные потребности всех видов Вооружённых Сил СССР. При этом опасность целесообразной войны снимается, ибо правильна точка зрения адмирала Шермана: *«Если армия, флот и авиация не способны передвигаться по океанам вплоть до берегов самой отдалённой континентальной державы и удерживаться там, то невозможно никакое наступление на суше, на море и в воздухе»*. Выделенные ключевые слова — это как раз то, что СССР может сделать, чтобы Евро-Американский конгломерат не попытался военной силой навязать народам страны толпо-“элитарную” концепцию, осуществляя наступление на суше, на море, в воздухе и космосе. (Космос Шерман в 1949 г. не упомянул: был слаб в предвидении, либо хранил военную тайну в публичных высказываниях).

Мы не должны ориентироваться на мнение толпаря вне СССР при формировании своих Вооружённых Сил 5 — 6 приоритетов; мы должны использовать прежде всего 1 — 3 приоритета обобщённых средств управления, дабы здравомыслящему человеку на Западе была понятна политика СССР и было ясно, что угроза челоВЕЧНОСТИ

исходит не из России, а из Библии и Талмуда. Россия же пытается поглотить эту угрозу на всех приоритетах обобщённого оружия и сохранить челоВЕЧНОСТЬ. Радиовещание, спутниковое телевидение позволяет это убедительно объяснить всем. Миф об “империи зла” надиудейское масонство создавало 42 года (с 1945 по 1987), как до этого само же оно создавало эту “империю”, разрушив Российскую империю. И Запад лгал себе и нам 42 года (как евреям в период Синайского турпохода) правдивыми частными фактами, скрывая правду о процессах и управлении ими. Он добился определённых успехов, благодаря чему стала возможна перестройка в СССР по рецептам СНБ США¹. У нас нет причин лгать, мы можем сказать ПРАВДУ О ПРОЦЕССАХ И УПРАВЛЕНИИ ИМИ. И для того, чтобы не возникало желания заткнуть нам рот военной силой, у нас должны быть убедительные аргументы и на 5 — 6 приоритетах обобщённого оружия, а не только мировоззренческое превосходство. Александр Невский сказал: «Не в силе Бог, а в правде!» Но сказал он это, обращаясь к военной силе Руси, ибо она всё же была СИЛА, СИЛА ПРАВЯЯ.

Задача военного строительства в СССР — поддерживать достаточно высокий военный рейтинг страны до смены глобальной концепции на новую, при которой будет изжит источник войн на мировоззренческих приоритетах обобщённых средств управления.

2. ВОЕННАЯ НАУКА

Вооружённые силы строятся сообразно рекомендациям военных научно-исследовательских учреждений; сообразно их же рекомендациям создаются и принимаются на вооружение образцы военной техники всех родов войск и видов Вооружённых сил.

Из этого следует, что сокращение ассигнований на оборону должно затрагивать военную науку — в последнюю очередь. Если начинать сокращения с военной науки и ежегодно перетрясать штаты военных НИИ, то научно-исследовательские работы будут парализованы, и если в будущем возникнет потребность в их результатах, то результатов не будет. Что и имело место в период советско-финского конфликта 1939 — 1940 гг. В ГОДЫ ПЕРЕСТРОЙКИ ЗАНЯЛИСЬ ЕЖЕГОДНОЙ ПЕРЕТРЯСКОЙ И

¹ Вылившаяся в государственный крах СССР и общий кризис СНГ и независимых суверенных государств вне его.

РЕОРГАНИЗАЦИЕЙ НИИ МИНИСТЕРСТВА ОБОРОНЫ СССР. Предупреждениям об опасности для обороноспособности страны такого рода махинаций высшее государственное руководство не вняло.

Адмирал П.С.Нахимов учил молодёжь, что «главный двигатель на корабле есть матрос», на плечах которого лежит основная тягота службы. И если о матросе командование проявляет заботу, то матрос отвечает заботой о службе.

В научно-исследовательском институте¹ главный двигатель — научный сотрудник. Поэтому забота о качестве научных исследований — это прежде всего забота о создании для научного сотрудника условий, располагающих к научно-исследовательской деятельности. Научный сотрудник должен читать как можно больше своей и чужой (в том числе краденой) научно-технической литературы, думать о прочитанном и продвигаться в понимании проблем, перед ним стоящих, и в способах их решения в связи с объёмными и более мелкими частными проблемами. Он должен писать (или печатать — что быстрее умеет делать) и рисовать в одном экземпляре. Всё остальное — обязанности обслуживающего его технического и управленческого персонала.

В наших НИИ технический персонал “истреблён” в годы «волюнтаризма» и «застоя». Управленческий персонал, выросший из узких услужливых специалистов в подавляющем большинстве своём мнит себя большими учёными, хотя явно не соответствует занимаемым должностям (иначе откуда взялся Чернобыль, “Комсомолец”, и почему имеет место хроническое научно-техническое отставание СССР?). О роли системы режима “секретности” в этом деле было сказано ранее. В целом же имеет место крайне низкий уровень организации научно-исследовательских и проектно-конструкторских работ, при котором научно-исследовательский персонал занят чем угодно, только не исследованиями, а проектно-конструкторский работает в основном в режиме графопостроителей². Те же, кто числится главными конструкторами, фактически являются **диспетчерами-разпределителями** чертёжно-расчётных работ. Вся наука и

¹ И это касается не только военной науки, но и всей прочей.

² В современном лексиконе этому термину соответствует «плоттер» — «широкоформатный принтер». (Сноска 2011 г.).

проектирование ведутся не при опоре на систему организации работ, а протекают в непрерывной борьбе с нею.

Но по отношению к военной науке и проектированию имеет место ещё одно явление: полная безграмотность большинства научно-исследовательского персонала в вопросах стратегии и оперативно-тактического искусства, незнание боевого опыта, который накоплен своими и чужими вооружёнными силами. Необходимо целенаправленное ознакомление всех специалистов, направляемых для работы в военные НИИ, с вопросами военной стратегии и оперативно-тактического искусства, поскольку, не обладая никакими представлениями об этих общих вопросах, они не могут правильно решать частные вопросы в ходе научно-исследовательских работ. Все направляемые для работы в НИИ МО и военные, и гражданские специалисты должны проходить предварительно специальный курс подготовки, разработанный целенаправленно для персонала НИИ МО. Соответственно необходим учебный центр персонала НИИ МО при академии Генштаба и отделения при академиях родов войск. Через эту же систему необходимо пропускать и специалистов оборонных отраслей промышленности, которые в перспективе могут быть выдвинуты для руководства разработкой новых образцов военной техники и систем вооружений. Любая частная проблема создания вооружений может быть правильно решена, только если тот, кто её решает, имеет правильное общее представление о целях и задачах, стоящих перед вооружёнными силами, взаимодействии родов войск, характере использования боевой техники и возможном характере боевых и эксплуатационных повреждений. Этому надо учить. Без системы подготовки такого рода можно было жить в 1950 — 60-е гг., когда те, кто работал в военной науке, САМИ ЛИЧНО прошли войну и помнили её. Сейчас пришло поколение, которое имеет представление о широкомасштабных боевых действиях разнородных вооружённых сил сообразно киносценариям, весьма далёким от реальности или откровенно надуманным.

Кроме ликвидации системы ВАК и почётных званий АН СССР, военная наука (НИИ и военные академии) нуждается ещё в одном мероприятии — упразднении воинских званий при вступлении военнослужащего в сферу военной науки. Это необходимо по двум причинам:

- во-первых, Министерство обороны (МО) СССР в своих высших учебных заведениях не готовит специалистов по целому ряду направлений и вынуждено брать специалистов, подготовленных гражданскими вузами. В системе военно-научных

исследовательских учреждений такие гражданские специалисты являются фактически «галерниками»; работают все, а по службе продвигаются только военные; да ещё за одну и ту же работу гражданские получают меньшее денежное содержание. Это всё создаёт определённую напряжённость в коллективах и неоправданно сужает кадровую базу сферы управления военной наукой: необходимо помнить, что изрядное количество образцов и видов вооружения, впоследствии оказавших сильное воздействие на ход военных действий, были созданы в самочинном порядке под руководством гражданских специалистов вопреки мнению высших военных авторитетов тех времён. Морское минно-торпедное оружие в России — создатели Якоби и Александровский; система центральной наводки и управления огнём корабельной артиллерии — инженер Давыдов; подводный минный заградитель — железнодорожный техник Налётов; такова же история Т-34, Ил-2, Ту-2, ЗиС-3 — созданных по инициативе гражданских специалистов и первоначально отвергнутых военными авторитетами. Кроме того, управление однородным коллективом проще;

- во-вторых, в присутствии генеральских погон “больших учёных” значение функции «синуса», определённой на множестве действительных чисел, иногда доходит до трёх и даже до четырёх. На всевозможных докладах выше стоящему начальству достаточно часто необходимо объяснять высокому командованию, что значение «синуса» не превосходит единицы. Такого рода споры отрицательно сказываются на присвоении очередных званий, ибо, как писал М.Е.Салтыков-Щедрин, «не боящиеся чинов, оными награждены не будут. Боящемуся же всё дастся, и даже с мечами, хотя бы он ни разу не был в сражении противу неприятеля...». В угоду высокому начальству создаётся абстрактно-теоретический противник, а впоследствии весьма реальное оружие для борьбы с абстрактно-теоретическим противником, подобное ТАКР “Киев” и АПЛ системы “Тайфун”, но мало пригодное для противостояния с потенциальным противником, а тем более для военных действий. Забота о своевременном получении воинских званий и почётных регалий в появлении этих и других уродов сыграла не последнюю роль. Пусть же военные учёные делают науку, находясь в запасе, и получают звания также в запасе;

- в-третьих, из строевых частей придут только за наукой, а не за чинами. Служба в НИИ позволяет дослужиться до звания подполковника (неудачникам) и полковника — всем прочим, безо всякой нервотрёпки учебных и боевых тревог, ЧП с личным составом и техникой, при двух выходных в неделю и 8-часовом рабочем дне, а после того, как такое явление как вредительство объявили несуществующим, стало возможным вообще ни за что не отвечать по существу.

Решающее значение для науки имеет кадровая база. В армии наука — синекура, и в ней сосредоточено неоправданно большое количество родственников и родственников приятелей высокого начальства. Это также сужает кадровую базу науки и обращает её в мафиозно-клановую систему, неплодную по её существу; нужны ограничительные меры, за нарушение которых виновные должны демобилизовываться и выводиться из системы управления МО и науки МО.

В отношении военной науки должна применяться общая система информационной безопасности. Прежде всего, необходимо избавиться от потенциальных ставленников сионизма на руководящих должностях там, где есть отставание по тактико-техническим характеристикам образцов военной техники от НАТО. Человек, обезпокоенный больше проблемами Израиля и диаспоры интернацистов в других странах, чем благоденствием СССР, — потенциально опасен для СССР вне зависимости от того, носит сионизм осознанный или подсознательный характер. Иудейская прослойка должна быть в этих сферах сокращена до общегосударственной доли в составе населения страны в административном порядке.

3. ИНФРАСТРУКТУРА БАЗИРОВАНИЯ И СЕРВИСНОГО ОБСЛУЖИВАНИЯ

Если размахивать не блицкриги, а противостояния, подобные великому стоянию на Угре (1480 г., падение монголо-татарского ига), то именно развитость инфраструктуры базирования и сервисного обслуживания определяет успех. Всё это, безусловно, трудоёмкие сооружения, но эффективность вложения трудозатрат в их создание может быть существенно повышена при условии, что такие объекты, как дороги, аэродромы, ремонтные предприятия, уже на стадии разработки заданий на их создание предполагается использовать как

для нужд народного хозяйства, так и для оборонных в одно и то же время.

Но ещё никому не удавалось обеспечить устойчиво высокий уровень боевой подготовки и боеготовности частей, не опирающихся на инфраструктуру базирования и сервисного обслуживания. Развёртывание инфраструктуры базирования должно первенствовать перед развёртыванием в любом районе войсковых и флотских соединений на постоянную дислокацию. Но именно этот принцип нарушался десятилетиями в хрущёвско-брежневские времена на Дальнем Востоке и Севере. Возстановление необходимого уровня обороноспособности страны в этих районах необходимо начинать с возсоздания инфраструктуры базирования и сервисного обслуживания и делать это так, чтобы элементы этой инфраструктуры использовались и для общественно-экономического развития этих регионов.

4. ВООРУЖЕНИЯ И ВОЕННАЯ ТЕХНИКА

Нравится или не нравится “ястребам” и чистоплюйствующим “пацифистам”, но военное противостояние СССР и НАТО — реальность глобального исторического процесса. Оно возникло не в один день и было предопределено даже не XX веком, а ходом самого процесса; не в один день оно и исчезнет. Прекратиться же противостояние может либо в результате уничтожения и порабощения народов страны сионо-интернацизмом (вариант общепланетарного инферно — “Час Быка” И.А.Ефремова), либо в результате смены интернацистской глобальной концепции анти-толпо-“элитарной” концепцией, либо в результате глобальной катастрофы. Первый вариант не устраивает народы, хотя и приемлем для “элиты”, последний вариант неприемлем ни для кого, кроме тех, кто считает, что после него — хоть потоп. Поэтому, чтобы всё не завершилось катастрофой, к военному противостоянию, болезненным явлениям в развитии вооружённых сил надо относиться без истерики — тем более, что все военные проблемы могут быть разрешены только после объединения народов хотя бы основных государств и их блоков на открыто анти-толпо-“элитарном” концептуальном уровне при глобальной ответственности всех.

Военное противостояние, как и все другие ПРОЦЕССЫ в природе и обществе, обусловлены объективным развитием объемлющих и вложенных по отношению к нему процессов. Оно может быть устойчивым — и это будет мир; оно может потерять устойчивость —

и это будет война. «Хочешь мира — готовься к войне!» — это известно с детских лет всем, и большинство думает, что это первый принцип мирного сосуществования.

Но он только ТРЕТИЙ (в порядке значимости) принцип поддержания мира при противостоянии ТОЛПО-“ЭЛИТАРНОЙ” СОЦИАЛЬНОЙ СИСТЕМЕ. Он был известен ещё римлянам. Но Рим сам был толпо-“элитарен”, и по этой причине в нём этот принцип стал даже не вторым, а первым. И пока он первый в векторе целей **управления обществом в глобальном историческом процессе, будет** длиться гонка вооружений; **будет** существовать статистическая предопределённость потери устойчивости процесса военного противостояния; **будет** кто-то стремиться нарушать эту устойчивость искусственно, как делало это сионо-масонство на протяжении веков.

ВТОРЫМ принципом является: «Хочешь мира — впиши врага в концепцию твоего развития. Веди агрессию методом культурного сотрудничества». На этом стоит веками надиудейский предиктор и масонство. Он известен посвящённым в их тайны, но для толпы “не существует”.

Но ПЕРВЫМ принципом всё же является: «Хочешь мира — размывай толпо-“элитарную” социальную организацию у себя и у твоего *нынешнего* потенциального противника; занимайся УПРЕЖДАЮЩИМ вписыванием».

Эти три принципа образуют взаимовложенную целостность процессов; третий вложен во второй; и они вместе вложены в первый.

Но третий принцип — «хочешь мира — готовься к войне» — всё равно играет свою роль.

Поэтому необходимо поддержание двух генеалогических ветвей вооружений, развиваемых с временным сдвигом друг относительно друга на 50 % изчерпания модернизационного запаса, дабы всегда быть на достаточном КАЧЕСТВЕННОМ научно-техническом уровне, и у потенциального агрессора не возникало уверенности в возможности победного блицкрига. Качественные характеристики боевого применения и технологичности их производства первенствуют над прочими характеристиками вооружений. Создание любой техники, в том числе и военной, тоже полная функция управления, в начале которой лежит КОНЦЕПТУАЛЬНАЯ ДЕЯТЕЛЬНОСТЬ со всеми вытекающими из этого утверждения следствиями, включая тандемный принцип.

Промышленность должна быть готова к массовому увеличению выпуска новых образцов, дабы потенциальный агрессор был уверен в

затяжном характере планируемой им войны. Спектр вооружений не должен быть уже, чем у потенциальных противников.

Структура вооружённых сил и организация боевого дежурства должна демонстрировать потенциальному противнику неспособность его защититься от ответного удара с приемлемым ущербом в случае нанесения им первого массированного удара.

СССР должен иметь: сухопутные войска общего назначения и авиацию; военно-морской авианосный флот; войска ПРО/ПВО страны; космическо-морскую-авиационную единую систему освещения обстановки, управления, целеуказания; стратегические средства поражения объектов на территории потенциального противника в составе ВМФ, авиации, сухопутных войск. По отношению к современному состоянию это означает: необходимость ликвидации отставания СССР в скрытности подводных лодок; целесообразность строительства полноразмерных атомных авианосцев водоизмещением не менее 95.000 с катапультным стартом самолётов; размещение подавляющего большинства ядерных зарядов на мобильных средствах запуска (автомобили, поезда, суда, корабли, самолёты и т.п.); создание ПРО/ПВО территории; создание средств нейтрализации СОИ, поскольку необходимость СОИ для США вызвана их озабоченностью по поводу эффективности их первого удара, который должен быть, по их мнению, обезоруживающим.

Могут возникать отставания. При этом отставание по качественным характеристикам военной техники более опасно, чем по количественным характеристикам.

Более опасно отставание по средствам управления войсками, чем отставание по средствам освещения обстановки и целеуказания, что ярко видно на примере Армии и Флота СССР 22.06.1941 г. Флот имел преимущество в средствах управления.

Более опасно отставание по средствам освещения обстановки и целеуказания, чем отставание по средствам поражения. Это наиболее ярко видно на примере выигрыша контрбатареи борьбы советской артиллерией — благодаря превосходству СССР в звукометрии; уничтожением в ночных боях итальянских крейсеров “Пола”, “Зара”, “Фиуме”, не имевших радиолокаторов, и линейного корабля “Шарнхорст”, утратившего его при первом же попадании; неспособности вывести на цель ночью истребитель ПВО, не имеющих радиолокационных систем целеуказания оружием и т.п.

При этом особую опасность представляет нарушение баланса сил и средств; это явление плохо поддаётся формализации в мирное время, но страшно проявляется в процессе боевых действий.

Особенно страшно оно при увлечении высшего руководства нетрадиционными “альтернативами”, большинство из которых потенциально опасно только для абстрактно-теоретического противника. Все новинки должны находить своё место в общей структуре вооружений, уже сложившейся к моменту их появления, и дополнять её. Безусловно, что традиционные средства должны совершенствоваться с учётом возможностей появления новинок. Но вытеснение их из арсенала носит характер процесса, а не скачкообразного обесценивания, как в военной теории.

Поскольку подавляющее большинство технологий, конструкционных материалов, комплектующих потенциально обладают более широким, нежели военное, использованием, то к созданию военной техники надо относиться, как к полигону научно-технических идей и стремиться к наиболее широкому внедрению научно-технических достижений во всех отраслях народного хозяйства, дабы в перспективе стандарты на продукцию гражданского назначения стали выше, чем на военную (конверсия стандартов).

Военная техника, обладающая ресурсом более 15 лет, должна **ИЗНАЧАЛЬНО** создаваться, исходя из принципа: объект должен быть приспособлен конструктивно к комплексной модернизации агрегатно-блочным методом, дабы за время его службы в вооружённых силах можно было поддерживать его тактико-технические характеристики на удовлетворительном уровне. Это касается прежде всего кораблей, тяжёлых самолётов бомбардировочной и транспортной авиации, бронетанковой техники и автомобилей спецназначения. Корабли и самолёты-однодневки способны разорить любую экономику.

Экономия на обороноспособности без ущерба для обороноспособности может быть осуществлена только через использование технологий двойного назначения, конверсию стандартов, проектирование долгоживущих объектов в расчёте на комплексную модернизацию в процессах их жизненного цикла.

Оборонительный характер военного строительства СССР должен проявляться в численности личного состава сухопутных войск не большей, чем численность сухопутного состава НАТО и сопредельных стран, на территории которых присутствуют военные базы стран НАТО и их воинские контингенты.

В составе ВМФ СССР оборонительный характер военного строительства должен проявляться как отсутствие военно-морской системы обеспечения стратегического десантирования на

необорудованный обороняемый берег. Это не значит, что не следует развивать десантные силы ВМФ, но их численность не должна пугать сухопутные войска территорий США, Канады и наших дальневосточных соседей.

Освобождение от собственного ядерного оружия можно проводить только в процессе создания и демонстрации эффективности высокоточных неядерных средств большой дальности.

Военно-техническая политика должна быть зеркалом для отражения вооружений НАТО, при этом необходимо НАТО разъяснить, что «неча на зеркало пенять, коли рожа крива», а военному командованию НАТО следует заняться глобальной социологией, тогда и откроются пути к разоружению. Анализ литературы, вышедшей из-под пера военных деятелей НАТО, говорит, что горячая война, военное противостояние, переход одного в другое их интересуют сами по себе. Отношение их к этим проблемам носит такой же характер отвлечённости от реального исторического процесса человеческой жизни, как во всей шахматной литературе: белые начинают... и выигрывают или проигрывают? Мы играем белыми или чёрными? Если мы играем чёрными — тогда так; если мы играем белыми — тогда сяк. А если все серые? Как тогда играть? По каким правилам? Появление ядерного оружия сделало всех серыми, толпарями: и толпу, и “элиту”, и надиудейское псевдожречество. Наши военные несколько лучше, поскольку их утверждение об агрессивности Запада по отношению к России (СССР) подтверждены исторической практикой 1604 — 1613, 1812 и 1941 гг., и они лучше понимают, что война возникает вне сферы военного дела. Здесь не создать правил: пора прекращать играть. Надо жить, а не выживать. В пределах сферы военного противостояния ключей к миру нет; для англоязычных (не все же русскоязычные) здесь двусмысленность: **peace** и *world* одновременно.

5. ЛИЧНЫЙ СОСТАВ

Это командный состав и нижние чины. Нижние чины — термин точный. Нижние чины проявляли высокий героизм и своей кровью оплачивали ошибки и преступную верноподданность высшего командования и преступную безграмотность и ошибки в военных вопросах государственного руководства. **Нижний** чин — не в смысле **подлый** чин, как это пытались интерпретировать после 1917 г., а в смысле фундамент вооружённых сил. И войны выигрывал не солдат,

как это утверждается в после-Сталинские времена, а народ в целом: государственное управление тылом и фронтом, администрация предприятий народного хозяйства, командный состав и нижние чины Армии и Флота. И нижние чины могут выиграть войну только благодаря тому оружию, которое даст им тыл, и только благодаря тому знанию и навыкам, что даст им семья, школа и командный состав. Без этого нижние чины — толпа, обречённая на убой¹.

Поскольку военное дело — отрасль культуры, то начальная военная подготовка в школе должна быть. Решения нынешних “суверенных” говорилен о ликвидации в школах начальной военной подготовки преступно безответственно. И уроки физкультуры в школе должны быть частью цикла начальной военной подготовки, не говоря уж о том, что “уроки физкультуры”, т.е. тренировки, должны быть ежедневными, а целью их должно быть воспитание физически здорового поколения.

Необходимо возрождение системы суворовских и нахимовских военных училищ, в которых бы обучение начиналось с десятилетнего возраста. Необходимо, чтобы эти училища по своему образу жизни и уровню обучения были ближе к царскосельскому лицезу, а не к бурсе². Поэтому при развёртывании этой системы необходимо следить за КАЧЕСТВЕННЫМИ характеристиками вновь открываемых учебных заведений такого рода, а не гнаться за их количественным ростом, не подкреплённым кадровой базой щедрых душой и знаниями воспитателей и преподавателей. Принуждение их выпускников к обязательному поступлению в высшие военные училища недопустимо. Основная цель обучения в них — воспитание культуры мышления при глобальном уровне ответственности за результаты своих действий. Ограниченность ресурсов, необходимых для совершенствований после проигрыша холодной войны всех отраслей в общественном объединении труда, требует концентрации усилий на главных направлениях. В случае системы народного образования таким направлением является система суворовских и нахимовских училищ, которая в настоящее время даёт наиболее

¹ В ходе операций в Чечне после 1994 г. все могли убедиться в этом.

Войне с Грузией 2008 г. посвящён один из разделов аналитической записки “Знаки рубежа эпох” из серии «О текущем моменте» № 8 (80), 2008 г. (Добавление 2011 г.).

² Бурса — учебное заведение библейски “православной” церкви казарменного типа в Российской империи. См. Н.Г.Помяловский — “Очерки бурсы” (1863).

широкое среднее образование, даже несмотря на деградацию её в хрущёвско-брежневские времена. Поэтому базой для продолжения формирования в обществе ЖРЕЧЕСКОГО МИРОВОЗЗРЕНИЯ должны стать именно суворовские и нахимовские училища. Общество должно быть обеспокоено не численными показателями их выпусков, а качественными. Будет ли реализован данный потенциал в сфере военной деятельности или в иных отраслях общественного объединения труда — вопрос второстепенный, поскольку в государстве-суперконцерне такой образовательный потенциал не пропадёт. Необходимо заботиться о том, чтобы национальный состав этой системы учебных заведений отражал национальный состав населения страны. Многонациональный состав вооружённых сил обязывает развернуть в этих училищах обучение языкам народов СССР: это во многом упростит проблемы адаптации к службе рядового состава Армии и Флота.

Эти меры должны способствовать разделению в общественном сознании вооружённых сил таких парных понятий, как «верноподданность — дисциплина»; «анархия — инициатива». Необходима забота о воспитании культуры офицерского корпуса, а не система напичкивания будущих офицеров военно-технической фактологией, которая устаревает в течение десяти лет. Военное образование должно быть также методологическим, а не фактологическим, большее внимание должно уделяться освещению общих вопросов взаимодействия и противоборства различных боевых средств. Только в этом случае офицерский состав сможет самостоятельно в совершенстве осваивать новую технику и вырабатывать наиболее эффективные способы её применения. Только в этом случае офицеру будет чему учить нижних чинов. В настоящее время фундаментальная инженерная подготовка в гражданских учебных заведениях поставлена лучше, чем в военных училищах, и в процессе перестроечного сокращения штатов вооружённых сил они достаточно часто предпочитают удерживать «двухгодичников» и избавляться от своих кадровых выпускников военных училищ, желая сохранить самостоятельно работающих специалистов.

* * *

Главное для политиков — формировать кадры командного состава и не мешать им работать по укреплению обороноспособности.

Разнообразные злоупотребления внеуставными отношениями¹ — закономерное явление для армии и флота большого общества. В армию приходит 18-летний человек, обладающий всеми правами ответственности прежде всего. Достаточно большой процент призывников имеют приводы в милицию и судимости. Родители не справились с их воспитанием и перекладывают ответственность на командный состав Вооружённых Сил страны.

Командный же состав поставлен в такие условия, что за проступок нижнего чина отвечает офицер-командир. При этом он стеснён в применении своих прав наказывать за нарушения дисциплины в официальном порядке, поскольку один из показателей «хорошей» части — официальное отсутствие в ней нарушений воинской дисциплины. При этом вполне естественно у нижних чинов формируется уверенность в безнаказанности за мелкие проступки, что перерастает в крупные ЧП. Стремление командного состава избегать необходимости официального наказания за мелкие проступки выливается в «дедовщину», поскольку поблажки по службе «дедам» гарантируют подчинённость «салаг» «дедам» в вопросах дисциплины и прочих. Всё это в итоге закономерно выливается в крупные групповые ЧП, когда «деды» зарываются².

Во времена Г.К.Жукова этой «проблемы» просто быть не могло, поскольку политработники были больше заняты не подведением итогов соревнования, а воспитанием личного состава. Был всем известен и приказ, в соответствии с которым время, проведённое на гауптвахте, в срок службы не засчитывалось и его приходилось дослуживать после демобилизации служивших исправно. Отправить на гауптвахту за нарушение дисциплины проблемы тоже не составляло, и были «умники», имевшие по 3 месяца гауптвахты к

¹ Дружба, воинское товарищество — *внесуставные отношения* тоже. Поэтому тот, кто ввёл в оборот этот термин, просто не пожелал или побоялся *назвать мерзавцев мерзавцами, которых тоже воспитали «солдатские матери»*. А те, кто его употребляет как языковой штамп, усугубляют положение дел, поскольку не дают понимания существа этой проблемы. (2003 г.).

² Об этом явлении см. аналитическую записку ВП СССР «О «дедовщине», антикоммунизме и коммунизме по существу и без эмоций» из серии «О текущем моменте» № 1 (49) 2006 г. (Сноска 2011 г.).

концу трёх лет службы. Этот срок им предлагалось дослужить без нарушений дисциплины — в противном случае они представляли перед судом военного трибунала. Это вынуждало “умников”, дослуживавших таким образом срочную, стать первыми воспитателями молодых в духе соблюдения норм воинской этики и требований дисциплины.

В современных условиях срок службы должен быть установлен в 3 года во всех частях. За этот период военнотрудовой срочной службы должен получить три отпуска продолжительностью не менее 20 суток, как всякий трудящийся гражданин СССР. Этот отпуск может сокращаться на число дней, проведённых на гауптвахте и в нарядах вне очереди. Это будет стимулом к добросовестному исполнению должностных обязанностей нижними чинами. Дабы не создавать пиковой нагрузки на транспорте в период призывных кампаний и равномерного распределения ежегодных отпусков рядового состава по времени службы, необходимо возложить ответственность за прибытие в часть на самих призывников; заодно будет меньше эксцессов от проявлений стадности при массовых «проводах новобранцев». Восемнадцатилетний человек вполне способен проехать к месту расположения “учебки” самостоятельно, согласно маршруту и предписанию, полученному им в призывной комиссии военкомата; если он к этому не способен, то он — недочеловек...

За уклонение от призыва должны отвечать и родители призывников, поскольку в подавляющем большинстве случаев они же сами прячут скрывающегося призывника, а стремление уклониться от призыва — выражение ущербности домашнего воспитания. Вместе с белым билетом, освобождающим от срочной службы, белобилетники должны получать обязательную пятилетнюю отсрочку права на поступление в вуз и отметку в паспорте об удержании с них 5 % зарплаты в течение всего времени их последующей работы. Исключение может быть сделано только для инвалидов, не способных и ограниченно годных к работе в народном хозяйстве, в целях обеспечения инвалидам условий для активной творческой жизни. Лица иудейского происхождения, имеющие родственников, эмигрировавших из СССР, должны получать белый билет автоматически. Дорога в ВУЗ для мужчины должна быть короче через армейскую срочную службу, нежели через уклонение от призыва. Поступившие в высшие военные училища должны начинать учёбу с прохождения хотя бы года срочной службы. Отчисление из училища должно сопровождаться дослуживанием срочной службы.

Срочная служба должна быть завершающим этапом формирования мужчины как человека, отвечающего за свои намерения и свершения.

* * *

Общественная безопасность на всех приоритетах обобщённого оружия так или иначе сводится к воспитанию человека, умеющего владеть оружием всех этих приоритетов.

Раскольников (Достоевского) встал на путь произвола в борьбе с гешефтмахерством, и это правильно и нравственно; но ошибочно то, что он прежде взялся за топор, а только потом — за ум. Причём, за топор он взялся более решительно и эффективно, чем за ум. Начинать же надо не с холодного оружия шестого приоритета, а с мировоззрения — экологически чистого, самого мощного оружия первого приоритета, тоже, кстати, холодного — горячка до добра не доводит на всех шести приоритетах обобщённых средств управления.

IV. ОБЩЕЕ ЗАКЛЮЧЕНИЕ

Всё ранее изложенное в своём большинстве не выходит за пределы фактологии, известной всем из школьных (и редко вузовских) учебников и научно-популярной литературы последних тридцати лет издания, однако, понимание изложенного требует СОЗЕРЦАТЕЛЬНОЙ ОТСТРАНЁННОСТИ. Всё изложенное является прежде всего системой стереотипов распознавания явлений и формирования их образов. Эта система противоречит системам стереотипов распознавания явлений и формирования их образов, сложившихся на основе Библии, “диалектического” материализма в его марксистско-ленинской интерпретации и калейдоскопа средств массовой информации. Обычно большинство людей весьма привязаны к своим системам стереотипов всех видов и по этой причине не способны, отрешившись от привычности, без буйства эмоций, спокойно постараться понять чужую систему стереотипов. Из этого вырастает *взаимное непонимание* — мировоззренческая основа деградации и разрушения общества. *Взаимное понимание* — основа созидания — требует освоения чужой системы стереотипов распознавания явлений и формирования их образов, т.е. освоения прежде всего чужих методологических стереотипов, что даёт возможность интерпретировать чужие фактологические стереотипы через свои собственные или свои собственные через чужие, т.е. понимать.

Все мировоззренческие системы (вероучения религий, светские идеологии) говорят в общем-то об одном и том же, но используют разные терминологические аппараты и более детально рассматривают разные стороны жизни, оставаясь при этом подчас абсолютно слепыми к другим сторонам жизни. Поэтому здравомысленный подход к чужому и своему мировоззрению — не в схоластических спорах о догмах веры и «табу» на рассмотрение и затрагивание тех или иных вопросов, а в полноте и детальности картины целостного мира, которая предстаёт перед человеком в результате освоения им новой для него мировоззренческой системы.

Какая из мировоззренческих систем лучше? — Та, на основе которой можно вести более детальное и глубокое прогнозирование развития тех или иных процессов и использовать прогностическую информацию в практике.

При этом в один и тот же период времени для разных практических приложений взаимно отрицающие друг друга системы стереотипов распознавания явлений могут давать достаточно хорошо подтверждаемые практикой результаты; в каких-то областях они могут лгать либо все вместе, либо поодиночке. Это говорит о том, что они являются обрывками какой-то иной, более общей системы стереотипов распознавания явлений и формирования их образов в сознании и подсознании, которая, используя иной терминологический и понятийный аппарат, разрешит взаимные противоречия предшествующих ей антагонистических систем и подтвердит их правоту на качественно новом уровне развития мировоззрения общества.

Поэтому вполне закономерно, что кто-то, прочитав изложенное, САМ не захочет выбраться из клетки своих собственных стереотипов; кто-то увидит в изложенном то, чего ему не хватало, и уверует во всё сказанное бездумно; кто-то будет возмущён манерой изложения больше, чем содержательной стороной дела; кто-то увидит “недозволенное” рассмотрение кем-то запрещённых тем, а кто-то усмотрит в этом даже попытку спровоцировать мафию на репрессии против “верноподданных” чистоплюев, но всё это — интеллектуальное иждивенчество, не выводящее мировоззренческие вопросы за пределы слепой веры в правоту или ошибочность тех или иных концепций в их целостности и в частностях. Однако, для хода глобального исторического процесса всё равно: будет в нём на одно “священное” писание больше или меньше. Интеллект человека — главный фактор в глобальном историческом процессе, являющемся частным процессом в глобальном эволюционном процессе биосферы Земли. И от интеллектуального иждивенчества на основе несомнительных догматов тех или иных мировоззренческих систем необходимо переходить к использованию по назначению своего собственного интеллектуального потенциала. По этим причинам иждивенческое согласие с изложенным бесполезно. Возражения, выдержанные в том духе, что всё изложенное в настоящей работе противоречит устоявшимся мировоззренческим традициям и потому не может быть принято, — бессмысленно, поскольку, если бы хотя бы одна из “устоявшихся” мировоззренческих традиций соответствовала законам бытия человеческого общества, то не было бы глобального кризиса управления общественным развитием, а человечество не стояло бы на грани как минимум катастрофы культуры. В условиях же кризиса работоспособная НОВАЯ концепция выхода из него, вполне естественно, будет неприемлема

для всех, неусомнительно придерживающихся прежних концепций, поскольку должна нести новое КАЧЕСТВО, отсутствующее в ЦЕЛОСТНОСТИ прежних концепций. Но это признак внешний, формальный, ничего не говорящий о содержательной стороне дела, т.е. о добротности новой концепции.

Поэтому для того, чтобы говорить по существу изложенного, необходимо самостоятельно прочитать и осознать основные **мировоззренческие** литературные источники, с которыми так или иначе сопряжена настоящая работа. А главное необходимо вдумчиво взглянуться в жизнь самостоятельно.

Мировоззренческая литература

1. В.И.Даль. «Словарь живого Великорусского языка» (лучше дореволюционных изданий).
2. Библия — изд. Московской патриархии по благословению патриарха Московского и Всея Руси¹.
3. Библия — канонические издания, доставляемые из-за рубежа “благодетелями”, отличающиеся от православной Библии.
4. Коран — русские переводы И.Ю.Крачковского, изд. АН СССР, 1986 г., и Г.С.Саблукова, 1907 г. и репринт 1990.
5. “Бхагавад-гита как она есть”. Авт. — Шри Шримад А.Ч.Бхактиведанта Свами Прабхупада. Бхактиведанта Бук Траст. Перевод на русский.
6. Бхагавад-гита — в переводе Б. Л. Смирнова.
7. Д.Прейгер и Д.Телушкин. «Восемь вопросов по иудаизму для интеллигентного скептика». Перевод на русский, Лос-Анджелес, 1988.
8. И.Б.Пранайтис. «Христианин в Талмуде еврейском или тайны раввинского учения о христианах». СПб, 1911.
9. Ф.Энгельс. «Анти-Дюринг».
10. Ф.Энгельс. «Диалектика природы».
11. В.И.Ленин. «Материализм и эмпириокритицизм».
12. В.И.Ленин. «Государство и революция».
13. И.А.Ефремов. «Туманность Андромеды».
14. И.А.Ефремов. «Час Быка».

¹ А также Библии на церковнославянском языке: Острожская Библия первопечатника Ивана Фёдорова и старообрядческие Библии, отличающиеся от никонианских.

Кроме этого, необходима и определённая фактология, которая иллюстрирует более подробно различные частные вопросы, затронутые в контексте целостности настоящей работы. Список школьных и вузовских учебников мы опускаем, а приводим только книги и журнальные статьи, которые доступны большинству и не требуют профессионализма в частных отраслях знания.

Фактологическая литература (минимум):

1. С.Ю.Витте. «Воспоминания». М., 1960.
2. И.В.Сталин. «Марксизм и национальный вопрос». Соч., т. 2, М., 1946.
3. К.Маркс. «К еврейскому вопросу». Соч. т. 1.
4. М.Е.Салтыков-Щедрин. «Помпадурсы и помпадурши».
5. Ю.Ларин. «Евреи и антисемитизм в СССР». М., Л., 1929.
6. Д.Рид. «Спор о Сионе». Перевод на русский. Иоганнесбург¹, 1986 г.
7. В.Сергин. «Мозг как вычислительная система». В журн. «Информатика и образование», № 6, 1987.
8. В.В.Иванов. «Чёт и нечет. Асимметрия мозга и знаковых систем». Москва, «Советское радио», 1978 г.
9. А.Ревиль. «Иисус Назарянин». СПб, 1909.
10. В.П. фон Эгерт. «Надо защищаться». СПб, 1912.
11. А.Селянинов. «Тайная сила масонства». СПб, 1911.
12. Ф.Алестин. «Палестина в петле сионизма». М., 1988.
13. Э.Б.Тайлор. «Первобытная культура». М., 1989.
14. А.С.Хомяков. «О старом и новом». М., 1988.
15. В.И.Ленин. «Как чуть не потухла «Искра». ПСС, т. 4.
16. А.С.Пушкин. «Об истории Русского Народа Полевого»;
17. А.С. Пушкин. «О народном воспитании». Сочинения и письма под ред. Морозова, т. 6, СПб. 1909. (В советских изданиях многочисленные искажения, извращающие мировоззрение А.С.Пушкина).
18. А.З.Романенко. «О классовой сущности сионизма», Л., 1986. (Тест на жидовозхищение, определивший стиль перестройки; подобный «делу Бейлиса», определившему стиль революций 1917 г.).

¹ После 1991 г. были и отечественные переиздания.

19. С.Платонов. «После коммунизма». М., 1989.
20. В.И.Ленин. «Развитие капитализма в России». ПСС, т. 3.
21. Н.С.Лесков. «Жидовская кувырколлегия». ПСС, т. 18, изд. 3, А.Ф.Маркса, СПб, 1903.
22. Н.Н.Яковлев. «ЦРУ против СССР». М., 1985 г.
23. Н.Н.Яковлев. «1 августа 1914 г.», М., 1974; изд. 3, доп., Москва, «Москвитянин», 1993 г.
24. Книги из серии материалов партийных съездов, начатых изданием в 1958 г.
25. В.И.Даль. «Записка о ритуальных убийствах». СПб, 1913.
26. Н.М.Никольский. «История русской церкви». М., 1985 г.
27. М.Палеолог. «Царская Россия накануне революции». М., Петроград, 1923.
28. Л.Д.Троцкий. Сборник под ред. Н.А.Васецкого. К истории русской революции. М., 1990.
29. История внешней политики СССР. 1917 — 1980. В 2-х томах. М., 1980.
30. К.Маркс. «Капитал».
31. Бисмарк. «Воспоминания».
32. А. фон Тирпиц. «Воспоминания». М., 1957.
33. А.Н.Крылов. «Мои воспоминания». Л., 1979.
34. Г.К.Жуков. «Воспоминания и размышления». М., 1970.
35. А.И.Шахурин. «Крылья победы». М., 1990.
36. В.В.Шульгин. «Дни». 1920. М., 1989.
37. В.Г.Грабин. «Оружие победы». М., 1989.
38. В.Буковский. «И возвращается ветер. Письма русского путешественника». М., 1990. Вступит. статья Алексея Аджубея.¹
39. П.Баржо. «Флот в атомный век». М., 1956.
40. Н.М.Карамзин. «История государства российского».
41. Палю де Ла Барьер. «Курс теории автоматического управления». М., 1973.
42. Н.Винер. «Кибернетика». М., 1967.
43. И.П. Игнатъев. «Как стать буддой». Л., 1991.
44. Д.Волков. «За кулисами второй мировой войны».

¹ В этой книге речь идёт, в частности, о злоупотреблениях психиатрией в СССР. Судя по книге, ошибка в диагнозе имела действительно место: не вялотекущая шизофрения, а калейдоскопический идиотизм. Этот диагноз в толпо-«элитарном» обществе — норма для подавляющего большинства его членов, в том числе и для психиатров, создавших вялотекущую шизофрению.

45. 1939 год. Уроки истории. М., 1990.
46. П.Я.Чаадаев. «Статьи и письма». М., 1989.
47. Р.Макнамара. «Путём ошибок к катастрофе». М., 1988.
48. А.А.Громыко. «Внешняя экспансия капитала». М., 1982.
49. П.Н.Милюков. «Воспоминания». М., 1991.
50. Апокрифы древних христиан. М., 1989.
51. Э.Шюре. «Великие посвящённые». М., 1990.
52. В.Калугин. «Струны рокотаху...» М., 1989.
53. А.Я.Аврех. «Масоны и революция». М., 1990.
54. Л.Замойский. «За фасадом масонского храма». М., 1990.
55. В.Я.Бегун. «Рассказы о «детях вдовы». Минск. 1986.
56. Ф.М.Достоевский. «Бесы».
57. И.В.Сталин. «О проекте Конституции Союза ССР». М., 1951, или в сб. «Вопросы ленинизма». М., 1947.
58. И.В.Сталин. «Экономические проблемы социализма в СССР». М., 1952.
59. Конституционные идеи Андрея Сахарова. М., 1990.
60. Н.А.Бердяев. «Смысл истории». М., 1990.
61. Н.А.Бердяев. «Истоки и смысл русского коммунизма». М., 1990.
62. Контрреволюционный заговор Имре Надя и его сообщников. Изд. 2, Будапешт. 1959.
63. Программа КПСС (принята XXII съездом в 1961 г.), М., 1974.
64. Н.П.Дубинин. «Вечное движение». М., 1989.
65. Я.Л.Сухотин. «Сын Сталина. Жизнь и гибель Якова Джугашвили». Ленинград. 1990.
66. Е.Джугашвили. «Эпоха борьбы и побед». В журн. «Молодая гвардия», № 3, 1991 (в частности, о «геройской» гибели предателя — сына Н. стр. Хрущёва — Леонида).
67. Хрущёв о Сталине. Телекс. Нью-Йорк. 1989.
68. Б.Н.Ельцин. «Исповедь на заданную тему».
69. А.А.Громыко, В.Ломейко. «Новое мышление в ядерный век».
70. И.Р.Григулевич. «История Инквизиции». М., 1970.
71. С.П.Мельгунов. «Красный террор». М., 1990.
72. В.П.Костенко. «На «Орле» в Цусиме». Л., 1955.
73. А.Н.Яковлев. «Цель жизни. Записки авиаконструктора». (Интересен сравнительный анализ изданий разных периодов «застоя»).
74. Сочинения Козьмы Пруткова. М., 1959.
75. А.Гитлер. «Майн Кампф».
76. В.И.Бельский. «Сказание о невидимом граде Китеже и девице Февронии». Либретто оперы. СПб., 1907.

77. Д.Е.Мельников, Л.Б.Черная. «Преступник № 1. Нацистский режим и его фюрер». М., 1981, 1991.
78. Иванов-Разумник. «Что такое «махаевщина»? СПб, 1908.
79. Полистайте ПСС «основоположников» “научного коммунизма”.
80. Ф.М.Достоевский. «Дневник писателя».
81. И.Флавий. «Иудейская война». СПб АН. т. 1, 1804 г.; т. 2, 1818.
82. И.Флавий. «Иудейские древности».
83. Дорогами тысячелетий. М., 1991.
84. И.Ш.Шевелев, М.А.Марутаев, И.П.Шмелев. «Золотое сечение». М. 1990.
85. Литература, упомянутая в постраничных сносках в первой и второй частях настоящей редакции, а также материалы Концепции общественной безопасности, публикуемые в интернете на сайте www.dotu.ru.

Особое замечание касается исторического знания. В СССР для получения такого знания, когда есть возможность, лучше пользоваться мемуарными источниками, написанными людьми, весьма далёкими от профессиональной деятельности в различных областях социологии (включая и историю). Советская социология занята созданием трёх мифов: о “проклятом” прошлом; о “достижениях” в настоящем; и о “светлом” (или хотя бы терпимом) будущем, но никак не изучением объективного характера общественных процессов в прошлом для выдачи своевременных рекомендаций обществу (а не политикам) по обеспечению светлого будущего. Причём “наука” лжёт и там, где поймать её за руку не составляет никакого труда. Чтобы не размениваться на мелочи, покажем это на примере двенадцатитомника “Всемирная история”, изданного в конце 1950-х — начале 1960-х гг. АН СССР, во времена «оттепели». Искажается информация уровня первого, мировоззренческого приоритета. Делается это так:

«Влияние мекканских рабовладельцев и купцов отразилось и на языке и идеях Корана. Слова «обмеривающие», «кредит», «долг», «лихва» и им подобные не раз встречаются в Коране. В нём оправдывается институт рабства». (Том III, стр. 108)¹.

¹ Сошлёмся и на более распространённое издание. “Большая Советская Энциклопедия”, изд. третье, т. 13, стр. 142 в том же духе:



Это ложь правдой и ложь ложью. Из первых двух предложений можно понять, что, идя навстречу пожеланиям арабской верхушки, Пророк благословил гешефтмахерство. В Коране действительно не раз встречаются упомянутые в академическом издании слова, но в контексте совсем ином: «Бог разрешил торговлю и запретил рост», неоднократно указывается на обязанность соблюдения меры и веса при торговле. Выдержка об осуждении рабовладения приводилась в историко-философском очерке. Главная редакция двенадцатитомника — 24 человека. Из них *<удалено цензурой – см. приложение «Материалы суда»>*: Е.С.Варга, М.Я.Гефтер, А.А.Губер, Н.И.Конрад (?), Е.А.Косминский (?), А.Ф.Миллер (?), И.И.Минц и В.В.Струве (из масонствующего рода). Третий том редактировали Н.А.Сидорова, Н.И.Конрад, И.И.Петрушевский (?) и Л.В.Черепнин. Ни одного выходца из исламских регионов страны. АН СССР оболгала ислам по понятным причинам *<удалено цензурой>*возхищения. *<удалено*

«Коран освятил складывающиеся в Аравии социальное неравенство, институт частной собственности и др. атрибуты классового эксплуататорского общества».

О Библии же “Большая Советская Энциклопедия”, т. 3, стр. 313 повествует совсем в ином духе:

«Признанная священной («бог вдохновенной») книгой христ. церкви, Б. на протяжении всего средневековья определяла форму выражения мысли в Европе. Библейская космогония, социальное учение, этика были признаны церковью непререкаемой нормой и использовались в интересах эксплуататорских классов. К Библии прибегали для оправдания привилегий феодалов, инквизиции, рабства, приниженного положения женщины. Еретические учения (в т.ч. павликианство и богомилство, отвергавшие бог вдохновенность Ветхого завета) не столько оспаривали, сколько переосмысливали учение Библии, находя в ней подчас обоснование идеи равенства («Когда Адам пахал, а Ева пряла, кто был господином?»). Ссылками на Библию аргументированы крестьянские требования во время Великой крестьянской войны (1524 — 26) и программы Англ. бурж. революции».

То есть редакция БСЭ утверждает и подразумевает, что Коран прямо оправдывает несправедливость в обществе; что Церковь приспособила Библию к оправданию угнетения, а борцы с несправедливостью находили обоснование своей правоты в Библии. Хотя исторически реально всё наоборот: Коран прямо и однозначно предписывает справедливость и порицает угнетение, а обосновать господство одних над другими на его основе можно только кривотолкованием; Библия же прямо предписывает угнетение и покорность угнетению, хотя в ней можно найти отдельные фрагменты в обоснование борьбы с угнетением.

цензурой>-интернацисты лгали из мести, ибо им в Коране дана характеристика: «Те, кому было дано нести Тору, а они её не понесли, подобны ослу, который несёт книги. Скверно подобие людей, которые считали ложью знамения Бога! Бог не ведёт людей неправедных!» По этим же причинам, когда речь в том же академическом издании зашла о Библии, институт кредита, рабовладение, сионо-интернацизм иудаизма и христианства обойдены молчанием, дабы у доверчивого читателя возникло предубеждение по отношению к Корану и, если не возхищение Библией, то нейтральное отношение к ней. Причём следует иметь в виду, что первое советское издание Корана в переводе И.Ю.Крачковского вышло в свет мизерным тиражом в 1963 г., а дореволюционные переводы Г.С.Саблукова и более ранние не переиздавались вообще. То есть читателям академического двенадцатитомника было невозможно проверить, как и в чём злоумышленно лжёт синагога и прикормленные ими придурки из институтов Академии Наук.

Если изолган первый, мировоззренческий приоритет, то чего ждать по части остальных?

И такого рода передёргиваний в двенадцатитомнике столь много, что он является собранием тенденциозно упорядоченных частных фактов и обрывков процессов, но не подробным описанием глобального исторического процесса, каким он должен был бы быть (см. главу VIII в первой части).

Объём всей перечисленной в списках литературы составляет более 30.000 страниц. При скорости чтения 60 страниц в час (сколь быстро читаете вы? Проверьте себя) на её прочтение требуется не менее 500 часов, (т.е. ПОЛНЫЙ РАБОЧИЙ ГОД). Кроме этого, надо подумать — на что тоже уйдёт какое-то время. Из этого можно сделать вывод, что высказанные в концепции рекомендации о приоритете над всеми прочими воспитания культуры восприятия объективной информации из Объективной реальности и культуры её осмысления, рекомендации о необходимости освоения скорочтения, клавиатурной грамотности (машинописи) — правильны, поскольку без этих двух факторов в принципе невозможно содержательное обсуждение и развитие в ДОСТАТОЧНО КОРОТКИЕ СРОКИ НЕ ТОЛЬКО этой концепции, но и любой другой.

К сожалению, культура мышления духовенства, а впоследствии и светской интеллигенции России в историческом развитии страны СИСТЕМАТИЧЕСКИ оказывалась недостаточно высокой, чтобы предотвратить катастрофы государственности и катастрофы культуры. Критика оппонентов ими гораздо чаще носила характер

взрывов эмоций, демонстраций собственной благонамеренности, но не изложения концепций тех или иных процессов в терминах с чётким разделением понятийных границ. Особенно это касается предреволюционной интеллигенции, оказавшейся неспособной разгромить марксизм, хотя бы показав несостоятельность его политэкономии, если уж ей было не совладать с его антинациональной социологией. ИСТОРИЯ СПРАВЕДЛИВА (на уровне социального явления по крайней мере — оговорка для *атеистов — материалистов и идеалистов*). Если бы философия Н.А.Бердяева, авторов “Вех”¹ и «русского зарубежья» чего-нибудь стоила, то у власти были бы веховцы, а не марксисты. “Смысл истории” Н.А.Бердяева — обрезание с глобального исторического процесса всего того, что не лезет в библейскую концепцию. “Истоки и смысл русского коммунизма”, “Карл Маркс как религиозный тип” — эмоциональный лепет интеллигента, который не может выбраться из-под глыб² библейского калейдоскопа, но никак не анализ ЦЕЛОСТНОГО марксизма — ПРОЦЕССА с более высоких мировоззренческих позиций. То, что работы дореволюционной и эмигрантской социологии стали доступны в последние годы, конечно, хорошо, но глупо в них искать объяснения событий начала века и рецепты для решения проблем современности. Если бы их авторы правильно понимали то, что происходит в России и мире, они смогли бы разгромить идейно марксизм во всех его течениях, показав несостоятельность его “научных” основ. В 1917 — 1922 гг. российская интеллигенция пожала плоды собственного интеллектуального иждивенчества и низкой культуры мышления. Идейные основы для её уничтожения были также заложены в марксизме, но она не поняла и не вяла. В “Анти-Дюринге” есть следующие слова, с которых начинается философия истории классовых обществ:

«Разделение общества на классы — эксплуатирующий и эксплуатируемый, господствующий и угнетённый — было неизбежным следствием прежнего незначительного развития

¹ Тем более стоило ли писать “Вехи” после революции 1905 г., чтобы после революции 1917 г. некоторые из авторов “Вех” написали “Смену вех”?

² “Из под глыб” — название ещё какой-то интеллигентской писанины.

производства¹. Пока совокупный общественный труд даёт продукцию, едва превышающую самые необходимые средства существования всех, пока, следовательно, труд отнимает всё или почти всё время огромного большинства членов общества, до тех пор это общество неизбежно делится на классы. Рядом с этим огромным большинством, исключительно занятым подневольным трудом, образуется класс, освобождённый от непосредственно производительного труда и ведающий такими общими делами общества, как управление трудом, государственные дела, правосудие, науки, искусства и т.д. Следовательно, в основе деления на классы лежит закон разделения труда. Это, однако, отнюдь не исключало применения насилия, хищничества, хитрости и обмана при образовании классов и не мешало господствующему классу, захватившему власть, упрочивать своё положение за счёт трудящихся классов и превращать руководство обществом в эксплуатацию масс». (Отд. III, гл. II).

В этом месте Ф.Энгельс сознательно или не отдавая себе в том отчёта, допустил нечёткое разделение понятий, в результате чего управленческий труд не выделился в марксизме из умственного труда, не связанного с управлением, а физический труд полностью отождествился с производительным трудом; на уровне сознания понятие эксплуатации оказалось изначальным, хотя и связанным с руководством обществом; общественное разделение труда, подменившее собой *общественное объединение труда*, также рассматривается извне, и поэтому не ясно, почему его возникновение неизбежно ведёт к классовому расщеплению со всеми вытекающими последствиями. Это закономерное следствие постадийного рассмотрения сменяющих друг друга общественно-экономических формаций в их СТАТИКЕ: в случае же рассмотрения процесса трансформации формаций друг в друга в их развитии во времени от первобытнообщинного строя к толпо-“элитарным” системам, безусловно, произошло бы более чёткое разделение понятийными границами качественно разнородных явлений, а логика опиралась бы на строгую систему взаимосвязей между ними.

Нечёткость изложения Ф.Энгельса именно в этом месте “Анти-Дюринга” (1878 г.) спустя 25 лет разцвела в марксизме таким

¹ Этому есть психологическая подоплёка: господство демонического и животного строя психики в обществе тех, кому Свыше дано быть людьми.

течением, как МАХАЕВЩИНА (по имени одного из его зачинателей В.К.Махайского). Развитие махаевщины типично для многих подконтрольных надидейскому масонству течений общественной мысли. Начинают два ~~удалено цензурой~~ — см.приложение «Материалы суда» В.К.Махайский (псевд. — Вольский) и Е.Лозинский; толкут некоторое время воду в ступе — пережёвывают набор одних и тех же понятий и мыслей, не выходя за его пределы десятилетиями; потом они умирают странной смертью, оставив после себя литературное наследие — разсаду на будущее. Всё точно так же, как с теорией «перманентной революции»: Гельфанд-Парвус — и Бронштейн-Троцкий — зачинатели; обширная литература, за десятилетия не вышедшая из установленного круга понятий и мыслей; и две странных смерти в 1924 г. и в 1940 г. Содержательная разница между махаевщиной и бронштейнианством — только в системах понятий.

Махаевщина выросла из «экономизма» — течения марксизма, отрицавшего политическую борьбу рабочего класса, и утверждала:

- что в капиталистическом обществе интеллигенция — общественный класс, который монопольно владеет знанием (особого рода средства производства) и из поколения в поколение воспроизводит сам себя;
- что этот класс — эксплуататорский, поскольку участвует во вторичном перераспределении прибавочной стоимости, отбирая часть её у капиталистов, совершивших первичное перераспределение между I и II подразделениями¹;
- что социализм — чисто интеллигентское классовое учение, выражающее стремление интеллигенции избавиться от класса частных капиталистов (буржуазии), с которыми она вынуждена делиться в процессе присвоения прибавочной стоимости;
- что рабочий класс нужен интеллигенции всего лишь в качестве слепого орудия свержения власти буржуазии, а после этого переворота в условиях социализма всё для рабочего останется по-прежнему, т.е. рабочие (толпа, чернь) из поколения в поколение будут работать и воспроизводить сами себя, а интеллигенция (“элита”) из поколения в поколение будет присваивать прибавочную стоимость и воспроизводить сама

¹ Как было показано ранее, объективно не существующими в общественном объединении труда (схема рис. 2).

себя. Общество останется классовым, а эксплуатация сохранится благодаря монополии интеллигенции на знание¹;

- что по этим причинам рабочий класс должен освобождаться не только от гнёта буржуазии, но и от гнёта интеллигенции². Это уже произнесён смертный приговор дореволюционной интеллигенции от лица махаевщины, в то время как классический марксизм об этом просто умалчивает на уровне сознания.

Троцкистско-ленинская традиция относит интеллигенцию к особой социальной прослойке. Классом в капиталистическом обществе её на уровне сознания не называет, но на уровне подсознания относит её к буржуазии, поскольку часто пользуется термином «буржуазная интеллигенция». После же революции «буржуазная интеллигенция» противопоставляется «рабоче-крестьянской интеллигенции» по признаку классового происхождения.

Сравнивая махаевщину с классическим марксизмом-троцкизмом-ленинизмом, можно отметить, что она глубже, чем марксизм-...-ленинизм понимает эксплуатацию человека человеком, поскольку уже на уровне сознания связывает её с монополией на знание, свойственной определённом социальному слою. Но так же, как и весь прочий марксизм, она не выделяет управленческий труд из всей совокупности умственного труда, хотя именно с ним связано существование в обществе дефицита, позволяющего получать монопольно высокие цены. Дефицит образования в обществе — также следствие определённой управленческой политики, хотя этот факт может и не осознаваться управленцами и обществом. Дефицит мощностей системы образования КАЧЕСТВЕННО ничем не отличается от дефицита иных мощностей в общественном объединении труда. И для поддержания монопольно высоких цен определённые социальные слои сознательно или подсознательно могут сдерживать рост мощностей, могут уничтожать произведённую продукцию, перебрасывать её на другие рынки для продажи по

¹ Надо отдать всё же должное: зачинатели махаевщины хорошо знали психологию своих товарищей по марксистским партиям, вследствие чего прогноз махаевцев после 1917 г. по существу подтвердился.

² Ныне это касается не только рабочего класса, но всего народа, включая и те социальные слои, которые формально относят к интеллигенции.

монополю бросовым ценам и разорения конкурентов и т.п. По отношению к системе образования интеллигенция — её продукция; и точно так же можно разрушать производственные мощности конкурента, уничтожать его продукцию, скупать её подешевле на одном рынке и продавать на другом. Формы всех этих манипуляций могут быть откровенно циничными, а могут выступать в виде трогательной заботы об «общем» благе, социальной справедливости и т.п. Классический марксизм-...-ленинизм ополчился на махаевщину за отрицание ею социализма в его интерпретации; либеральная интеллигенция обрадовалась критике классического марксизма из марксистского же лагеря, но была оскорблена в лучших чувствах, поскольку она — как и всякая интеллигенция толпо-“элитарного” общества — ТОЛЬКО В САМОЙ СЕБЕ¹ видела выразителя идей всеобщего блага и не могла перенести обвинений в эксплуатации ею народа.

В итоге критика махаевщины вылилась не в интеграцию её правильных положений более общей концепцией, а в возмущённое или ироничное отрицание всей махаевщины марксизмом, либерализмом и “правыми”. Вместе с водой в очередной раз выплеснули ребёнка и ЗАСЛУЖЕННО разплатились за это — кто жизнями, кто изгнанием, кто лагерями после 1917 г., когда недомолвки классического марксизма сионо-интернацизма в теории стали воплощаться в жизнь в форме геноцида в отношении народа и интеллигенции.

Марксизм и махаевщина хорошо иллюстрируют, что неприятие концептуальной информации не освобождает отрицающих и *игнорирующих* её от ОТВЕТСТВЕННОСТИ за последствия её

¹ И ныне так. С.Кургинян в статье “Третья возможность” (газета “Завтра” № 51, 1997) пишет: «БЕРЁТСЯ ЛИ ПАТРИОТИЧЕСКАЯ ИНТЕЛЛИГЕНЦИЯ ВОЗПОЛНИТЬ ОРГАНИЗАЦИОННЫЙ, ЭЛИТНЫЙ, ЛИДЕРСКИЙ ДЕФИЦИТ, СТАТЬ САМОДОСТАТОЧНОЙ ПОЛИТИЧЕСКОЙ СУБСТАНЦИЕЙ, СПОСОБНОЙ ПОВЕСТИ КЛАССОВЫЕ И ОБЩЕНАЦИОНАЛЬНЫЕ ПРОТЕСТНЫЕ МАССИВЫ В СТОЛЬ СЛОЖНЫХ УСЛОВИЯХ?»

«Самодостаточной политической субстанцией» может быть только народ в целом, а не какая-то социальная группа, определяемая характером её участия в общественном объединении труда, даже, если эта социальная группа воспроизводит себя в преемственности поколений на основе статистического преобладания в ней представителей одних и тех же кланов.

применения другими. (Заодно отметим, что ignorant в переводе с английского — невежественный человек). Поэтому, если предложенная концепция неприемлема для кого-то, лучшее, что он может сделать — вскрыть ошибочность отдельных её положений и выдвинуть взамен ошибочных правильные, что позволит ему вписать неприемлемую концепцию в созданную им, а следовательно, приемлемую для него концепцию.

Тем, кто не может согласиться с целостностью настоящей работы, предлагается изложить свою концепцию глобального исторического процесса от животного состояния человечества и объяснить закономерность краха обещаний КПСС после 1953 г. и причины закономерного воплощения в жизнь в её худших для нас предначертаниях Директивы СНБ США 20/1 от 18.08.1948 г., названной её авторами “Наши цели в отношении России”. Фрагменты этой директивы цитируются по книге Н.Н.Яковлева “ЦРУ против СССР” (М., «Политиздат», 1985 г., стр. 38 — 40 выборочно):

«Наши основные цели в отношении России, в сущности, сводятся всего к двум:

- а) Свести до минимума мощь Москвы;
- б) Провести коренные изменения в теории и практике внешней политики, которых придерживается правительство, стоящее у власти в России.

...Мы не связаны определённым сроком для достижения своих целей в мирное время.

...Мы обоснованно не должны испытывать решительно никакого чувства вины, добиваясь уничтожения концепций, несовместимых с международным миром и стабильностью, и замены их концепциями терпимости и международного сотрудничества. Не наше дело раздумывать над внутренними последствиями, к каким может привести принятие такого рода концепций в другой стране, равным образом мы не должны думать, что несём хоть какую-нибудь ответственность за эти события... Если советские лидеры сочтут, что растущее значение более просвещённых концепций международных отношений несовместимо с сохранением их власти в России, то это их, а не наше дело. Наше дело работать и добиться того, чтобы там свершились внутренние события... Как правительство, мы не несём ответственности за внутренние условия в России...

...Нашей целью во время мира не является свержение Советского правительства. Разумеется, мы стремимся к созданию таких обстоятельств и обстановки, с которыми нынешние советские

лидеры не смогут смириться и которые не придутся им по вкусу. Возможно, что оказавшись в такой обстановке, они не смогут сохранить свою власть в России. Однако следует со всей силой подчеркнуть — это их, а не наше дело...

...Речь идёт прежде всего о том, чтобы сделать и держать Советский Союз слабым в политическом, военном и психологическом отношениях по сравнению с внешними силами, находящимися вне пределов его контроля.

...Не следует надеяться достичь полного осуществления нашей воли на русской территории, как мы пытались сделать это в Германии и Японии. Мы должны понять, что конечное урегулирование должно быть политическим.

...Если взять худший случай, то есть сохранение Советской власти над всей или почти всей нынешней советской территорией, то мы должны потребовать:

а) выполнение чисто военных условий (сдача вооружений, эвакуация ключевых районов и т.д.) с тем, чтобы надолго обеспечить военную беспомощность;

б) выполнение условий с целью обеспечить значительную экономическую зависимость от внешнего мира.

...Другими словами, мы должны создавать автоматические гарантии, обеспечивающие, чтобы даже некоммунистический и номинально дружественный к нам режим:

а) не имел большой военной мощи;

б) в экономическом отношении сильно зависел от внешнего мира;

в) не имел серьёзной власти над главными национальными меньшинствами;

г) не установил ничего похожего на железный занавес.

В случае, если такой режим будет выражать враждебность к коммунистам и дружбу к нам, мы должны позаботиться, чтобы эти условия были навязаны не оскорбительным или унижительным образом. Но мы обязаны не мытьём, так катаньем навязать их для защиты наших интересов».

Из Директивы СНБ-68 от 30.09.1950 г. (Там же, стр. 64, 65):

«...сеять семена разрушения внутри советской системы с тем, чтобы заставить Кремль по крайней мере изменить его политику... Но без превосходящей наличной и легко мобилизуемой военной мощи политика “сдерживания”, которая по своему существу политика рассчитанного и постепенного принуждения, не больше, чем блеф.

...Нам нужно вести открытую психологическую войну с целью вызвать массовое предательство в отношении Советов и разрушить иные замыслы Кремля. Усилить позитивные и своевременные меры и операции тайными средствами в области экономической и психологической войны с целью вызвать и поддержать волнения и возстания в избранных стратегически важных странах-сателлитах.

...Помимо утверждения наших ценностей, наша политика и действия должны быть таковы, чтобы вызвать коренные изменения в характере советской системы, срыв замыслов Кремля — первый и важный шаг к этим изменениям. Совершенно очевидно, что это обойдётся дешевле, но более эффективно, если эти изменения явятся результатом действия внутренних сил советского общества...

Победу, навверняка, обеспечит срыв замыслов Кремля постепенным увеличением силы свободного мира и перенесение её в советский мир таким образом, чтобы осуществить внутренние изменения советской системы».

Читая директивы СНБ и ЦРУ, всегда необходимо помнить о принадлежности американской “элиты” масонству и о роли иудейского капитала в жизни США. Механизм воплощения в жизнь этих директив тот же самый, что механизм воплощения в жизнь “Протоколов Сионских мудрецов 1897 г.”.

Ну, а поскольку эти документы демократам “неудобно” опубликовать в качестве руководящих документов перестройки, то остаётся только говорить народу, что «перестройка — это же неизведанная дорога, товарищи!»¹ Именно для того, чтобы развалить всё за спиной народа, перестроечные реформы во исполнение директив СНБ США всегда ПРЕДШЕСТВУЮТ публикации пустословных благонамеренных концепций. Если же мероприятия проводятся исходя из долговременных интересов народа, то публикация концепции реформ ДОЛЖНА ПРЕДШЕСТВОВАТЬ самим реформам, дабы создать максимально широкую социальную базу для реформ и устранить сопротивление им по причине непонимания их целей и способов осуществления. Если же концепция заморского или древнесинайского происхождения, то её, конечно, более возможно проводить в жизнь ВЕРОЛОМНО, как это и делается в перестройку в расчёте на то, что дураки не поймут, а умные — продадутся или будут поражены страхом перед мафией реформаторов и неверием в собственные и Высшие силы.

¹ Из речи М.С.Горбачёва в Красноярске.

При этом не надо, возражая, утверждать, что опять «лепится» образ врага из славных американских парней: «славные» американские толпары не управляют Соединёнными Штатами и конгломератом, а директивы СНБ США и ЦРУ разрабатываются даже не по их желаниям.¹ И в 1991 г. американская толпа не ведает о них точно так же, как не ведала о них в 1948 г. Но незнание толпы не освобождает её от ответственности за доверчивость как к своим, так и чужим политикам, к их искренним ошибкам и вероломству.

Критикам же этой работы, выступающим с позиций *<удалено цензурой – см. приложение «Материалы суда»>* возхищения и чистоплюйства (т.е. таких «Иванов», родства не помнящих, для кого «нет ни эллина, ни иудея»), предлагается всё же ответить на вопрос: «Почему глобальный кризис культуры человечества породила Западная цивилизация и почему Библия в целом и те, кому было дано нести Тору, достойны поклонения всех народов?» — а не «разводить антимионию²» на тему о «неизповедимости путей Господних». Общество находится в кризисе. Один из параметров, характеризующих кризис, состоит в нарушении статистических закономерностей общественного бытия псевдоэтнической социальной группой — *<удалено цензурой>*, имеющим самый высокий образовательный и квалификационный ценз по сравнению с народами, живущими в СССР. И при анализе общественных процессов, приведших к кризису, нет никаких причин, кроме *<удалено цензурой>* возхищения, чистоплюйства, страха перед мафией и продажности социологов, чтобы делать вид, что этот параметр кризиса малозначущий, а кризис можно преодолеть, умалчивая о «*<удалено цензурой>*» вопросе. (Вспомните конец XIX века и предсказание-предостережение Ф.М.Достоевского).

Основное внимание в настоящей работе было уделено демонстрации неконструктивности библейской концепции объединения человечества в единую социальную систему. Эта концепция НЕКОНСТРУКТИВНА в целом и имеет два лика: сионоинтернацизм, обращённый против народов планеты; и анти-«семитизм» обращённый против *<удалено цензурой –*

¹ Более того, в других директивах СНБ США и ЦРУ освещается проблематика, как пасти этих «славных американских парней».

² Вообще-то есть слово «антиномии», но в русском простонародье «антиномии» превратились в «антимонии». И это глубже: «антиномии» — противное разуму; «антимонии» — против Единого, т.е. антимионии — сатанизм.

см. приложение «Материалы суда» — псевдотнической социальной базы международной мафии. Изложение велось с позиций критики прежде всего сионо-интернацизма, а критика анти-“семитизма” носила главным образом опосредованный характер, как вторичного явления, сопутствующего разпространению агрессии сионо-интернацизма. Но неконструктивность анти-“семитизма” неоднократно являлась в истории и непосредственно, хотя сам анти-“семитизм” — всего лишь форма проявления неконструктивности библейской концепции в целом. Вопрос об анти-“семитизме” необходимо затронуть прямо, поскольку часть современной “интеллигенции” СССР не только не умалчивает о “*удалено цензурой*” вопросе, но и безответственно накаляет эмоции вокруг него. При этом она видит выход из кризиса общества в православном христианском возрождении России с ярко выраженным анти-“семитским” уклоном. Но это уже раз было в истории России. Как пишет В.Н.Татищев (1686 — 1750), совет князей по инициативе Владимира Мономаха в целях пресечения ростовщической деятельности *«удалено цензурой»* и остановки обнищания Руси объявил *«удалено цензурой»* вне закона:

«Ныне из всея Русския земли всех жидов со всем их имением выслать и впредь не впускать — и если тайно войдут, — вольно их грабить и убивать... И послали по всем градам о том грамоты, по которым везде их немедленно выслали, но многих по градам и на путях своевольные побили и разграбили. С сего времени жидов на Руси нет, и когда какой приедет, народ грабит и убивает... («История Российская», т. 2, гл. 13, со ссылкой на “Летопись Нестора”).

Кажется, о чём ещё мечтать “православным” анти-«семитам»? Православная монархия — раз. Правовое государство живёт по “Русской правде” Ярослава Мудрого — два. Антисемитское дополнение к “Русской правде” Владимира Мономаха — три. Живите, православные христиане, «бейте *«удалено цензурой»*» на законном основании, радуйтесь... Однако вся “идиллия” закончилась сокрушительным разгромом на Калке и последовавшим за ним монголо-татарским игом¹. В довершение всего выясняется, что дед

¹ Историческая реальность которого оспаривается некоторыми исследователями: Л.Н.Гумилёв, А.Бушков (“Россия, которой не было”), А.Т.Фоменко, Г.В.Носовский в цикле работ по пересмотру хронологии истории на основе анализа сообщений хроник методами математики.

Владимира-Крестителя по линии матери — хазарский раввин, т.е. сам Владимир на $\frac{1}{2}$ — *<удалено цензурой – см.приложение «Материалы суда»>*, что легко объясняет возвращение его на Русь перед воцарением с наёмным войском после вынужденной эмиграции (было кому оплатить расходы по найму военной силы); Ярослав Мудрый — на $\frac{1}{4}$ *<удалено цензурой>* и т.д. до Владимира Мономаха. Но даже если Владимир-Креститель не внук *<удалено цензурой>*, а всё это — клевета сионистов (или антисемитов-“нехристей”?), то Калка всё же закономерно последовала за политикой государственного антисемитизма в условиях “идеальной” православной монархии¹. Из этого видна бесплодность споров о *мере* «христианской любви к *<удалено цензурой>*». Опыт Германии 1933 — 1945 гг. ещё раз подтвердил неконструктивность для общества в его историческом развитии политики анти-“семитизма”. То есть не переводятся слепцы, которые не видят, что за тысячу лет анти-“семитизм” неоднократно продемонстрировал свою несостоятельность непосредственно. Он не является защитой от агрессии сионо-интернацизма, а лишь даёт возможность легко менять формы и орудия геноцида как в отношении народов, так и в отношении *<удалено цензурой>*ства.

Произтекает же анти-“семитизм” из интеллектуального паразитизма толп гоев и иудеев в концептуальной деятельности. Сначала процветал интеллектуальный паразитизм гоев на авторитете Христа, *<удалено цензурой>* по происхождению (? — есть и иные мифы); *<удалено цензурой>* паразитировали на авторитете Моисея — египетского² жреца; когда устали от интеллектуального паразитизма на авторитете Христа и Моисея, стали искать защиты от Моисея и Христа у анти-Христа — *<удалено цензурой>* же Маркса и полукровки (или $\frac{1}{4}$) — Ленина; потом Западная правящая “элита”, напуганная практикой марксизма в России, стала искать защиты от марксизма в гитлеризме и, в конце концов, обнаружила, что дедушка Гитлера также *<удалено цензурой – см.приложение «Материалы суда»>* по фамилии Шекельгрубер (что в переводе на русский означает сборщик шекеля — налога в пользу “общины”), из чего можно понять, что собирая кровавый шекель, Гитлер перед

¹ Такого рода локальные проявления глобальных явлений в масштабах одного государства решить невозможно.

² Если не славянского, как то утверждают представители объединения «Всеясветная грамота».

талмудистами преступлений не совершал, а был весьма законопослушен¹. И именно поэтому его не судили в Нюрнберге ни заочно, ни посмертно. Теперь интеллигенция опять намерена броситься кто к “Христу”, а кто к “Моисею” — в зависимости от происхождения и дальновидности, дабы найти защиту от материализма и бездуховности.

Заодно отметим, что капитализм Запада в XX веке внезапно разцвёл “гуманизмом” и социальной защищённостью для толпы всего лишь из страха повторения российской пьесы 1917 г. на западной исторической сцене.

Можно понять анти-“семитов”, которым не нравится участь гоев в ходе разпространения сионо-интернацизма и роль, которую играют *<удалено цензурой>*, участвуя в этой агрессии сознательно или бессознательно в качестве биороботов, из чувства самозащиты и псевдоэтнической солидарности. Но участь *<удалено цензурой>*ства, его доля ничуть не легче и не слаще, чем участь и доля народов.

Существует такое явление, как автосинхронизация. Жучки-светлячки в тёмной ночи вспыхивают и гаснут. Целое поле вспыхивает и гаснет, уподобляясь звёздному небу. Биологам давно известно, что временами вся совокупность светлячков начинает вспыхивать и гаснуть, как по команде: все сразу. Иногда одна часть светлячков на поляне вспыхивает в противофазе к другой части. Это продолжается несколько минут потом воцаряется хаос, когда каждый светлячок вспыхивает и гаснет сам. Для того, чтобы вся популяция была вовлечена в эти синхронные вспышки, необходимо, чтобы

¹ Американский политолог Р.Эшперсон в кн. “Невидимая рука. Введение во взгляд на Историю как на заговор” (СПб, 1996 г.) со ссылкой на опубликованные в США документы сообщает, что канцлер доаншлюзовской Австрии Дольфус приказал провести расследование происхождения Гитлера, в ходе которого выяснилось, что его бабушка забеременела, будучи прислугой в особняке австрийских Ротшильдов, после чего её выдали замуж за Шикльгрубера. Если это действительно так, то Гитлер — потомок Ротшильдов — представитель глобальной “элиты” интернацистской иудейской диаспоры, приведённый к руководству Германией для выполнения вполне определённых задач, с которыми он, как сумел, справился. И не об этом ли своём происхождении сетовал Гитлер в цитированном ранее письме от 21 июня 1941 года Муссолини?

примерно 1 — 2 % светлячков начали зажигаться и гаснуть синхронно.

Человеческие группы также склонны к автосинхронизации. Каждый может при желании наблюдать явление автосинхронизации в зрительном зале, когда возникает овация. Сначала в тишине зала начинают хлопать единицы, потом хлопает весь зал, ЗА ИСКЛЮЧЕНИЕМ ЕДИНИЦ, но хлопает не синхронно, потом каждый хлопающий незаметно для себя или даже вопреки собственному сознанию начинает бить в ладоши синхронно со своим соседом — и в конце концов весь зал — ЗА ИСКЛЮЧЕНИЕМ ЕДИНИЦ — хлопает синхронно, как один человек со множеством пар рук. Но овация — это примитивное действие большого количества людей, в котором проявляется способность людей к автосинхронизации их действий. И эта способность может использоваться и при безструктурном управлении: нужен только генератор необходимого управленцам действия который бы хорошо управлялся и вовлекал в необходимое действие суперсистему в целом. Так можно устроить и более сложные социальные явления, чем овацию, например, ажиотажный спрос на те или иные товары, выиграть избирательную кампанию, устроить революцию или крестовый поход: был бы хорошо управляемый генератор действия, введённый в ТОЛПУ — СОБРАНИЕ БЕЗДУМНЫХ ЛЮДЕЙ, живущих и “разсуждающих” по авторитету предания и вождя.

Во времена Моисея и ранее светлячки тоже были: ночи в Египте тёмные; жречество — были люди наблюдательные, видевшие в одном частном явлении проявление общих закономерностей, применимых и к другому качественно подобному частному явлению. Наблюдало ли жречество Египта автосинхронизацию у светлячков и использовало её понимание при создании иудаизма или нет, но во всяком случае, численность *<удалено цензурой – см.приложение «Материалы суда»>* в рассеянии в каждой стране в пределах критической массы (т.е. не больше, чем «их может терпеть страна» — выражение из сионистской литературы), а сама критическая масса в пределах 1 — 5 %, что вполне достаточно для вовлечения в процесс автосинхронизации по любому социальному действию толпо-“элитарного” общества, не различающего «ни эллина, ни иудея», а тем более находящегося в состоянии *<удалено цензурой>*возхищения.

Поэтому *<удалено цензурой – см.приложение «Материалы суда»>* и выступало всегда, как по команде, в качестве зачинателей и сплочённого авангарда любого социального нововведения, будь то

либерализм, марксизм, военный коммунизм, репрессии (в том числе и “антиеврейские” 1937 г., см. “Красная звезда” 17.04.1991 “Как судили Тухачевского”), перестройка. Как по команде, после 1917 г. большинство *<удалено цензурой>* — коммунисты и патриоты СССР, после 1987 г. снова, как по команде, большинство *<удалено цензурой>* — сторонники радикально капиталистических реформ и интеграции СССР в общеЕВРОПЕЙСКИЙ дом, т.е. антипатриоты. А почему так? Они и сами не знают. По этой же причине и анти-“семитизм” в Германии возглавили люди, значительная часть которых имела предков-евреев.

<Удалено цензурой – см.приложение «Материалы суда»> — орудие высшего масонства, надиудейского знахарства социальных технологий, необходимый ему, хорошо управляемый генератор социального действия, вовлекающий автосинхронно в любой процесс всё толпо-“элитарное” общество. Всё работает потому, что есть бездумная толпа гоев и не менее бездумная “интеллектуальная элита” человечества — *<удалено цензурой>*. Выглядит же всё это как явный сионо-интернацизм или явный анти-“семитизм”, но само видение зависит не от толп, а от жречества.

Когда есть овация, то некоторые, находясь в зале, в ней не участвуют, не вовлекаются в процесс автосинхронизации действий, проходящий в обход контроля ПРАЗДНОГО, БЕЗДЕЙСТВУЮЩЕГО сознания. В том, что автосинхронизация опирается на бездействие интеллекта и воли людей, каждый может убедиться лично, сходяв на любое ЭМОЦИОНАЛЬНО ЗАХВАТЫВАЮЩЕЕ его зрелище: футбол, хоккей, дискотеку, рок-концерт, встречу с редакцией “Огонька” или “Нашего современника” — в зависимости от вкусов. Перестав думать сам, человек сольётся с толпой и будет вовлечён в её действия, управляемые извне — со сцены, а ещё точнее, из-за кулис.

В сложных социальных постановках, таких, как забастовки, межнациональная рознь, анти-“семитизм”, революции, гражданские войны и т.п. всё то же явление — АВТОСИНХРОНИЗАЦИЯ ПОВЕДЕНИЯ БЕЗДУМНОЙ ТОЛПЫ. Защита от него одна — СОЗНАТЕЛЬНЫЙ ВЫХОД ИЗ ТОЛПЫ:

Верх земных утех —

Из-за угла смеяться надо всеми!

Но сам в толпу не суйся... или смех

Плохой уж выйдет...

предупреждает А.С.Пушкин (“Домик в Коломне” — не “обрезанный” вариант). А.С.Пушкин ясно видел и хорошо понимал стадность толпы — основу автосинхронизации её действий:

*Паситесь, мирные народы!
Вас не разбудит чести клич.
К чему стадам дары свободы?
Их должно резать или стричь;
Наследство их из рода в роды —
Ярмо с гремушками, да бич.
Увидел их надменных, низких,
Глупцов, всегда злодейству близких...
Пред боязливой их толпой
Ничто и опыт вековой...
Напрасно...*

В те времена это было обращено к читающей публике, т.е. к “элите”. В наши дни — почти все грамотные. Поэтому внимание “элитарного” анти-“семита” обращаем на слова: «должно резать или стричь». Именно в этом анти-“семиты” обвиняют *<удалено цензурой — см.приложение «Материалы суда»>*. Но Пушкин точен: ДОЛЖНО резать или стричь. *<Удалено цензурой>* из поколения в поколение поставлен в такие условия, что ДОЛЖЕН резать или стричь, в противном случае режут и стригут его. Занявшись погромом или видя погром, анти-“семит” удовлетворённо произносит: «Так им, жидам, и надо» и остаётся в стороне, вынуждая СВОИМИ действиями или бездействиями следующие поколения евреев резать и стричь в соответствии с возложенным на них творцами Библии и Талмуда ДОЛГОМ. Так это колесо — Пятикнижие “Моисеево”, Тора — и крутится из века в век; и вырваться из него могут только ОБЕ ТОЛПЫ ВМЕСТЕ, а не кто-то один; евреи за счёт народов или народы за счёт евреев. И *<удалено цензурой>* будет исполнять возложенный на него древнеегипетскими иерархами долг, поскольку в толпе оно не может найти защиты от репрессий надиудейского знахарства за уклонение от исполнения своего долга в отношении толпы. Сам же народ в своей массе не несёт “элитарного” люмпен-сознания и потому не склонен к анти-“семитизму”, но может быть вовлечён в анти-“семитизм” интеллектуально паразитирующей “элиты”. Народ довольно трудно убедить в том, что он должен «бить *<удалено цензурой —*

см. приложение «Материалы суда»» сознательно, как своих врагов, хотя толпу можно вовлечь в любую общественную или государственную кампанию, в том числе и анти-“семитскую”. Но все кампании, не имеющие мировоззренческой основы в народе, всегда терпели крах. Поэтому выход из “<удалено цензурой>” вопроса один — размывание *глобальной* толпо-“элитарной” структуры общества и формирование единой концепции развития человечества, отрицающего толпо-“элитаризм” во всех его проявлениях, включая библейско-талмудическое, разными сторонами обращённое к народам и <удалено цензурой>. И пройти этот путь можно только по лезвию бритвы, с обеих сторон которого — сионо-интернацизм: с одной стороны <удалено цензурой>возхищённый антинародный; с другой стороны антинародный анти-“семитизм”. В основе и того, и другого лежит ПЕРВИЧНЫЙ ЭЛИТАРИЗМ над<удалено цензурой> осатаневшего ЖРЕЧЕСТВА древнего Египта.

Мировоззренческая же основа глобального кризиса цивилизации — Тора, эзотерические толкования (ограничительный гриф — только для посвящённых), которой отрицают её открытый текст, доступный всем, на основе которого формируется мировоззрение толпы, налагающее печать на общественную практику. Антагонизм между эзотерическим (внутренним, тайным) учением и открытым учением, свойственный Библии, с течением веков поставил человечество на грань как минимум катастрофы культуры.

Эзотеризм Библии, отрицающий явное её учение, — антиобщественен, антинароден, поскольку разкалывает мировоззрение общества, вследствие чего общество закономерно губит и себя, и окружающую среду. Это утверждение вполне согласуется с эпическим мировоззрением народа. Обратимся к либретто “Сказания о невидимом граде Китеже”:

Феврония:

Кто же в град сей ввидет, государь мой?

Князь Юрий:

*Всяк, кто ум не раздвоён имея,
Паче жизни в граде быть восхочет.*

Это ПРАВОСЛАВИЕ, но оно весьма далеко от Библии.

Ум же библейской цивилизации не то, что раздвоён, а разпылён в прах. Чтобы ум не был РАЗПЫЛЁН, “эзотеризм” “элиты” не должен отрицать явное, общее всем учение, но после этого оно перестанет быть эзотерическим в традиционном понимании этого слова, а — “элита” перестаёт быть “элитой”.

«Честь **безумцу**, который навеет человечеству сон золотой», «**Безумству** храбрых поём мы песню»... и т.д.

Цивилизация, возхваляющая безумство обречена.

Пора братья за ум, братья с великой Любовью ко всему сущему после всего того, что челоУвечЬство натворило на планете...

Братья с великой Любовью следует потому, что великий ум может быть и при животном и при демоническом строе психики, и при строе психики зомби, но всем дано Свыше быть человеком. Апокрифическое Евангелие «Благая весть Миру Иисуса Христа в изложении ученика Иоанна», не допущенное в канон Нового Завета “святыми” отцами-основателями церквей, передаёт слова Христа¹:

¹ Текст добавлен в редакцию 1998 г. Поскольку в устной речи нет разделения на прописные (заглавные) и строчные звуки, а сам Иисус никогда не превозносил себя над своими современниками по плоти, то соответствующие личные местоимения в настоящей редакции набраны строчными буквами вопреки церковной традиции. В нашем понимании контекста, слова «Сын Человеческий», хотя и несут на себе формальную печать патриархата, но относятся ко всем людям без различия пола, возраста, расы, а не исключительно персонально ко Христу, по какой причине они также начаты со строчных букв.

Это Евангелие было опубликовано Э.Б.Шекли в 1937 г. в переводе с древних текстов: арамейского, хранившегося в спецархивах Ватикана; и церковнославянского, до второй мировой войны XX века хранившегося в Королевской библиотеке Габсбургов в Австрии.

Кроме того в материалах КОБ вопросы, в нынешней культуре относимые к богословию, рассмотрены в работах “К Богодержавию...”, “Краткий курс...”, “«Мастер и Маргарита»: гимн демонизму? либо Евангелие беззаветной веры”. (Абзац добавлен в 2004 г.).

Правки и дополнения текста в редакции 2015 г. по изданию «Благая весть мира Иисуса Христа в изложении ученика Иоанна (Евангелие Мира от ессеев)», по древним текстам арамейскому и старославянскому, изд. «КОБ-А», Москва, 2015, в сети интернет: kob.su/evangeliumira (добавлено в 2015 г.)

Благая весть мира Иисуса Христа в изложении ученика Иоанна

(Евангелие Мира от ессеев)

«... И тогда многие больные и увечные пришли к Иисусу и просили его:

— Если ты знаешь всё, скажи нам, почему мы страдаем от этих мучительных бедствий? Почему мы не здоровы подобно другим людям? Учитель, исцели нас, чтобы мы вернули свои силы, и чтобы страдания наши оставили нас. Мы знаем, что ты сильнее любой из болезней. Освободи нас от сатаны и от всех его напастей. Учитель, прояви к нам сострадание!

И Иисус ответил им:

— Блаженны вы, алчущие истины, ибо я насыщу вас хлебом мудрости. Блаженны вы, что стучите, ибо я открою вам дверь жизни. Блаженны вы, возжелавшие отринуть власть сатаны, ибо я приведу вас в царство ангелов Матери нашей, туда, где нет силы у сатаны.

И в изумлении они спросили его:

— Кто наша Мать и кто Её ангелы? И где Её царство?

— Ваша Мать в вас, и вы в Ней. Она породила вас, и Она дала вам жизнь. Она подарила вам тело ваше, и настанет день, когда вы вернёте его Ей. Блаженны будете вы, узнавшие Её и познавшие царство Её, если обнимите ангелов Матери вашей и примите сердцем законы Её. Истинно говорю вам — кто проследует к Ней, никогда не увидит болезни. Ибо сила Матери нашей превыше всего. И она низводит сатану и царство его, и властна над телами вашими и над всеми, живущими на Земле.

Кровь, которая течёт в нас, рождена от крови нашей Земной Матери. Её кровь падает из облаков, бьёт ключом из лона Земли, журчит в горных ручьях, растекается в равнинных реках, спит в озёрах, шумит своею мощью в бурных морях.

Воздух, которым мы дышим, рождён дыханием нашей Земной Матери. Её дыхание голубеет в высотах небес, шелестит на

вершинах гор, шепчет лесною листвою, колышется пшеницею полей, недвижно дремлет в бескрайних долинах, веет жаром пустынь.

Крепость костей наших дана нам Земной Матерью нашей, от скал и камней Её. Обнажёнными телами смотрят они в небо с горных вершин, спящими гигантами лежат на склонах холмов, стоят идолами в пустынях и скрываются в самых глубоких недрах Земли.

Нежность плоти нашей и эластичность мускулов наших рождены от плоти Земной Матери нашей, эта плоть процветает жёлтым и красным в плодах деревьев, питает нас из каждой борозды пашни полей.

Наши внутренности рождены от чрева Земной Матери нашей и скрыты от глаз наших, подобно невидимым глубинам земным.

Свет глаз наших, слух ушей наших, рождены от цвета и звука Земной Матери нашей, они обнимают нас со всех сторон, подобно тому, как волны морские обнимают рыбу, как ветра воздушные обнимают птицу.

Истинно говорю вам: Человек есть Сын Земной Матери, и от неё Сын Человека получает тело своё, и новорождённый появляется из лона матери его.

Истинно говорю вам: вы одно с Земной Матерью — Она в вас, а вы в ней. От неё вы родились, с Ней вы живёте и в Ней вы вернётесь. Поэтому следуйте законам Её, ибо только почитающий Земную Мать свою и следующий законам Её, будет жить долго и радоваться каждому мгновению жизни.

Ибо ваше дыхание — Её дыхание, ваша кровь — Её кровь, ваши кости — Её кости, ваша плоть — Её плоть, ваши внутренности — Её внутренности, ваши глаза и ваши уши — Её глаза и её уши.

Истинно говорю вам: если пренебрегаете хоть одним из Её законов, если причиняете вред любой части тела своего — прейдут к вам ужасные болезни, и будут рыдания и будет скрежет зубовый. Говорю вам: если не будете следовать законам Матери нашей, то пребудете в смерти.

Но если примете сердцем вашим законы Её, познаете любовь Матери Земной. Она исцелит все болезни ваши, и никогда более не

придут они в вас. Она даст вам жизнь долгую и защитит от напастей, и от огня, и от воды, и от укуса ядовитой змеи. Ибо Мать Земная подарила вам жизнь, и она хранит её в вас. Она подарила вам тело ваше, и лишь Она одна способна исцелять вас. Блажен любящий Мать свою, блажен покоящийся на груди Её. Ибо Мать ваша любит вас, даже когда вы отвернулись от неё. И насколько же благостнее познаете вы любовь Её, если вновь обратитесь к Ней.

Истинно говорю вам: непостижимо велика любовь Её, выше горных высот, глубже морских глубин. И тот, кто любит Мать свою, никогда не будет покинут Ею. Как курица защищает цыплят своих, как львица обороняет львят своих, как мать опекает новорождённого младенца, так и Мать Земная охранит Сына Человеческого от любой напасти и от любого зла.

Истинно говорю вам: зло и напасти неисчислимы и подстерегают они Сына Человеческого на каждом шагу. Вельзевул, властитель всех демонов, источник всего зла, затаился в телах всех Сынов Человеческих. Он возделывает смерть, он владыка всех несчастий и, обрядившись в пленительную ложь, он вводит в искушение и соблазн Сынов Человеческих. Он сулит богатство и власть, роскошные дворцы, одежды из золота и серебра, множество слуг и наложниц, известность, славу и почёт, исполнение всех похотей и вожделений, он сулит праздную жизнь в обжорстве, пьянстве, и ленности. И искушает он каждого тем, к чему человек более всего податлив.

Но в тот день, когда Сыны Человеческие становятся рабами его лживых наслаждений, взымает он с них страшную плату, отбирая всё изобилие жизни, которым одарила нас Мать Земная. Отбирает он их дыхание, их кровь, их кости, их плоть, их внутренности, их глаза и их уши. И дыхание Сына Человеческого становится кротким, прерывистым и болезненным, в него проникает зловоние, подобно дыханию нечистых зверей.

И кровь его становится густой и зловонной, подобно водам стоячего болота, она сворачивается и чернеет, подобно тьме смерти. И кости его становятся хрупкими и узловатыми, они истощаются

изнутри, а потом лопаются на части, как камни, падающие в пропасть. И плоть его обрастает жиром и становится водянистой, она начинает гнить и разлагаться, покрывается корками и нарывами. И внутренности его наполняются мерзкими нечистотами, исходящими зловонием разложения, и множатся внутри его мерзкие черви. Глаза его мутнеют и меркнут, пока не воцарится в них тёмная, и уши его перестают слышать, и овладевает ими гробовая тишина. И так заблудший Сын Человеческий теряет жизнь свою. Ибо не внял он научению Матери своей и попирает законы Её, один за другим. И растратил он все дары Матери Земной: дыхание, кровь, кости, плоть, внутренности, глаза и уши, а после всего и саму жизнь, которой венчала Мать Земная его тело.

Но если заблудший Сын Человеческий раскается в своих грехах и отринет их, и вернётся к своей Матери Земной, и примет в своё сердце её законы, то освободится от когтей сатаны, отказавшись от его соблазнов, и тогда Мать Земная примет своего заблудшего Сына и пошлёт ему ангелов своих, чтобы служили ему.

Истинно говорю вам: когда Сын Человеческий отринет сатану, обитающего в нём, и прекратит выполнять волю его, в тот же миг явятся ангелы Матери его, чтобы служить ему изо всех своих сил и помогать ему в освобождении от власти сатаны.

Ибо никто не может служить двум хозяевам сразу. Либо он служит Вельзевулу и его дьяволам смерти, либо он служит Матери Земной и её ангелам жизни. Истинно говорю вам: блаженны следующие дорогой жизни и не следующие тропами смерти. Ибо крепнут в них силы жизни, и избегают они когтей смерти.

И все, кто собрались вокруг, с изумлением слушали его, ибо слова его наполнены были силой, и учил он не тому, о чём вещали священники и книжники.

И хотя солнце уже село за горизонт, они не расходились по своим домам. Они сели вокруг Иисуса и стали спрашивать его:

— Учитель, каковы же эти законы жизни? Остаься с нами ещё и учи нас. Мы станем слушать слова твои, чтобы мы могли исцелиться и идти прямым путём.

И тогда сам Иисус сел меж них и сказал:

— Истинно говорю вам: никто не может быть счастливым, кроме как выполняя Закон.

И другие спросили:

— Мы все соблюдаем данные нам Моисеем законы, в точности так, как они записаны в священных писаниях.

И Иисус ответил:

— Не ищите Закон в книгах ваших с писаниями, ибо Закон есть — Жизнь, писания же мертвы. Истинно говорю вам: получил Моисей законы Божии не писанными, но Словом Живым.

Закон есть Живое слово живого Бога, живым пророкам дарованное для людей живых. Во всём, что являет собою жизнь, записан этот закон. Вы можете найти его в травах, в деревьях, в реках, в горах, в птицах небесных, в рыбах морских, но прежде всего ищите его в самих себе.

Ибо истинно говорю вам: всё живое ближе к Богу, чем писания, в которых нет жизни. Бог так сотворил жизнь и всех существ Своих, чтобы могли они Извечным Словом даровать человеку истинные Законы Божии.

Бог писал законы эти не на страницах книг, а в сердцах ваших и в Духе вашем. Они в дыхании вашем, и в крови вашей, в костях ваших, и в плоти вашей, в телах ваших, в глазах ваших, в ваших ушах и в каждой мельчайшей частичке вашей. Они в воздухе, в воде, в земле, в растениях, в лучах солнца, в глубинах морских и высотах горных. Все они говорят с вами, чтобы могли вы слышать язык Бога живого и понимать волю Его.

Но жмурите вы глаза ваши, чтобы не видеть и закрываете уши ваши, чтобы не слышать. Истинно говорю вам: писания — это дело рук человеческих, а Жизнь сущая — это творение Божие.

Почему же не слушаете вы живого Слова Божиего, в творениях Его к вам звучащего, но преклоняетесь писаниям мёртвым, людьми сотворённым?

— Как же мы можем читать законы Бога, если не в писаниях? Где записаны они? Прочти их нам оттуда, где ты видишь их, ибо не знаем мы других писаний, кроме полученных нами от предков

наших. Расскажи нам о законах, о которых ты говоришь, чтобы, услышав их, исцелиться нам и вести жизнь правильную.

Иисус сказал им:

— Вы не можете понять слов жизни, потому что пребываете в смерти. Тьма заслонила глаза ваши и уши ваши глухи. Истинно говорю вам: нет никакой пользы вам от изучения мёртвых писаний, если жизнью своею отвергаете вы того, кто ниспослал вам записанное в них. Истинно говорю вам: в делах ваших нет Бога, нет Законов Его; нет их в обжорстве, нет их в пьянстве, нет их в жизни, растроченной в излишествах и роскоши; а ещё менее — в погоне за наживой, нет их в ненависти к врагам вашим. Ибо далеко всё это от истинного Бога и ангелов его, но исходит от царства тьмы и властителя зла. И всё это вы носите в себе, и потому слово Бога нейдёт в вас, и не можете вы исполниться его могуществом, ибо всяческое зло и мерзость обитают в теле вашем и в духе вашем. Если же хотите открыть себя для слова Бога живого и впустить в себя могущество его, не оскверняйте тело ваше и дух ваш, ибо тело есть Храм Духа, а Дух есть Храм Бога. Потому очистите сей Храм, чтобы Властитель Храма пребывал в нём, и чтобы предложили вы Ему место, достойное Его.

И от любых искушений тела и духа вашего, насылаемых сатаню, ищите убежища у вашего Отца, под сенью Его небесной, где нет власти у сатаны.

* * *

Обновите себя и поститесь. Истинно говорю вам: сатана и его напасти изгоняются лишь постом и молитвой. Уединитесь и поститесь в одиночестве, никому не показывая своего поста. Бог живой увидит его, и велика будет ваша награда.

Поститесь до тех пор, пока Вельзевул и всё зло его не покинут вас, и ангелы Матери Земной не явятся и не будут служить вам. Ибо истинно говорю вам: если не будете вы поститься, никогда не освободитесь от власти сатаны и всех болезней, исходящих от него. Поститесь и искренне молитесь, стремясь впустить в себя силу Бога

¹ Вставка перевода текста в редакцию 2015 г.

живого для вашего исцеления. И пока вы поститесь, избегайте Сынов Человеческих и устремляйтесь к ангелам Матери Земной, ибо тот, кто ищет — обретёт.

Устремляйтесь к свежему воздуху лесов и полей, и там найдёте вы ангела воздуха. Сбросьте обувь вашу и одежду и дозвольте ангелу воздуха обнять тело ваше. Затем сделайте долгий и глубокий вдох, чтобы ангел воздуха мог проникнуть в вас. Истинно говорю вам: ангел воздуха изгонит из тела вашего нечистоту, которая оскверняла его снаружи и внутри. И тогда зловонное, и нечистое поднимется и удалится из вас подобно клубам дыма и растворится в океане воздуха. Ибо истинно говорю вам: свят ангел воздуха, очищающий нечистое и побеждающий благоуханием зловонное. Ни один из людей не может предстать перед лицом Бога, кроме как через ангела воздуха. Воистину, все вы должны родиться заново от воздуха и от Истины, ибо тело ваше дышит воздухом Матери Земной, а Дух ваш дышит Истиной Отца Небесного.

После ангела воздуха устремитесь к ангелу воды. Сбросьте обувь свою и одежду и дозвольте ангелу воды обнять всё ваше тело. Отдайтесь целиком в его объятия, и всякий раз как вы даёте движение воздуху дыханием своим, давайте движение воде своим телом. Истинно говорю вам: ангел воды изгонит из тела вашего нечистоту, которая оскверняла его внутри и снаружи. И нечистое и зловонное всплывёт и удалится из вас, подобно тому, как грязь удаляется из одежды при стирке и растворяется в потоке речном. Истинно говорю вам: свят ангел воды, очищающий нечистое и придающий благоухание зловонному. Ни один из людей не предстанет перед лицом Бога, кроме как ангела воды. Воистину, все вы должны родиться заново от воды и от истины, ибо тело ваше принимает омовение в реке земной жизни, а Дух ваш — в реке Жизни Вечной. Ибо кровь вашу вы получили от нашей Матери Земной, а Истину — от нашего Отца Небесного.

Но не думайте, что достаточно того, чтобы ангел воды заключил вас в объятия лишь снаружи. Истинно говорю вам: нечистота внутри вас, которую вы не видите, намного превосходит ту, что видите вы снаружи. И тот, кто очищает себя снаружи, но внутри

остаётся нечистым, подобен гробнице, ярко выкрашенной снаружи, но наполненной смертью и тленом. И потому истинно говорю вам: дозвоьте ангелу воды очистить вас изнутри, чтобы могли вы освободиться от ваших прошлых грехов, и чтобы внутри вы стали чисты, как речная пена, играющая в лучах солнца.

Итак, найдите большую тыкву, стебель которой равен по длине росту человека. Выньте всё, что у неё внутри, чтобы стала она полой и наполните её водой из реки, которую нагрело солнце. Повесьте её на ветвь дерева и станьте на колени перед ангелом воды, и дозвоьте войти стеблю тыквы в ваш задний проход, чтобы вода могла проникнуть в ваш кишечник. И оставайтесь затем коленями на земле перед ангелом воды и молитесь живому Богу, чтобы простил он вам все ваши прошлые грехи и молитесь ангелу воды, чтобы освободил он ваше тело от всего нечистого и болезненного. Затем дозвоьте воде выйти из вашего тела, чтобы могла она унести с собой всё нечистое и зловонное, что принадлежит сатане. И вы увидите своими глазами и почувете своим носом всю нечистоту и мерзость, осквернявшую храм вашего тела, и грехи, обитавшие в вашем теле, причинявшие вам всевозможные страдания. Истинно говорю вам: очищение водой избавляет вас от всего этого. Повторяйте своё очищение водой каждый день своего поста до тех пор, пока вы не увидите, что вода, вытекающая из вас не стала чистой подобно пене речной. Затем зайдите в реку, и там, в объятиях ангела воды воздайте благодарение Богу живому за то, что освободил он вас от грехов ваших. И это священное очищение ангелом воды знаменует собой рождение в новую жизнь. Ибо глаза ваши будут впредь видеть, а уши ваши будут впредь слышать. И не нарушайте Закон более, после совершения очищения, чтобы ангелы воздуха и воды могли вечно пребывать в вас и служить вам вовеки веков.

И если останется в вас что-либо от ваших прошлых грехов и нечистот, устремитесь к ангелу солнечного света. Сбросьте обувь свою и одежду и дозвоьте ангелу солнечного света обнять всё ваше тело. Затем медленно и глубоко вдохните, чтобы ангел солнечного света мог проникнуть в вас. И изгонит ангел солнечного света

нечистое и зловонное из вас, подобно тому, как тьма ночи исчезает под яркими лучами восходящего солнца. Ибо истинно говорю вам: свят ангел солнечного света, очищающий нечистое и придающий благоухание зловонному. Ни один из людей не может предстать перед лицом Бога, кроме как через ангела солнечного света. Воистину, все должны родиться вновь от Солнца и Истины, ибо тело ваше купается в свете Солнца Матери Земной, а дух ваш купается в лучах Истины Отца Небесного.

Ангелы воздуха, воды и солнечного света являются братьями. Они даны были Сыну Человеческому, чтобы могли они служить ему, и чтобы мог он переходить вечно от одного к другому.

И объятия их также святы. Они неотлучные дети Матери Земной, поэтому не разделяйте тех, кого Земля и Небеса сделали едиными. Дозвольте этим трём ангелам-братьям ежедневно заключать вас в свои объятия, и пусть они пребывают в вас в течение всего поста.

Ибо истинно говорю вам: силы дьяволов, грехов и нечистоты покинут в спешке тело, объятое этими тремя ангелами. Подобно тому, как воры бросаются врассыпную при виде хозяина дома — через дверь, через окно, через крышу, где кого застигли, через тот выход, который ближе — так же покинут ваши тела и все дьяволы зла, все прошлые грехи, вся нечистота и все болезни, осквернявшие Храм вашего тела. Когда ангелы Матери Земной войдут в тела ваши, и Властелин Храма вновь займёт его, тогда всё зловоние поспешно удалится через ваше дыхание и вашу кожу, все грязные воды — через ваш рот и вашу кожу, через ваш задний проход и половые органы. И всё это вы увидите своими глазами, почуваете своим носом и сможете осязать своими руками. И когда грехи и нечистоты исчезнут из тела вашего, кровь ваша станет чистой, как кровь Матери Земной и как речная пена, играющая в лучах солнечного света. И дыхание ваше станет чистым, как дыхание благоуханных цветов, плоть ваша станет чистой, как плоть плодов, зреющих под листьями деревьев, свет ваших глаз станет ясным и чистым, как яркий свет солнца, сияющего в голубом небе. И все ангелы Матери Земной станут служить вам. И дыхание ваше, кровь ваша, плоть ваша будут едины с дыханием, кровью и плотью Матери Земной, и Дух ваш сможет единиться с духом вашего Отца Небесного.

Ибо, воистину, никто не может достичь Отца Небесного кроме как через Земную Мать. Так же как новорождённый младенец может понять наставления отца своего только после того, как мать вскормит его своей грудью, искупает, убаюкает и взрастит. Пока ребёнок ещё слишком мал, его место рядом с матерью, и он должен предаваться заботам матери своей. Когда же ребёнок взрослеет, отец берёт его с собою на работу в поля, и ребёнок возвращается к своей матери только когда наступает час обеда и ужина. И тогда отец наставляет его, чтобы стал он искусным помощником в деле своего отца. И когда отец видит, что сын понял его наставления и делает своё дело хорошо, он передаёт ему все свои владения, чтобы принадлежали они его возлюбленному сыну, и чтобы сын мог продолжить дело отца своего.

Истинно говорю вам: блажен тот сын, который принимает совет своей матери и следует ему. И стократ блажен сын, следующий научению отца, ибо было сказано вам: *«Почитайте отца вашего и мать вашу, чтобы дни ваши были долгими на земле»*. И я говорю вам, Сынам Человеческим: почитайте вашу Земную Мать и соблюдайте все её законы, чтобы дни ваши были долгими на земле, и почитайте вашего Отца Небесного и обретёте вы жизнь вечную на небесах. Ибо ваш Отец Небесный стократ более велик, нежели все отцы по роду и крови, а Мать Земная стократ более велика, нежели все матери по плоти. Но Сын Человеческий дороже в глазах Отца Небесного и Матери Земной, нежели дети в глазах отцов их по роду и крови, и матерей их по плоти. Но более мудры Слова и Законы вашего Отца Небесного и вашей Матери Земной, нежели слова и воля всех отцов по роду и крови, и всех матерей по плоти. Но и величайшее из сущих наследство уготовано вам, когда придёте, чтобы владеть им — вечное Царство земной и небесной Жизни.

И истинные братья ваши — это все те, кто выполняет волю вашего Отца Небесного и вашей Матери Земной, а не те, в ком

¹ Конец вставки перевода текста в редакцию 2015 г.

течёт одна с вами кровь. Истинно говорю вам: ваши истинные братья в Воле Отца Небесного и Матери Земной, будут любить вас в тысячу раз сильнее, чем ваши кровные братья. Ибо со времён Каина и Авеля, чьи узы кровные порваны были вопреки воле Божией, нет истинного братства по крови. И братья относятся к братьям, как к чужим. Поэтому говорю вам: любите ваших истинных братьев в воле Божией, в тысячу раз сильнее, нежели кровных братьев.

— Ибо ваш Отец Небесный есть Любовь.

— Ибо ваша Мать Земная есть Любовь.

— Ибо Сын Человеческий есть Любовь.

— И Любовью едины Отец Небесный, Мать Земная, и Сын Человеческий! Ибо Душа Сына Человеческого сотворена от Духа Отца Небесного, а тело его — от тела Матери Земной. И потому будьте совершенны, как совершенен Дух вашего Отца Небесного и тело вашей Матери Земной.

И так любите вашего Отца Небесного, как он любит вашу Душу.

И так любите вашу Мать Земную, как она любит ваше тело.

И так любите ваших истинных братьев, как ваш Отец Небесный и ваша Мать Земная любят их.

И одарит вас тогда ваш Отец Небесный своим Духом святым, а ваша Мать Земная одарит вас телом своим святым. И тогда Сыны Человеческие, как истинные братья будут любить друг друга Любовью, дарованной Отцом Небесным и Матерью Земной, и станут они утешителями друг друга. И исчезнут тогда с земли всё зло и вся печаль, и будет на земле Любовь и Радость.

И будет тогда земля подобна небесам — придёт царствие Божие.

И Сын Человеческий явит тогда всю славу свою, и наследует Царство Божие. Ибо Сыны Человеческие пребудут в Отце Небесном и в Матери Земной, и Отец Небесный и Мать Земная пребудут в них.

И в царстве Божием придёт конец времени. Ибо Любовь Отца Небесного даёт каждому Жизнь Вечную в Царстве Божием. Ибо Любовь вечна и Любовь сильнее смерти.

¹Если говорю я языками человеческими и ангельскими, но Любви не имею, тогда подобен я колокольцам звякающим или кимвалам²бряцающим.

Если наделён я даром пророческим, ведаю мудрости тайные, и веру имею, подобную урагану, горы с места сдвигающему, но Любви нет во мне, — тогда подобен я пустоте бесплодной.

И если роздал я всё, что имел, накормил убогих, и раздарил весь огонь сердца своего, но нет Любви во мне, — тогда не принёс я миру ни блага, ни мудрости.

Любовь терпелива, Любовь добра.

Любовь не завистлива, Любовь не творит зла, не знает гордыни, корысти, и лицемерия.

Любовь всё прощает и всему верит, Любовь всегда надеется, любовь всё сносит, Любовь никогда не устанет и не прервётся, даже когда все языки мира умолкнут и все премудрости пройдут. Ибо и знания наши неполны и заблуждения наши преходящи, но когда приходит совершенство, то растворяется всё частное.

Когда был муж младенцем, то лепетал он по-младенчески, и разумел он как младенец, но когда возмужал, то оставил и младенческое.

Нынче же смотрим мы на мир сквозь мутное стекло своих заблуждений и питаемся лишь крохами Его Истины, но представ перед Ликом Его, постигнем Его научение во всём величии.

¹ Текст, выделенный курсивом, попал в канон Нового Завета в пересказе апостола Павла: 1 послание Павла Коринфянам, гл. 13.

О роли Павла в становлении исторически реального христианства см. в работе ВП СССР ««Мастер и Маргарита»: гимн демонизму? либо Евангелие беззаветной веры». (Абзац добавлен в 2004 г.).

² Кимвалы — парный ударный инструмент, медные тарелки (сноска добавлена в редакцию 2015 г.).

Нынче же дарованы нам три опоры: Вера, Надежда и Любовь, но величайшая из трёх — Любовь.

Сейчас говорю я с вами на живом языке Бога живого, Духом Святым Отца Небесного. И нет ещё среди вас ни одного, кто смог бы понять всё, что я вам принёс. Те же, кто толкует для вас писания, говорят с вами мёртвыми языками больной и немощной плоти. И внемлют им и понимают их лишь потому, что все вокруг них больны и пребывают в смерти, и не видит никто из них Света Жизни. Слепцы ведут за собой слепцов темными тропами греха и болезней и страданий, и приходят в конце в смертную бездну.

Я послан Отцом нашим, чтобы показать вам Свет Жизни, сияющий перед вами. Свет горит сам и освещает тьму, тьма же знает лишь саму себя, но не знает Света. Многое из того, что нужно поведать вам, не сможете понять вы, ибо глаза ваши привыкли ко тьме, и яркий свет Отца Небесного ослепил бы вас. Поэтому не сможете пока понять всего, что говорю вам про Отца Небесного, пославшего меня к вам.

Поэтому следуйте сначала лишь законам вашей Матери Земной, о которых я говорил вам. И когда её ангелы очистят и обновят тела ваши и укрепят глаза ваши, вы сможете вынести свет Отца Небесного. Когда сможете смотреть на полуденное солнце немигающим взглядом, тогда сможете взглянуть на ослепительный свет Отца Небесного, который в тысячу раз ярче сияния тысячи солнц. Ибо как же сможете выдержать ослепительный свет Отца Небесного, если нестерпим для вас даже свет солнца? Истинно говорю вам: солнце подобно пламени свечи рядом с сиянием Истины Отца Небесного. И потому нужна вам и Вера, и Надежда, и Любовь. Истинно говорю вам: не захотите вы награды иной.

Когда приняли вы слова мои, - верите вы Тому, кто послал меня, Владыке всего, которому всё подвластно. Ибо невозможное людям возможно Богу. Когда имеете веру ангелам Матери Земной и блюдёте её законы, Вера ваша охранит вас, и никогда не войдут в вас болезни. Имейте также и Надежду — на безмерную Любовь вашего Отца Небесного, ибо тот, кто вверяется Ему, никогда не будет обманут, и никогда не увидит он смерти.

Любите друг друга, ибо Бог есть Любовь, и ангелы его увидят, что ходите его путями. И тогда все ангелы, как один, предстанут перед лицом вашим и станут служить вам. А сатана с грехами его и болезнями, и нечистотами, оставит вас. Идите и сторонитесь греха, покайтесь и примите очищение, чтобы могли вы родиться вновь и не грешить более.

Затем Иисус поднялся, но все остальные продолжали сидеть, ибо каждый чувствовал благоговение пред словами его. И затем меж облаков появилась полная луна и окутала Иисуса своим ярким светом. И искры струились по его волосам, а он стоял меж них в лунном свете, как будто парил в воздухе. И ни один человек не сдвинулся с места, и ни одного голоса не было слышно. И никто не знал, сколько времени прошло, ибо время остановилось.

Затем Иисус протянул им свои руки и сказал:

— Да будет мир вам!

И удалился, как дуновение ветра, колеблющее зелень деревьев.

И ещё долго неподвижно сидела группа людей, затем один за другим они стали пробуждаться, как от долгого сна. Но никто не уходил — казалось, слова того, кто покинул их, всё ещё звучали в их ушах. И они сидели, будто слушая какую-то чудесную музыку.

Но, наконец, один из них робко произнёс:

— Как хорошо здесь.

Другой:

— Если бы эта ночь длилась вечно.

И другие:

— Если бы он мог всегда быть с нами. Воистину, он является посланником Божиим, ибо вселил он надежду в сердца наши.

И никто не хотел уходить домой, говоря:

— Я не хочу идти домой, где всё мрачно и безрадостно. Зачем идти нам домой, где никто нас не любит?

Так говорили те, кто были больны, хромы, слепы, увечны, нищи, бездомны, и презренны в своём несчастье. Им казалось, что родились они лишь для того, чтобы вызывать жалость в домах, где находили они прибежище на несколько недолгих дней.

Но даже и те, у кого были и дом, и семья, говорили:

— Мы тоже останемся с вами. — Ибо каждый чувствовал, что слова того, кто ушёл, связали их маленькую группу невидимыми нитями. И ощутили они, что получили новое рождение. Они видели перед собой сияющий мир, хотя луна и сокрылась в облаках. И в сердце каждого из них расцвели чудесные цветы невиданной красоты, цветы Радости.

И когда яркие лучи солнца появились над горизонтом, они все почувствовали, что это было солнце грядущего Царства Божиего. И с радостными лицами пошли они встречать ангелов Божиих.

И многие больные и нечистые последовали словам Иисуса и устремились на берег реки. Они сбросили свою обувь и одежду, и приняли пост, и отдали они тела свои ангелам Воздуха, Воды и Солнечного Света. И ангелы Матери Земной заключили их в свои объятия, завладев их телами как внутри, так и снаружи. И все они увидели, как зло, грехи и нечистота поспешно покидают тела их.

И дыхание некоторых из них стало зловонным, как газы из кишечника, некоторые исходили грязной слюной и зловонной рвотой. Так нечистота выходила через уста их. У других нечистота выходила через нос, через глаза, через уши. Многие исходили зловонным отвратительным потом, покрывавшим всё тело, всю кожу. У многих на конечностях появились гнойные нарывы, из которых с ужасным зловонием выходила нечистота. И моча обильно изливалась из них, и у многих моча стала густой, как пчелиный мёд, моча других была почти красной или чёрной и жёсткой, почти как песок речной. И из многих выходили газы зловонные, как дыхание дьяволов. И зловоние их стало таким ужасным, что никто не мог вынести его.

И когда они приняли очищение, ангел воды вошёл в их тела, и истекло из них всё отвратительное, вся нечистота их прошлых грехов, и как горный водопад, исторгся из их тел поток твёрдой и мягкой мерзости. И земля, где воды их истекали, была так загрязнена, и так ужасающе было зловоние, что никто не мог более оставаться там. И дьяволы покинули их тела в виде многочисленных червей, корчащихся от бессильного гнева, после того как ангел воды изгнал их из внутренностей Сынов Человеческих. И затем снизошла на них сила ангела солнечного света, и сгнули черви в отчаянной

агонии, спалѣнные ангелом солнечного света. И все дрожали от ужаса, глядя на всю эту мерзость сатаны, от которой ангелы избавили тела их. И воздали они благодарность Богу, пославшему своих ангелов им во спасение. И были такие, которых терзали невыносимые боли, не покидавшие их. И не ведая, что им делать, решились послать к Иисусу, ибо страстно желали, чтобы был он с ними. И когда двое направились на его поиски, увидели они Иисуса, приближающегося к ним по берегу реки.

И сердца их наполнились надеждой и радостью, когда они услышали его приветствие:

— Да будет мир вам!

И многочисленны были вопросы, которые они желали бы задать ему, но к изумлению своему, не могли никак начать, ибо ничто не шло в головы их. Тогда Иисус сказал сам:

— Я пришёл, ибо я нужен вам.

И один из них закричал:

— Учитель, ты действительно нужен нам, приди и избавь нас от наших болей!

И Иисус говорил им притчами:

— Вы подобны блудному сыну, который в течение многих лет ел и пил, и проводил дни свои в разгуле и разврате со своими друзьями. И каждую неделю он делал без ведома отца своего новые долги, растрачивая всё за несколько дней. И заимодавцы всегда одалживали ему, ибо отец его был богат и всегда терпеливо оплачивал долги своего сына. Но напрасно он увещевал своего сына, ибо тот никогда не слушал советов отца своего, умолявшего его бросить бесконечный разврат и заняться наблюдением за работой слуг в полях его. И сын каждый раз обещал ему всё, если отец оплатит его долги, но на следующий день начиналось всё сначала. И так более семи лет сын продолжал вести свою разгульную жизнь. Но, в конце концов, отец потерял терпение и перестал оплачивать долги своего сына: *«Если я буду продолжать платить, — сказал он, — грехам моего сына не будет конца»*. И тогда обманутые заимодавцы в гнев своём забрали его сына в рабство, чтобы

ежедневным трудом в поте лица вернул он, что был должен. И тогда прекратились его излишества в еде и питье. С утра до ночи в поте лица своего работал он на полях, и все члены его болели от непривычной работы. И питался он сухим хлебом, и более ничего у него не было, кроме слёз, которыми мог увлажнить его. И спустя три дня он так измаялся от жары и усталости, что пошёл и сказал своему хозяину:

«Я не могу больше работать, ибо все члены моего тела изнывают от боли. Сколько вы ещё будете мучить меня?»

«До тех пор, пока трудом рук своих не оплатишь мне все долги свои, и когда пройдут семь лет, будешь ты свободен».

И в отчаянии ответил сын, плача:

«Но я не могу вынести и семи дней. Смилуйтесь надо мной, ибо все члены мои болят и горят».

Злобный кредитор закричал в ответ:

«Продолжай свою работу, если ты мог семь лет все дни свои и ночи свои проводить в кутежах, теперь ты должен семь лет работать. Я не прощу тебе долгов, пока ты не отплатишь их все до последней драхмы».

И сын, чьи члены были изнурены болью, вернулся в отчаянии на поле продолжать свою работу. Он уже еле стоял на ногах от усталости и от боли, когда наступил день седьмой — шаббат, когда никто не работает в поле. Тогда сын собрал все свои оставшиеся силы и, шатаясь, побрёл к дому своего отца. И бросился он к ногам его и сказал:

«Отец, прости меня в последний раз и прости мне все обиды, которые я нанёс тебе. Клянусь, что больше никогда не буду я вести разгульную жизнь и что во всём буду послушен тебе. Вызволи меня из рук моего притеснителя. Отец, взгляни на меня и мои больные члены и не ожесточай своего сердца».

И тогда на глазах отца появились слезы, он заключил сына в свои объятия и сказал:

«Возрадуемся, сын мой, ибо сегодня великая радость дана мне, ибо сегодня я нашёл своего сына возлюбленного, которого потерял».

И он облачил его в лучшие одежды, и весь день они предавались веселью. А на следующее утро дал он сыну суму серебра, чтобы мог он заплатить своим кредиторам всё, что был должен. И когда сын вернулся, он сказал ему: «Сын мой, видишь, как легко разгульной жизнью наделать долгов на семь лет, но оплата их трудна тяжёлой работой семи лет».

«Отец, действительно тяжело оплатить их, даже за семь дней».

И отец увещевал его, говоря:

«На сей раз тебе было позволено оплатить твои долги за семь дней вместо положенных семи лет, остальное прощается тебе. Но смотри, в будущем не делай более долгов. Ибо истинно говорю тебе, что никто кроме отца твоего не простит тебе твоих долгов, потому что ты его сын. С остальными же тебе пришлось бы тяжело трудиться в течение семи лет, как определено нашими законами».

«Отец мой, отныне я буду твоим любящим и послушным сыном, и не буду я более делать долгов, ибо я знаю, что оплата их тяжела».

И отправился он на поле отца и каждый день надзирал за работой слуг своего отца. И никогда он не принуждал своих работников трудиться слишком тяжело, ибо он помнил свой собственный тяжкий труд. И шли годы, и владения его отца всё более и более увеличивались под его рукой, ибо благословение его отца было на его работе. И постепенно отдал он своему отцу в десять раз более того, что растратил за семь лет. И когда отец увидел, что сын разумно распоряжается его работниками и всеми его владениями, он сказал ему:

«Сын мой, я вижу, что собственность моя в хороших руках. Я даю тебе весь мой скот, мой дом, мои земли и мои деньги. Пусть всё это будет твоим наследством, продолжай увеличивать его, чтобы я мог гордиться тобой».

И когда сын получил наследство от своего отца, он простил долги всем своим должникам, которые не могли заплатить ему, ибо не забыл он, что его долг был прощён ему, когда он не мог

оплатить его. И Бог благословил его долгой жизнью, большим количеством детей и большими богатствами, ибо он был добр ко всем своим слугам и к собственному скоту.

Затем Иисус повернулся к больным и сказал:

— Я говорю с вами притчами, чтобы вы могли понять законы, установленные Богом. Семь лет излишеств в еде и питье и разгульной жизни — это грехи прошлого. Злобный кредитор — это сатана. Долги — это болезни. Тяжкий труд — это страдания. Блудный сын это вы сами. Оплата долгов — это изгнание дьяволов и болезней и исцеление вашего тела. Сума с серебром, полученная от отца — это сила ангелов, несущая свободу. Отец — это Сам Бог. Владения отца — это Земля и Небеса. Слуги отца — это ангелы. Поле отца — это мир, который преобразуется в Царство Небесное, когда Сыны Человеческие станут жить по законам Его и примут помощь ангелов Отца Небесного. Ибо говорю вам, что лучше сыну повиноваться отцу своему и надзирать за слугами отца в поле, чем если он станет должником злобного кредитора и будет трудиться невольником в поте лица своего для оплаты всех своих долгов. Лучше Сынам Человеческим почитать законы Отца Небесного и в согласии с ангелами Его, возводить Царство Божие, чем быть должниками сатаны, владыки смерти, всех грехов и всех болезней, и мучиться болью и исходить потом, во искупление грехов своих.

Истинно говорю вам: велики и многочисленны грехи ваши. Многие годы вы следовали искушениям сатаны. Вы предавались излишествами в еде, вине, и распутству, и ваши прошлые грехи умножались. И теперь вы можете искупить их, искупление же будет тяжким и трудным. Потому не теряйте терпения уже после третьего дня, как блудный сын, но ожидайте терпеливо седьмого дня, который освящён Богом, и тогда предстаньте перед лицом вашего Отца Небесного, чтобы он мог простить вам грехи ваши и ваши прошлые долги. Истинно говорю вам: безмерна Любовь к вам вашего Отца Небесного, ибо он также позволяет вам оплатить за семь дней долги, накопленные за семь лет. Тем, кто имеет грехи и

болезни семи лет, но искупает их по совести, стойко выносит всё до седьмого дня, простит наш Отец Небесный долги всех семи лет.

— А если мы грешим семь раз по семь лет? — спросил один больной, страдания которого были ужасны.

— Даже в этом случае Отец Небесный прощает вам все грехи ваши за время, равное семь раз по семь дней.

Счастливы те, кто стойко терпит до конца, ибо дьяволы сатаны записывают все ваши дурные поступки в книгу, в книгу вашего тела и вашего духа. Истинно говорю вам: все многочисленные грехи ваши записаны с самого начала мира. И все их знает наш Отец Небесный. Ибо можете вы избежать законов, составленных царями, но законов вашего Отца Небесного никто из Сынов Человеческих избежать не может. И когда вы предстанете перед лицом Бога, дьяволы сатаны будут свидетельствовать против вас, и Бог посмотрит на ваши грехи, записанные в книге тела вашего и Духа вашего, и опечалится жалостью к Сыну Человеческому. Но если вы раскаетесь в своих грехах, и с постом и молитвой устремитесь к ангелам Бога, то за каждый день поста и молитвы, ангелы Бога вычеркнут один год ваших грехов из книги вашего тела и вашего Духа. И когда последняя страница будет также вычеркнута и очищена от всех ваших грехов, вы предстанете перед лицом Бога, и Бог возрадуется за Сына Человеческого и отринет все грехи ваши. Он избавит вас от когтей сатаны и от страданий, он введёт вас в свой дом и повелит всем своим ангелам служить вам. И даст он вам долгую жизнь, и никогда не войдёт в вас болезнь. И если затем примите вы сердцем своим законы Божии и не будете грешить более, тогда ангелы Бога запишут все ваши добрые деяния в книгу вашего тела и вашего духа. Истинно говорю вам: ни один хороший поступок с самого начала мира не остался незамеченным Богом и незаписанным ангелами. Ибо вы можете тщетно ожидать награды от царей ваших, но ни одно благое деяние не будет забыто Богом.

И когда вы предстанете перед лицом Бога, ангелы его будут свидетельствовать за вас о ваших хороших поступках. И Бог увидит ваши благие деяния, записанные в ваших телах и вашем духе, и возрадуется он за Сына Человеческого. Он благословит ваше тело и

ваш Дух и дела ваши, и даст вам в наследство Царство Земное и Небесное, чтобы имели вы Жизнь Вечную. Счастлив тот, кто может войти в Царство Божие, ибо он никогда не увидит смерти.

При этих словах наступила полная тишина. И те, кто уже отчаялся, исполнились надеждою от слов его и продолжали поститься и молиться. И тот, кто говорил первым, сказал ему:

— Я буду упорно терпеть до седьмого дня.

И второй также сказал ему:

— Я также буду упорным семь раз по семь дней.

Иисус ответил им:

— Блаженны твёрдые Верой, ибо они унаследуют землю.

И было среди них много больных, терзаемых ужасными страданиями, и они еле могли подползти к стопам Иисуса. Ибо не могли они уже ходить на ногах. Они сказали:

— Учитель, нас мучает страшная боль, скажи нам, что нам делать.

И они показали Иисусу свои стопы, кости которых были искривлены и обезображены узлами, и сказали:

— Ни ангел воздуха, ни ангел воды, ни ангел солнечного света не облегчили нашей боли, несмотря на то, что мы приняли очищение и постились, и молились и следовали твоим словам во всём.

— Истинно говорю вам: кости ваши излечены будут. Не предавайтесь отчаянию, а ищите рядом с вами целителя костей, ангела земли. Ибо откуда кости ваши были взяты, туда они и вернуться.

И он указал туда, где бегущая вода и тепло солнечных лучей размягчили землю так, что она превратилась в вязкую глину.

— Погрузите свои стопы в эту грязь, чтобы объятие ангела земли могло вытянуть из ваших костей всю нечистоту и всю болезнь. И вы увидите, как удалятся сатана и с ним боли ваши от объятий ангела земли. И узлы на ногах ваших исчезнут, и кости станут крепкими, и все боли ваши уйдут.

И последовали больные его словам, ибо знали они, что будут исцелены.

Были также там и другие больные, которые очень страдали от своих болей, но всё же упорно продолжали поститься. И силы их были на исходе, и жара изнуряла их. И когда они пытались подняться со своих мест, чтобы подойти к Иисусу, у них начинали кружиться головы, будто порыв ветра сбивал их, и всякий раз, когда они пытались встать на ноги, они падали обратно на землю.

Тогда Иисус подошёл к ним и сказал:

— Вы страдаете, ибо сатана и болезни изнуряют ваши тела. Но не бойтесь, поскольку их власти над вами скоро придёт конец. Ибо сатана подобен человеку с дурным нравом, который проник в дом своего соседа в его отсутствие, чтобы унести его вещи к себе. Но кто-то сообщил соседу, что вор бесчинствует в его доме, и хозяин побежал домой. И когда тот человек, собрав в одну кучу всё, что приглянулось ему, увидел спешащего домой хозяина, он впал в великий гнев оттого, что не смог украсть всё, и начал крушить и портить всё вокруг, чтобы уничтожить. Если уж эти вещи не достались ему, пусть и у другого их не будет. Но тут вернулся хозяин дома и прежде, чем вор успел свершить задуманное, он схватил его и вышвырнул прочь. Истинно говорю вам: точно также вором вошёл сатана в тела ваши, которые есть Храм Божий. И он завладел всем, что пожелал украсть: вашим дыханием, вашей кровью, вашими костями, вашей плотью, вашими внутренностями, вашими глазами и вашими ушами. Но постом и молитвой вы воззвали Хозяина тела вашего и ангелов его. И сейчас сатана видит, что настоящий Хозяин тела вашего уже возвращается, и приходит конец власти вора. И вот в гневе своём, собирает он свою силу, чтобы разрушить тела ваши прежде, чем вернётся Хозяин. Именно поэтому сатана, так жестоко мучает вас, ибо чувствует он, что настал его конец. Но не позволяйте вашим сердцам трепетать, ибо скоро явятся ангелы Божии, чтобы занять свою обитель и вновь обратить её в храм Божий. И схватят они сатану и выбросят его прочь со всеми болезнями его и всеми нечистотами его. И блаженны вы будете, ибо получите награду за твёрдость веры вашей, и никогда более не войдут в вас болезни.

И был среди больных один, которого сатана изводил более других. И тело его иссохло так, что остался один скелет, и кожа его была жёлтой, как осенний лист. Он был так слаб, что даже на руках не мог подползти к Иисусу и мог только прокричать ему издалека:

— Учитель, сжался надо мной, ибо со времени сотворения мира ни один человек не страдал, как я. Я знаю, что ты, воистину, послан Богом, и я знаю, что если ты пожелаешь, то можешь немедленно изгнать сатану из тела моего. Разве ангелы не повинуются посланнику Божию? Приди, учитель, и изгони сатану из меня, ибо беснуется он во гневе внутри меня, и невыносимы мучения, которые он причиняет.

И Иисус ответил ему:

— Сатана изводит тебя так ужасно, потому что ты постишься уже много дней и не отдаёшь ему дань его. Ты не питаешь его всеми теми отвратительными вещами, которыми ты доселе осквернял Храм Духа твоего. Ты изнуряешь сатану голодом, а он в гневе своём заставляет мучиться и тебя. Не предавайся страху, ибо истинно говорю тебе, сатана будет уничтожен прежде, чем будет разрушено твоё тело. Пока ты постишься и молишься, ангелы Божие защищают твоё тело, чтобы власть сатаны не могла погубить тебя. И гнев сатаны бессилен против ангелов Божиих.

Затем все они подошли к Иисусу и с громким плачем стали умолять его:

— Учитель, сжался над ним, ибо страдает он более, нежели все мы, и если ты сейчас же не изгонишь сатану из него, мы боимся, он не доживёт до завтра.

И Иисус ответил им:

— Велика Вера ваша. Пусть будет по Вере вашей, и скоро вы увидите мерзкое обличье сатаны лицом к лицу и власть Сына Человеческого. Я изгоню из тебя могущественного сатану силой невинного агнца божьего, самого слабого из всех существ Божиих. Ибо святой Дух Бога делает самого слабого сильнее самого могущественного.

И Иисус взял молока от овцы, которая паслась в траве. И поместил он молоко на нагретый солнцем песок, говоря:

— Смотрите, сила ангела воды вошла в это молоко. И сейчас в него войдёт и сила ангела солнечного света.

И молоко сделалось горячим от солнца.

— А сейчас ангелы воды и солнца объединятся с ангелом воздуха.

И вдруг пары горячего молока начали медленно подниматься в воздух.

— Приди и вдохни ртом своим силу ангелов воды, солнечного света и воздуха, чтобы она могла войти в тело твоё и изгнать сатану.

И больной человек, которого так сильно мучал сатана, глубоко вдохнул в себя поднимающийся белый пар.

— Немедленно сатана покинет тело твоё, ибо три дня он уже голодает, не находя пищи внутри тебя. Он выйдет из тебя, чтобы утолить свой голод горячим парным молоком, ибо эта пища желанна для него. Он почует этот запах и не сможет устоять против мук голода, которые терзают его в течение уже трёх дней. Но Сын Человеческий разрушит его тело, чтобы он не мог более никого мучить.

И тут тело больного охватил озноб, и у него стали появляться позывы на рвоту, но его не вырывало. Он хватал ртом воздух, ибо ему не хватало дыхания. И на руках Иисуса он впал в беспамятство.

— Вот сатана покидает его тело, смотрите на него, — и Иисус указал на открытый рот больного.

И они все с изумлением и ужасом увидели сатану, выходящего изо рта его в виде отвратительного червя, который пополз прямо к парному молоку. Затем Иисус взял в руки два острых камня и расшиб голову сатаны и вытянул из больного всё тело чудовища, которое длиной было почти в рост человека. Когда мерзкий червь вышел из тела человека, тот начал тотчас дышать, и все боли его прекратились. И все с ужасом наблюдали отвратительное тело сатаны.

— Посмотри, какого мерзкого зверя ты носил в себе и питал многие годы. Я изгнал его из тебя и убил, чтобы не мог он более мучить тебя. Воздай благодарение Богу за то, что его ангелы освободили тебя, и не грехи больше, иначе сатана вернётся в тебя. Пусть тело твоё отныне будет Храмом, посвящённым Богу твоему.

И все изумлялись словам его и силе его. И сказали они:

— Учитель, ты, воистину, посланник Бога и знаешь все тайны.

— И вы, — ответил Иисус, — будьте истинными Сынами Бога, чтобы вы также могли владеть его силой и познали все тайны. Ибо мудрость и сила могут произойти только лишь из Любви к Богу. И потому любите вашего Отца Небесного и вашу Мать Земную всем сердцем вашим и всей Душой вашей. И служите им, чтобы их ангелы также могли служить вам. Пусть все деяния ваши будут посвящены Богу. И не давайте пищи сатане, ибо возмездие за грехи — смерть. С Богом же приходит и награда за добро — Его Любовь, которая есть знание и сила Жизни Вечной.

И они все преклонили колени, благодаря Бога за его любовь.

И уходя, Иисус сказал:

— Я ещё вернусь к каждому, кто настойчив в молитве и посте до седьмого дня.

Да будет мир вам!

И больной человек, из которого Иисус изгнал сатану, встал на ноги, ибо сила жизни вновь вернулась к нему. Он сделал глубокий выдох, и глаза его обрели ясность, ибо боль полностью оставила его. И он бросился на землю, где стоял Иисус, и целовал следы его ног, и слезы лились из его глаз.

И происходило это у ручья. Многие больные постились и предавались молитвам с ангелами Бога в течение семи дней и семи ночей. И велика была их награда, ибо следовали они словам Иисуса. И по прошествии седьмого дня боли их оставили их. И когда солнце поднялось над горизонтом, они увидели Иисуса, идущего к ним со стороны гор, голову его окружал яркий ореол восходящего солнца.

— Да будет мир вам!

А они не произнесли ни единого слова, лишь бросились наземь перед ним и касались края его одежд во свидетельствование своего исцеления.

— Благодарите не меня, а вашу Мать Земную, которая послала вам своих ангелов-целителей. Идите и не грешите более, чтобы впредь не входили в вас болезни. И пусть станут ангелы-целители вашими ангелами-хранителями.

И ответили они ему:

— Куда же идти нам, Учитель, ведь с тобой слова вечной жизни? Скажи нам, каких грехов нам следует избегать, чтобы никогда более не входили в нас болезни?

Иисус ответил:

— Пусть будет согласно Вере вашей, — и он сел меж них на землю, говоря:

— Было сказано: *«Почитай твоего Отца Небесного и твою Мать Земную и исполняй их наказы, чтобы дни твои на земле были долгими»*. И следующей дана была заповедь: *«Не убий»*, ибо Жизнь даруется каждому существу только Богом, а то, что дано Богом, человек не вправе отнять.

Ибо истинно говорю вам: от одной Матери происходит всё живое на земле. И потому тот, кто убивает, убивает брата своего. И от него Мать Земная отвернётся и отнимет грудь свою, источник жизни. И ангелы её будут сторониться его, сатана же найдёт обитель свою в теле его. И плоть убитых зверей в теле его станет его собственной могилой. Ибо истинно говорю вам: кто убивает — убивает самого себя, а кто ест плоть убитых зверей — ест от тела смерти. Ибо в крови его каждая капля их крови превращается в яд, в дыхании его их дыхание превращается в зловоние, в плоти его их плоть — в гнойные раны, в костях его их кости — в известь, во внутренностях его их внутренности — в гниль, в глазах его их глаза — в пелену, в ушах его их уши — в серную пробку. И смерть их станет его смертью. Ибо только через служение вашему Отцу Небесному долги ваши за семь лет прощаются за семь дней. Но сатана не прощает вам никогда и ничего, и ему вы должны будете заплатить за всё. *«Око за око, зуб за зуб, рука за руку, стопа за*

стопу, огонь за огонь, рана за рану, жизнь за жизнь, смерть за смерть». Ибо возмездие за грех — смерть. Не убивайте и не питайтесь плотью невинной жертвы своей, чтобы не стать вам рабами сатаны. Ибо это путь страданий, и ведёт он к смерти. Но исполняйте волю Бога, чтобы ангелы его могли служить вам на пути Жизни. Итак, впустите в себя Слово Божие: *«Взгляните, я дал вам все травы, несущие зерно, которые по всей земле, и все деревья, несущие плоды, дабы принимали вы в пищу. И каждому зверю земному и каждой птице парящей и всему, что ползёт по земле и в чём есть дыхание жизни, дал я все травы зелёные в пищу. Также и молоко всех существ, движущихся и живущих на земле может быть пищей вашей. Так же, как дал я им травы зелёные, даю я вам молоко их. Но плоть и кровь — не пища ваша. И спросится вашей кровью струящейся, в которой душа; за кровь всех убитых зверей и за души всех убитых людей. И я, Бог ваш, есть Бог сильный и справедливый. За беззаконие спросится с детей в третьем и четвёртом поколении тех отцов, которые презрели заповеди мои, и даровано будет людям, кто любит меня и живёт по заповедям моим. Любите же Бога своего всем сердцем вашим и всей душой вашей и всей силой вашей — это первая и наиглавнейшая заповедь». И вторая: «Возлюби ближнего своего как самого себя».*

И после этих слов все оставались в молчании, кроме одного, который воскликнул:

— Что же мне делать, учитель, если я увижу, как дикий зверь терзает брата моего в лесу? Должен ли я позволить брату моему погибнуть или убить дикого зверя? Не преступлю ли я закон в этом случае?

И Иисус ответил:

— Было сказано: *«Всех зверей, живущих на земле, и всех рыб морских и всех птиц, парящих отдаю я во власть вам».* Истинно говорю вам: из всех существ, живущих на земле, только человека Бог создал, дабы обрёл он подобие Его. И потому звери для человека, а не человек для зверей. Значит, убивая дикого зверя, чтобы спасти жизнь своего брата, ты не преступаешь закон. Ибо

истинно говорю вам: человек более велик, чем зверь. Но если кто убивает зверя без причины, когда зверь не нападает на него, а из-за желаний убить или ради мяса его, или ради шкуры его или ради клыков его, то совершает он зло, ибо сам превращается в дикого зверя. И конец его будет таким же, как конец диких зверей.

Затем другой сказал:

— Моисей, величайший человек Израиля, разрешал нашим прадедам есть плоть чистых зверей и запрещал лишь плоть зверей нечистых. Почему же ты запрещашь нам плоть всех зверей? Какой закон от Бога? Моисея или твой?

И Иисус ответил:

— Бог дал через Моисея десять заповедей вашим прадедам. *«Эти заповеди тяжелы»*, — сказали они и не смогли сдержать их. Когда Моисей увидел это, он исполнился жалостью к своему народу, ибо не хотел он гибели его. И дал он им десять раз по десять заповедей. Ибо тот, чьи стопы крепки как гора, не нуждается в костылях, но тот чьи члены дрожат, с помощью костылей передвигается лучше, чем без них. И Моисей обратился к Богу: *«Сердце моё полно скорби, ибо народ мой погибнет. Ибо не хватает им разума и не способны понять они твоих заповедей. Они подобны малым детям, которые не могут понять слов отца своего. Позволь же мне, Боже, дать им другие законы, чтобы не погибли они вовсе. Если они не могут быть с Тобой, Боже, пусть же не будут они против Тебя, чтобы могли они поддержать себя, и когда время придёт и созреют они для слов Твоих, раскроешь для них свои законы»*. И с этой целью разбил Моисей два куска камня, на которых были начертаны десять заповедей и вместо них дал десять раз по десять. Из этих десять раз по десять книжники и фарисеи сделали сто раз по десять заповедей. И они возложили невыносимую ношу на ваши плечи, такую, какую они сами не в силах вынести.

Ибо чем ближе заповеди к Богу, тем меньше их нужно нам.

И чем дальше они от Бога, тем больше их нужно нам.

Поэтому законы фарисеев и книжников неисчислимы, законов Сына Человеческого семь, ангелов — три, Бога — один¹.

¹ По данным на 8 мая 2015 г. министерством юстиции РФ зарегистрировано 5 млн 494 тыс. 62 действующих нормативных

Поэтому я учу вас лишь тем законам, которые вы можете понять, чтобы вы могли стать *Людьми* и следовать семи законам Сына Человеческого. Тогда ангелы Отца Небесного также раскроют вам свои законы, чтобы Святой Дух Божий мог снизойти на вас и привести к его закону.

И все были изумлены его мудростью и спросили его:

— Продолжай, учитель и обучи нас всем тем законам, которые мы можем воспринять.

И Иисус продолжал:

— Бог заповедовал нашим предкам: *«Не убий»*. Но сердца их ожесточились, и они стали убивать. Тогда Моисей решил, что они не должны по крайней мере убивать людей и позволил им убивать зверей. И тогда сердца ваших предков ожесточились ещё больше, и стали они убивать людей, равно как и зверей.

Но я говорю вам: не убивайте ни людей, ни зверей — ничего, что станет пищей вашей.

Ибо если вы питаете себя живою пищей, она наполняет вас *Жизнью*, но если вы убиваете свою пищу, мёртвая пища убивает также и вас.

Ибо *Жизнь* происходит только от *Жизни*, а от смерти всегда происходит смерть.

Ибо всё, что убивает вашу пищу, также убивает и тела ваши. А всё, что убивает тела ваши, убивает также и *Души* ваши.

И тела ваши становятся тем, что есть пища ваша, равно как Дух ваш становится тем, что есть мысли ваши.

Потому не принимайте в пищу ничего, что было разрушено огнём, морозом или водой. Ибо обгоревшая, сгнившая или замороженная пища также сожжёт, разложит или обморозит тело ваше. Не уподобляйтесь глупому землепашцу, который засеял свою землю проваренными, замороженными и сгнившими семенами. И когда пришла осень, ничего не уродилось на полях его. Огромно же

правовых акта, регламентирующих жизнь россиян. Аналогичная же ситуация практически во всех странах так называемого «цивилизованного мира».

было горе его! Но будьте подобны землепашцу, который засеял своё поле живыми семенами, и поле его уродило живые колосья пшеницы, и в сотню раз больше, чем он посадил. Ибо истинно говорю вам: живите лишь огнём жизни и не готовьте пищу свою с помощью огня смерти, который убивает вашу пищу, ваши тела и также ваши Души.

— Учитель, где этот огонь жизни? — спросили некоторые из них.

— В вас, в вашей крови и в ваших телах.

— А огонь смерти? — спросили другие.

— Это огонь, плающий вне вашего тела, более горячий, чем ваша кровь. С помощью этого огня смерти вы готовите пищу в ваших домах и в поле. Истинно говорю вам: огонь, который разрушает вашу пищу и ваши тела, является огнём злобы, которая разъедает ваши мысли, разъедает ваш дух. Ибо тело ваше — это то, что вы едите, а Дух ваш — это то, что вы мыслите. Потому не принимайте в пищу ничего, что было уничтожено огнём более сильным, чем огонь жизни. Готовьте и принимайте в пищу все плоды деревьев, все травы полей, молоко зверей, пригодное для питья. Ибо всё это вскормлено и возвращено огнём жизни, всё есть дар ангелов нашей Земной Матери. Но не принимайте в пищу ничего, что обрело свой вкус от огня смерти, ибо еда такая от сатаны.

— Как же нам готовить хлеб наш без огня, Учитель? — спросили некоторые с великим изумлением.

— Пусть ангелы Бога готовят ваш хлеб. Увлажните свою пшеницу, чтобы ангел воды мог войти в него. Затем подставьте её воздуху, чтобы ангел воздуха мог также обнять её. И оставьте её с утра до вечера под солнцем, чтобы ангел солнечного света мог сойти на неё. И после благословения трёх ангелов, вскоре в вашей пшенице проклюнутся ростки жизни. Ростокните затем ваше зерно и сделайте тонкие лепёшки, какие изготавливали ваши прадеды исходя из Египта, обители рабства. Затем снова положите их под лучи солнца, как только оно появится, и когда оно поднимется до самого зенита, переверните их на другую сторону, чтобы и здесь ангел

солнечного света мог обнять их, и оставьте их так до тех пор, пока солнце не сядет. Ибо ангелы воды, воздуха и солнечного света вскормили и взрастили пшеницу на полях, и они же должны приготовить и хлеб ваш. И то же солнце, которое посредством огня жизни позволило пшенице вырасти и созреть, должно испечь хлеб ваш в том же самом огне. Ибо огонь солнца даёт жизнь пшенице, хлебу и телу. Огонь же смерти губит пшеницу, хлеб и тело. А живые ангелы Бога живого служат только живым людям. Ибо Бог наш, это Бог Жизни, а не бог смерти.

Итак, всегда питайтесь со стола Бога: плоды деревьев, злаки и травы полей, молоко зверей и мёд пчёл. Ибо всё, что сверх этого — от сатаны и ведёт тропами грехов и болезней к смерти. Пища же, которую вы принимаете с изобильного стола Божиего, дарует силу и молодость вашему телу, и не войдут в вас никогда болезни. Ибо стол Божий давал пищу Мафусаилу в древности, и истинно говорю вам: если будете жить вы, как и он жил, волею Бога Жизни даровано вам будет столько же лет на земле, сколько даровано было ему.

Ибо истинно говорю вам: Бог Жизни состоятельнее, нежели все богачи земли, и стол его изобильнее и богаче, чем самый изобильный стол на пиршестве всех богачей земли. Питайтесь всю свою жизнь со стола нашей Матери Земной, и никогда не войдут к вам бедствия. И когда вы питаетесь с её стола, ешьте всё таким, как вы находите это на столе Матери Земной. Не варите на огне, не смешивайте еду друг с другом, чтобы кишечник ваш не уподобился болоту со зловонными парами. Ибо истинно говорю вам: это отвратительно в глазах Божиих.

И не будьте как жадный слуга, допущенный за стол своего хозяина, который съедал всё, до чего мог дотянуться, смешивая все яства в утробе своей. Заметив это, хозяин разгневался и прогнал его из-за стола. И когда все закончили свою трапезу, он смешал всё, что осталось на столе, и позвав жадного слугу, сказал ему: *«Возьми и ешь это всё вместе со свиньями, ибо место твоё среди них, а не за моим столом»*.

Будьте сдержаны и не оскверняйте Храм тела вашего разными мерзостями. Довольствуйтесь двумя или тремя видами пищи,

которые вы всегда найдёте на столе нашей Матери Земной. И не желайте поглощения всего, что вы видите вокруг себя. Ибо истинно говорю вам: если вы будете смешивать в вашем теле все виды пищи, покой тела покинет вас, и бесконечная война разразится в теле вашем. И оно будет уничтожено подобно тому, как дома и царства, воюющие друг с другом творят свою погибель. Ибо ваш Бог — это Бог Гармонии, но не бог неустройства. Потому, не идите против Его законов, дабы не оказаться выставленным из-за его изобильного стола, чтобы не идти вам к столу сатаны, где огонь грехов, болезней и смерти разрушит ваше тело и изъязвит вашу Душу.

И когда вы питаетесь, не наедайтесь досыта. Избегайте соблазнов сатаны и слушайте голос ангелов Бога. Ибо сатана всегда искушает вас набивать в себя всё больше и больше. Но живите Духом своим, дабы не стать слугой похотей своего тела. И пост ваш всегда приятен ангелам Божиим. Поэтому проследите за тем, сколько вы съедаете чтобы насытиться, и всегда ешьте меньше на треть.

Пусть вес вашей ежедневной пищи будет не меньше одной мины¹, но смотрите, чтобы он не был более двух. Тогда ангелы Бога будут вечно служить вам, и вы никогда не попадёте в рабство к сатане и его болезням. Не мешайте ангелам Матери Земной в вашем теле частой едою. Ибо истинно говорю вам: кто ест более, чем два раза в день, торит к себе тропинку для сатаны. И ангелы Бога оставляют его тело, и вскоре сатана овладевает им. Принимайте пищу, только когда солнце находится в зените и ещё раз — когда оно село. И вы никогда не впустите к себе болезни, ибо на таком человеке благоволение Божие. И если вы желаете, чтобы ангелы Божие возрадовались в вашем теле, и чтобы сатана обходил вас стороной, садитесь за стол Божий лишь раз в день. Тогда дни ваши на земле будут долгими, ибо Бог благоволит воздержанности в еде. Принимайте пищу тогда, когда стол Божий

¹ Примерно 570 граммов (в разные периоды значения колебались от 420 до 600 граммов).

накрыт перед вами, и ешьте всего от того, что находится на столе Божиим. Ибо истинно говорю вам: Бог лучше всех знает, что нужно вашему телу и когда это нужно.

С наступлением месяца Адар¹, питайтесь ячменём. Начиная с месяца Сиван², принимайте в пищу пшеницу, наилучшее из зерновых растений. И пусть ваш повседневный хлеб будет изготовлен из пшеницы, чтобы ангелы Божие могли позаботиться о ваших телах. С месяца Таммуз³ ешьте кислый виноград, чтобы тело ваше не раздавалось и сатана покинул его. Во время месяца Элул⁴ собирайте виноград, чтобы сок его мог служить вам напитком. С наступлением месяца Марчхешван⁵ собирайте сладкий виноград, высушенный и подслащённый ангелом солнца, чтобы тела ваши могли увеличиться, ибо ангелы Божии обитают в них. Во время месяцев Ав и Шват⁶ следует есть сочные фиги (инжир), а те, что останутся, пусть ангел солнца высушит для вас. Ешьте их вместе с миндалём в те месяцы, когда деревья не плодоносят. А травы, тянущиеся после дождя, принимайте в пищу во время месяца Тевет⁷, чтобы кровь ваша могла очиститься от всех грехов ваших. И в том же месяце можете есть также молоко животных ваших, ибо даровал Бог траву на полях всем животным, дающим молоко, и могут они накормить своим молоком человека. Ибо истинно говорю вам: блажен, кто питается лишь со стола Божиего и избегает мерзостей сатаны.

Не принимайте пищу нечистую, привезённую из дальних стран, но ешьте всегда то, что дают вам ваши деревья. Ибо Бог ваш лучше всех знает, что вам необходимо, где и когда. И он даёт обитателям всех царств ту пищу, которая лучше всего им подходит.

¹ Февраль – март.

² Май – июнь.

³ Июль.

⁴ Август – сентябрь.

⁵ Октябрь – ноябрь.

⁶ Август и январь – февраль.

⁷ Декабрь – январь.

Не принимайте пищу, как это делают дикари, в спешке набивая себя едой, оскверняя тело своё разной отвратительной мерзостью.

Ибо сила ангелов Божиих входит в вас с живою пищей, которую ваш Отец Небесный даровал вам со своего царского стола. И когда вы едите, пусть сверху будет ангел воздуха, а внизу ангел воды. Дышите медленно и глубоко во время еды, чтобы ангел воздуха мог благословить вашу трапезу. И тщательно прожёвывайте пищу зубами, чтобы стала она подобной воде, и чтобы ангел воды обратил её в кровь в вашем теле. И ешьте медленно, как будто это молитва, с которой вы обращаетесь к Богу. Ибо истинно говорю вам: сила Бога входит в вас, если вы питаете себя таким образом за столом Его. Но сатана превращает в зловонное болото тело того, на кого не сошли ангелы воздуха и воды во время трапезы. И не допущен он будет к царскому столу Божиему. Ибо стол Божий есть алтарь, и тот, кто питает себя со стола Божиего, пребывает в Храме.

Ибо истинно говорю вам: тело Сына Человеческого превращается в Храм, а внутренности его в Алтарь, если исполняет он заповеди Божие.

Поэтому, не возлагайте на Алтарь Божий ничего, если Дух ваш расстроен, и не думайте ни о ком с гневом в Храме Божием.

И входите в святилище Божие, только когда вы ощущаете в себе зов его ангелов, ибо всё, чем питаете себя в печали или во гневе, или без желанья, станет в теле вашем ядом. Ибо дыхание сатаны осквернило такую пищу.

Возложите с радостью ваше подношение на Алтарь своего тела, и пусть все дурные мысли покинут вас, когда вы будете принимать в своё тело силу Божественную с его стола царского. И никогда не садитесь за стол Божий прежде, чем призовет Он вас через ангела аппетита.

Поэтому всегда предавайтесь Радости вместе с ангелами Божиими, за их царским столом, ибо так пребудете в Промысле Божием. И жизнь ваша будет долгой на земле, ибо самый лучший из слуг Бога будет служить вам все ваши дни — ангел Радости.

И не забывайте, что каждый седьмой день свят и посвящён Богу. Шесть дней питайте себя дарами Земной Матери, седьмой же день посвятите Отцу Небесному. На седьмой день не принимайте никакой земной пищи, живите лишь словами Бога и пребывайте весь день с ангелами Его в царстве Отца Небесного. И на седьмой день пусть ангелы Бога творят Царство Небесное в вашем теле, ведь трудились вы шесть дней в царстве Земной Матери нашей. И пусть никакая пища не мешает работе ангелов в теле вашем на протяжении дня седьмого. И Бог дарует вам жизнь долгую на земле, чтобы вы могли иметь Жизнь Вечную в Царстве Небесном.

Ибо истинно говорю вам: когда не впустите в себя слуг сатанинских — болезней, на земле, то и обретёте Жизнь Вечную в Царстве Небесном.

И каждое утро Бог пошлёт к вам ангела солнечного света, чтобы пробудить вас ото сна. Повинуйтесь, когда ангел Отца Небесного призывает вас, и не пребывайте в постели дольше необходимого для сна, ибо ангелы воздуха и воды уже ждут вас, дабы заключить в объятия.

И трудитесь в весь день с ангелами Матери Земной, чтобы познавали вы пути их, и чтобы помогали они вам всё более и более.

Но когда солнце сядет, и ваш Отец Небесный пошлёт вам сладостного ангела сна — тогда отдохайте, и да будет вся ночь ваша хранима ангелом сна. И тогда ваш Отец Небесный пошлёт вам своих тайных ангелов, чтобы могли они говорить с вами речами тайными всю ночь. И тайные ангелы Отца Небесного обучат вас тайным мудростям Царства Божиего, равно как ангелы Матери Земной, которых вы знаете, обучают вас мудростям земного царства. Ибо истинно говорю вам: каждую ночь вы будете гостями царства вашего Отца Небесного — когда будете выполнять его заповеди. И когда вы пробудитесь утром, вы ощутите в себе силу, принесённую вам от Отца Небесного тайными ангелами. И ваш Отец Небесный пошлёт их вам всякую ночь, чтобы укрепили они Дух ваш, равно как Мать Земная всякий день посылает вам своих ангелов, чтобы укрепили они тело ваше.

Истинно говорю вам: когда днями ваша Мать Земная несёт вас в своих объятиях, и когда ночами Отец Небесный вдыхает свой поцелуй в вас, тогда Сыны Человеческие пребудут Сынами Божиими.

Днями и ночами гоните искушения сатаны. Не бодрствуйте ночами и не спите днями, чтобы ангелы Бога не покинули вас.

Не поддавайтесь искушению питьём со стола сатаны, и ничего не берите со стола сатаны: ибо нет пищи для Сына Человеческого в яствах на столе его, но отравы в них, не впускайте в Храм тела своего ничего, что будит вас ночью и заставляет спать днём. Истинно говорю вам: всякое яство и всякое искушение со стола сатаны созданы гнилью, тленом и смертью.

Не предавайтесь блуду ни ночью, ни днём, ибо распутник подобен дереву, сок которого истекает из его ствола. И дерево это высохнет прежде времени и не будет давать оно плодов. Поэтому не предавайтесь блуду, чтобы сатана не иссушил ваше тело и не сделал ваше семя бесплодным. Избегайте всего, что слишком горячо или слишком холодно. Ибо это воля вашей Земной Матери, чтобы ни жара, ни холод не вредили телу вашему. И пусть ваши тела не становятся ни горячее, ни холоднее того, как ангелы Бога согревают или охлаждают их. И если вы следуете заповедям Матери Земной, всякий раз, когда ваше тело станет слишком горячим, она ниспошлёт вам ангела прохлады, чтобы охладить вас, и всякий раз, когда ваше тело станет слишком холодным, она ниспошлёт вам ангела тепла, чтобы вновь согреть вас.

— Следуйте примеру всех ангелов Отца Небесного и Матери Земной, которые трудятся непрерывно день и ночь в Промысле Божиим Царства Небесного и Царства Земного. И потому примите в себя также самых сильных из ангелов Божиих — ангелов деяний, и трудитесь с ними в Промысле Божиим.

Следуйте примеру воды, что течёт, ветра, что дует, солнца, что восходит и садится, деревьев и трав, что растут, зверей, что бегают и скачут, луны, что прибывает и убывает, звёзд, что загораются и гаснут — всё это движется в Промысле Божиим и делает своё

дело. Ибо всё, что имеет в себе Жизнь — движется и лишь то, что мертво недвижимо.

Бог же, есть Бог Жизни, а сатана — господин смерти. Поэтому служите Богу живому, чтобы вечное движение Жизни служило вам, и чтобы не впади вы в вечную неподвижность. Потому стройте Царство Божие, чтобы не впасть в неволю царства сатанинского. Ибо живое царство Божие исполнено вечной Радостью, сатанинское же царство смерти покрыто мраком вечной печали.

Поэтому будьте любящими уважительными сынами вашей Матери Земной и вашего Отца Небесного, чтобы не впади вы в рабство сатане. И ваша любящая Мать Земная и ваш любящий Отец Небесный отдадут вам своих ангелов, чтобы научали вас, любили вас и помогали вам. И ангелы их принесут вам заповеди Божии и услышите их в головах ваших, почувствуете их в сердцах ваших, прочтёте их на телах ваших, чтобы всякий миг могли вы знать и исполнять заповеди вашего Отца Небесного.

И молитесь ежедневно вашему Отцу Небесному и Матери Земной, чтобы душа ваша стала совершенной, как совершенен Дух Святой вашего Отца Небесного, и чтобы тело ваше было совершенно, как совершенно тело вашей Матери Земной. Ибо когда слышите вы заповеди вашего Отца Небесного в сердце своём, когда принимаете их и когда исполняете их, тогда всё, о чём молитесь вы вашему Отцу Небесному и Матери Земной, исполнено будет. Ибо мудрость, любовь и власть Божия превыше всякой прочей.

Поэтому молитесь так вашему Отцу Небесному:

«Отец наш небесный, да святится имя Твоё. Да придёт царство Твоё. Да будет воля Твоя и на Земле, как на небесах. Даруй нам на сей день пищу нашу. И прости нам долги наши, как и мы прощаем должникам нашим. И помоги не впасть нам во искушение, и охрани нас от злого. Ибо твои есть: и царство, и вышняя воля, и слава во веки веков.»

А затем молитесь вашей Матери Земной:

«Мать наша, что на Земле, да святится имя Твоё. Да придёт царство Твоё. Да будет воля Твоя и в нас, как и в Тебе.»

IV. Общее Заклѳwienie

Как всякий день благословляешь Землю ангелами Твоими, благослови так и детей Твоих. Помоги нам освободиться от грехов наших, и обрести мудрости сторониться их. И помоги нам изгнать всякую болезнь, и избавиться от всякого зла. Ибо Твои есть: и Земля наша, и тела наши, и силы и здравие наше.»

И все вместе молились они с Иисусом Отцу Небесному и Матери Земной.

Затем говорил им Иисус так:

— Как тела ваши возрождены были через ангелов Земной Матери, так и Дух ваш пусть возродится через ангелов Отца Небесного. Потому станьте благодарными Сынами вашего Отца Небесного и вашей Матери Земной, и станьте Братьями Сынам Человеческим. Доселе были вы в разладе с Промыслом вашего Отца Небесного, с вашей Матерью Земной и с вашими Братьями. И тем служили вы сатане. С сего дня живите в ладу с вашим Отцом Небесным и с вашей Матерью Земной и с вашими Братьями, Сынами Человеческими. И воюйте лишь против сатаны, чтобы не отнял он у вас вашего мира.

Впустите Мир вашей Матери Земной в тело ваше, и Мир вашего Отца Небесного в Душу вашу. И пусть Мир их обоих царит меж Сынами Человеческими.

Придите ко мне все измождѳнные и страждущие в раздоре и несчастье! Ибо Мир наш даст силу вам и утешит вас. Ибо мир наш переполнен Радостью. Потому я всегда так приветствую вас:

«Да будет мир вам!»

И вы приветствуйте так друг друга, чтобы в тело ваше снизошёл Мир вашей Матери Земной, а в Душу вашу — Мир вашего Отца Небесного. И тогда обретѳте вы Мир и меж собою.

Ибо царство Божие — в вас есть.

А сейчас возвращайтесь к вашим братьям, с которыми вы доселе были в разладе, и дарите им также Мир ваш. Ибо счастливы жаждущие мира, ибо обретут они Божий Мир. Идите и не грешите более. И дарите каждому Мир свой, как я подарил свой Мир вам. Ибо Мир мой есть Бог.

Да будет мир вам!

И он покинул их.

И мир его снизошёл на них, и в сердцах их пребыл ангел любви, в головах их — мудрость закона, а в руках их — сила возрождения, и пошли они меж Сынов Человеческих, чтобы принести свет Мира тем, кто ведёт битву в темноте. И расставаясь, они говорили друг другу:

ДА БУДЕТ МИР ВАМ!».

Первая редакция второй части: февраль — май 1991 г.

Вторая редакция февраль — май 1998 г.

Уточнения: 31 марта — 2 апреля 2003 г.;

18 — 21 марта 2004 г.;

7 июня 2011 г.;

9 мая 2015 г.

ПОСЛЕСЛОВИЕ

В русских сказках упоминается *живая вода* и *мёртвая вода*. Мёртвая вода использовалась для двух целей:

- во-первых, её давали пить всякой нечисти (Змею Горынычу) перед битвой и во время отдыха между боями — от этого нечисть слабела;
- во-вторых, перед использованием живой воды для возрождения к жизни, мёртвой водой орошали раны и восстанавливали ЦЕЛОСТНОСТЬ израненного или даже разрубленного на куски мёртвого тела.

Настоящая работа — **вода мёртвая**

Приложение
Материалы суда

Шедевр юридического абсурдизма: в «экстремистский список» внесена несуществующая книга!¹

Министерство юстиции РФ, на которое законом возложена обязанность по ведению списка экстремистских материалов, завершило шаманский ритуал под названием «*Экстремизация*», начатый заявлением Лефортовского прокурора в суд. В «список» внесена *несуществующая в реальности книга*, которая никогда никем не издавалась!

В наших предыдущих публикациях мы подробно описывали это сюрреалистичное представление, в результате которого Лефортовский районный суд г. Москвы принял решение о признании «экстремистским материалом» книги «Мёртвая вода», которой НЕТ в материалах дела!

Вкратце, ситуация сложилась следующим образом: прокурором была предоставлена суду **поддельная** книга, «одетая» в обложки, воспроизводящие внешний вид реально издававшихся книг «Мёртвая вода».

Будучи полностью уверенными в заказанном результате (*а как же! обкатано до автоматизма на десятках других книг!*), устроители шаманского ритуала, смеху ради называемого «юридический процесс», дабы не слишком утруждаться созданием качественной подделки, под обложки обоих томов затолкали один и тот же текст!

Да, да! Содержимое первого тома книги, имеющейся в деле, полностью идентично содержимому второго тома. Это просто гениальное «изобретение», за которое издательства должны водрузить памятник «мастерам дел заплечных»: действительно, зачем платить гонорары авторам, если можно один и тот же текст издать под обложками с разными циферками и продавать сие как «собрание сочинений»?

Шаманская «*подтанцовка*» в данном случае несколько просчиталась: привычный ритуал «*Экстремизации*» был нарушен откуда ни возьмись взявшимися, чрезвычайно надоедливими

¹ Публикация СМИ: <http://kob.su/news/shedevr-idiotkratii>

гражданами России («ха-ха, а что, есть и такие?!»), пожелавшими войти в сей шамананский ритуал, в котором их никто не ждал.

По этой подделке ДВАЖДЫ были проведены экспертные исследования — вначале прокуратурой, затем судом (*процедура, между прочим, не из дешёвых, оплачиваемая из средств бюджета — то есть, за наш с вами, уважаемые граждане России, счёт*).

Но ни «эксперты», ни суд, якобы «не заметили» того странного факта, что **тексты засуживаемых ими книг в обоих томах полностью идентичны**, совпадает количество страниц, но при этом они находятся под разными обложками². После начала попыток узнавших о процессе заинтересованных граждан и организаций вмешаться в ритуал засуживания книги «Мёртвая вода», шаманская «подтанцовка» предприняла все возможные меры для того, чтобы не допустить в процесс ни одного из заинтересованных лиц, не дать им возможности ознакомиться с поддельной книгой и *типа-«экспертизой»* по этой подделке. Нахальное нарушение базовых процессуальных прав граждан, в попытках сокрыть от них материалы дела, свидетельствуют о том, что исполнителям *псевдо-юридического* ритуала было прекрасно известно, что всё это дело «шито белыми нитками». Но приоритетом было не соблюдение закона и торжество справедливости, а исполнение «заказа» и соблюдение неписанной корпоративной дисциплины.

Суд, пренебрёг возложенными на него законом обязанностями по всестороннему объективному непосредственному изучению материалов дела и доказательств, прикрыв свою злонамеренную халатность выводами «экспертов», совершивших деяние, имеющее признаки уголовного преступления — заведомо ложного заключения

² Эксперты, заметим, получают оплату от объёма исследованного материала. При определении стоимости исследования текста подобного объёма в независимых учреждениях речь идёт о сотнях тысяч рублей. Так почему же «эксперты» ГУП ЦИАТ не указали, что фактически «исследовали» не 916 страниц текста, а 458? Ну, не можем же мы предположить, что работающие на правоохранительную систему столь уважаемые граждане, чьё мнение служит для суда основанием для осуждения книг, просто обокрали государство, получив необоснованное вознаграждение за свою «работу»?! Справедливости раду нужно сказать, что «заключение» сих «экспертов» выглядит ещё более странным, если учесть, что даже из этих 458 страниц поддельной книги они взяли на себя труд «исследовать» ДВЕ страницы текста, с которых и понадёргали цитаты кусками.

эксперта. Для придания правдоподобия своему исследованию, «эксперты» при описании объекта исследования подделали выходные данные настоящего тома книги «Мёртвая вода», притом, что этот том отсутствует(!) в предоставленных для экспертизы подделках из материалов дела.

Такое «чудо» могло произойти только в одном из двух случаев:

1) *Эксперты имели в распоряжении помимо поддельных книг из материалов дела также и подлинные книги, откуда и списали информацию, что является уголовным преступлением — выдачей заведомо ложного заключения эксперта;*

2) *Эксперты просто подставили свои регалии и подписи в готовое «заключение», заранее состряпанное теми, кто имел в распоряжении подлинные книги, что является уголовным преступлением — выдачей заведомо ложного заключения эксперта.*

Стоит ли удивляться, что когда в процесс неожиданно-негаданно нагрянули «незванные» заинтересованные лица, суд, цинично нарушая базовые права участников процесса, не позволил никому из лиц, участвующих в деле, никому из участников апелляционного обжалования ознакомиться с материалами дела, несмотря на многочисленные ходатайства и жалобы! Взглянуть на дело участники процесса смогли лишь после вынесения решения, уже в апелляционной инстанции, когда прикрывать зияющие дыры в «правосудии» стало просто невозможно. После выявления вопиющего факта осуждения «Мёртвой воды» на основании исследования *иного печатного материала*, перед судом апелляционной инстанции встал очень непростой выбор. Если бы суд не отфутболил оптом всех заинтересованных лиц и «постороннему» было бы позволено открыть рот при рассмотрении дела по существу, то в этом случае было понятно, что будет сделано заявление о подложности книг, имеющих в деле. И тогда было бы не уйти от необходимости рассмотрения признаков уголовного преступления по заведомо ложной экспертизе, а значит и заведомо неправосудному решению суда первой инстанции. Само же решение суда первой инстанции, разумеется, моментально и неизбежно обращалось в юридически ничтожную пыль.

Своё «правосудие» судья Федюнина С.В. вершила наедине с прокурором. Иных заинтересованных лиц, кто мог бы сказать хоть что-нибудь в защиту осуждаемого материала, суд в процесс не допустил. Более того, суд предпринял различные действия для того, чтобы граждане не смогли присутствовать в заседании даже в

качестве зрителей (*свидетелей безЗакония*). О том, что решение по делу принято, о том, что суд предположительно рассматривал заявления граждан о вхождении в процесс, эти самые граждане узнали только ПОСЛЕ того, как сведения о принятом решении были опубликованы на сайте прокуратуры. Конституцией РФ, напомним, установлен принцип открытости, состязательности суда и равноправия сторон. «Судебная двойка» в составе судьи и прокурора, взявшая на себя ответственность за осуждение книги, которую они не сообразовали даже достать из пакета в материалах дела, запустила шаманский ритуал «*Экстремизации*», остановить который система, ввиду негласно действующих, но неукоснительно соблюдаемых «понятий», уже не способна. *Даже несмотря на очевидный идиотизм осуждения того, чего не может быть...*

При этом в резолютивной части решения суда, видимо для придания хоть какой-нибудь видимости разумности, число страниц двух полностью идентичных блоков текста указывается различным — 457 и 458 страниц...

Суды более высоких инстанций предпочли «*не заметить*» абсурдизма ситуации и не услышать сообщения о признаках состава уголовного преступления, не заметить факта «засуживания» книги «Мёртвая вода» на основании экспертизы, проведённой по иной, поддельной книге.

В числе заявителей о вхождении в процесс, было несколько лиц, доказавших наличие у себя во владении большого количества книг, участники общественных организаций, созданных на идеях, изложенных в КОБ «Мёртвая вода», и даже человек, в отношении которого было возбуждено уголовное дело, где в числе прочих фигурировала книга «Мёртвая вода» (*да, возбуждённого ещё до внесения этой книги в «экстремистский» список, — в их юридической системе и так тоже можно...*).

Но система очень не любит «*сдавать своих*». Поэтому, как оказалось на практике, суд вполне может «установить», что человек, в отношении которого возбуждено уголовное дело, не является «*заинтересованным лицом*» по вопросу о том, признают ли книгу, которую он распространял экстремистской (*а значит, автоматически и его лицом, распространявшим экстремистскую литературу*), или нет!

Перед судом стояла действительно непростая задача: доказать десяткам граждан и организаций, что они, заявившие о своей заинтересованности в справедливом решении по книге «Мёртвая

вода», на самом деле в этом не заинтересованы! И суд с этой задачей справился — криво и косо, с огромными правовыми дырами, но уж, как смог.

По факту выявленных признаков состава преступления, предусмотренного ст. 307 УК РФ *«Заведомо ложные показания, заключение эксперта, специалиста или неправильный перевод»* в Следственный комитет РФ заинтересованными гражданами было подано заявление о преступлении, *ответа на которое заявитель ждёт до сей поры...*

Маховик чиновного абсурдизма, единожды раскрученный, обрабатывает своё до «победного». По-другому он не умеет.

И вот Минюст делает завершающий штрих в сюрреалистическом абсурдистском ритуале: вносит в официальный *«Список экстремистских материалов» несуществующую книгу*, чьи реквизиты указаны в решении судьи Федюниной С.В. Мы здесь не рассматриваем уже такой «мелочи», как способ наименования книги, самостоятельно выдуманный *«подтанцовкой»*, поскольку не соответствует действующим ГОСТ³. А это, между прочим, позволяет правоприменителям "подтягивать" под данное наименование иные материалы с похожими названиями, например, настоящие книги, именуемые в соответствии с ГОСТ: *"Концепция Общественной Безопасности "Мёртвая вода". От «социологии» к жизнеречению, Автор Внутренний предиктор СССР, 2004 г., ISBN 5-94901-016-7, в двух частях — Часть 1. Историко-философский очерк (444 стр.) и Часть 2 Вписание (458 с.)*.

Уважаемый Минюст!

Доводим до вашего сведения, что книги, занесённой в ведомый Вами *«Список экстремистских материалов»* с указанными реквизитами *в природе не существует*, такая книга *никогда никем не издавалась*.

³ В тексте решения суда книга именуется ШЕСТЬЮ(!) разными способами, с разным количеством страниц, частей, томов, вариантами названия (ну, представьте себе, что в уголовном приговоре суд называл бы подсудимого то Иваном Петровичем тридцати восьми лет, то Григорием Мустафаевичем шестидесяти одного года...). Если суд, *«цитадель закона и права»*, даже в своём решении неспособен однозначно определить объект «засуживания», то чего следует ожидать от правоприменителей, которые призваны всю эту галиматью, *вступившую в типа-законную силу*, воплощать в жизнь?

Авторство же того поддельного печатного материала, который наличествует в материалах дела в Лефортовском суде г. Москвы под обложками с названиями «Мёртвая вода ч.1» и «Мёртвая вода ч.2», должно стать объектом изучения следователей в процессе проверки по признакам наличия состава преступлений:

- *заведомо ложных показаний эксперта (307 УК РФ) и*
- *вынесении заведомо неправосудного решения суда (305 УК РФ).*

Публикация СМИ — информационное агентство «Гражданский контроль» свидетельство о регистрации ИА № ФС 77 – 56032 от 21.01.2014 г

РЕШЕНИЕ

Именем Российской Федерации

20 ноября 2013 года Лефортовский районный суд г. Москвы в составе: председательствующего федерального судьи Федюниной С.В., при секретаре Болговой Т.М., рассмотрев в открытом судебном заседании гражданское дело № 2-2802/2013 по иску Лефортовского межрайонного прокурора г. Москвы в защиту прав, свобод и законных интересов неопределённого круга лиц о признании экстремистским материалом печатного издания — книги «Мёртвая вода»,

УСТАНОВИЛ:

Лефортовский межрайонный прокурор г. Москвы в защиту прав, свобод и законных интересов неопределённого круга лиц обратился в суд с заявлением о признании экстремистским материалом печатного издания — книги «Мёртвая вода» Концепция Общественной Безопасности, Китеж: Державный Град, 2004, в двух томах – часть 1 «Историко-философский очерк» (457 стр.) и часть 2 «Вписание» (457 стр.), обосновывая свои требования тем, что во исполнение поручения прокуратуры ЮВАО г. Москвы, прокуратуры г. Москвы, в марте-апреле 2013 года межрайонной прокуратурой проведена проверка исполнения законодательства об оперативно-розыскной и уголовно-процессуальной деятельности право-охранительными органами при выявлении, предупреждении, пресечении, раскрытии и расследовании преступлений, связанных с деятельностью экстремистских сообществ и организаций, а также исполнения законодательства о противодействии экстремизму общественными, религиозными объединениями и иными некоммерческими организациями; в рамках исполнения указанного поручения, 13.03.2013 г. межрайонной прокуратурой, совместно с отделом по ЮВАО УФСБ России по г. Москве и Московской области, УФСБ России по г. Москве и Московской области, ЦПЭ УВД по ЮВАО ГУ МВД России по г. Москве, ЦПЭ ГУ МВД России по г. Москве и ИФНС № 22 по г. Москве, проведена проверка деятельности Негосударственного образовательного учреждения «Академия глобального и регионального управления» (далее – НОУ «Академия глобального и регионального управления»), находящегося по адресу: г.Москва, ул. Энергетическая, д. 6, в ходе которой установлено следующее: на основании договора субаренды от 01.09.2011 г. № 114, заключённого между ЗАО «САВВА Офис Сервис» и НОУ «Академия управления», последнее занимает помещение, расположенное в здании бизнес-центра «САВВА» по адресу: г. Москва, ул.

Энергетическая, д. 6 (каб. 221). В соответствии с п. 1.2 устава, утверждённого протоколом учредительного собрания НОУ «Академия глобального и регионального управления» от 30.09.2009 г., Академия является высшим учебным заведением инновационного типа, имеющим статус юридического лица и реализующим профессиональные образовательные программы всех уровней на полном хозрасчёте самофинансирования. В результате проведённой прокуратурой проверки установлен факт осуществления НОУ «Академия глобального и регионального управления» образовательной деятельности в отсутствие соответствующего разрешения (лицензии), в связи с чем приняты соответствующие меры прокурорского реагирования. Кроме того, в ходе проведённой 18.03.2013 г. дополнительной проверки, в помещении НОУ «Академия глобального и регионального управления» обнаружено печатное издание — книга «Мёртвая вода» Концепция Общественной Безопасности, Китеж: Державный град России, 2004, в двух частях — часть 1 «Историко-философский очерк» (457 стр.) и часть 2 «Вписание» (457 стр.), которая была направлена в ГУП г. Москвы «Центр информационно-аналитических технологий» для проведения психолого-лингвистического исследования». В соответствии с выводами исследования, объектом негативной оценки автора являются личные качества и свойства представителей национальных и религиозных групп евреев и иудеев, вне зависимости от совершённых и планируемых ими действий.

Представитель Лефортовской межрайонной прокуратуры г. Москвы — Демидова А.В. в судебное заседание явилась, заявленные требования поддержала.

Представитель заинтересованного лица — Министерство юстиции РФ в судебное заседание не явилось, извещалось надлежащим образом о времени и месте судебного заседания.

Суд, выслушав представителя прокуратуры, исследовав и оценив письменные материалы дела, находит, что заявление подлежит удовлетворению по следующим основаниям.

Статьями 19, 29 Конституции РФ государство гарантирует равенство прав и свобод человека и гражданина независимо от пола, расы, национальности, языка, происхождения и религии, убеждений, принадлежности к общественным объединениям, а также других обстоятельств; запрещаются любые формы ограничения прав граждан по признакам социальной, расовой, национальной, языковой или религиозной принадлежности; не допускается пропаганда или агитация, возбуждающие социальную, расовую, национальную или религиозную ненависть и вражду; запрещается пропаганда

социального, расового, национального, религиозного или языкового превосходства.

В соответствии со ст. 1 Федерального закона от 25.07.2002 г. № 114-ФЗ «О противодействии экстремистской деятельности», экстремистской деятельностью являются, в том числе, возбуждение социальной, расовой, национальной или религиозной розни; пропаганда исключительности, превосходства либо неполноценности человека по признаку его социальной, расовой, национальной, религиозной или языковой принадлежности или отношения к религии; нарушение прав, свобод и законных интересов человека и гражданина в зависимости от его социальной, расовой, национальной, религиозной или языковой принадлежности или отношения к религии.

Согласно указанной статье Федерального закона, экстремистские материалы — предназначенные для обнародования документы либо информация на иных носителях, призывающие к осуществлению экстремистской деятельности либо обосновывающие или оправдывающие необходимость осуществления такой деятельности, в том числе труды руководителей национал-социалистической рабочей партии Германии, фашистской партии Италии, публикации, обосновывающие или оправдывающие национальное и (или) расовое превосходство либо оправдывающие практику совершения военных или иных преступлений, направленных на полное или частичное уничтожение какой-либо этнической, социальной, расовой, национальной или религиозной группы.

В соответствии со ст. 13 Федерального закона, на территории Российской Федерации запрещаются распространение экстремистских материалов, а также их производство или хранение в целях распространения. В случаях, предусмотренных законодательством Российской Федерации, производство или распространение экстремистских материалов является правонарушением и влечёт за собой ответственность.

Как установлено в судебном заседании в марте 2013 г. межрайонной прокуратурой, совместно с отделом по ЮВАО УФСБ России по г. Москве и Московской области, УФСБ России по г. Москве и Московской области, ЦПЭ УВД по ЮВАО ГУ МВД России по г. Москве, ЦПЭ ГУ МВД России по г. Москве и ИФНС № 22 по г. Москве, проведена проверка деятельности Негосударственного образовательного учреждения «Академия глобального и регионального управления» (далее – НОУ «Академия глобального и регионального управления»), находящегося по адресу: г. Москва, ул. Энергетическая, д. 6.

Из акта проверки от 18.03.2013 года, следует, что помощником Лефортовского межрайонного прокурора г. Москвы Подбологовой Е.С., с участием представителей ЦПЭ ГУ МВД России по г. Москве, УФСБ России по г. Москве проведена проверка исполнения законодательства о противодействии экстремистской деятельности НОУ «Академия глобального регионального управления» по адресу: г. Москва, ул. Энергетическая, д. 6, установлено, что по указанному адресу осуществляет деятельность, в соответствии с уставом, Негосударственное образовательное учреждение «Академия глобального и регионального управления», на основании договора аренды Учреждение занимает помещение 221 по адресу: г. Москва, ул. Энергетическая, д. 6; в ходе проверки в указанном помещении обнаружена литература: «Мёртвая вода» от «социологии» к жизнезнанию, часть 1 Историко-философский очерк, 2004 года издания (1 экземпляр); «Мёртвая вода» от социологии к жизнезнанию, часть 2 Вписание (1 экземпляр) (л.д. 11).

По настоящему делу судом назначена комплексная психолого-лингвистическая экспертиза, которая проведена в ГУП г. Москвы «Центр информационно-аналитических технологий» (ГУП «ЦИАТ»).

Согласно выводам комиссии экспертов:

1. В тексте 1 (Мёртвая вода. От «социологии к жизнезнанию. Часть 1. Историко-философский очерк. Концепция Общественной Безопасности. Китеж. Державный град России. 2004. — 458 с.) и тексте 2 (Мёртвая вода. От «социологии» к жизнезнанию. Часть 2, Вписание, Концепция Общественной Безопасности. Китеж. Державный град России, 2004. — 458 с.) содержатся побуждение к дискриминационным действиям по отношению к евреям, иудеям как к группе лиц, выделяемой по совокупности национального и религиозного признаков. Автор предлагает ввести следующие ограничения для евреев и иудеев:
 - установление процентной нормы на получение высшего и среднего специального образования и на занятие постов общегосударственного и общепромышленного уровня ответственности для лиц еврейского и смешанного происхождения и находящихся и бывших в браке с таковыми;
 - немедленное отстранение от работ в отраслях общественного объединения труда, системы народного образования, здравоохранения, средств массовой информации и зрелищных искусств, непосредственных приложений науки и

техники к разработке продукции в целом общегосударственного, общепромышленного назначения, военной техники, систем стандартов, коммуникаций и т.п.) лиц еврейского, смешанного происхождения и находящихся с ними в родственных связях в случае невозвращения в СССР из поездок за границу их родственников, происходящих от общих дедов и бабок;

- изъятие из компетенции таких лиц вопросов кадровой политики;
- поддержание численности таких лиц в штате предприятий общегосударственной значимости (средствах массовой информации прежде всего) в пределах их доли в общем составе населения страны, а на прочих предприятиях (объединениях малых предприятий сходного профиля) в пределах численности населения в регионах. (Текст 1 с. 88–89, Текст 2 с. 88–89).

2. В тексте 1 (Мёртвая вода. От «социологии» к жизнеречению. Часть 1. Историко-философский очерк. Концепция Общественной Безопасности. Китеж. Державный град России. 2004. — 458 с.) и тексте 2 (Мёртвая вода. От «социологии» к жизнеречению. Часть 2. Вписание. Концепция Общественной Безопасности. Китеж. Державный град России. 2004. — 458 с.) содержится совокупность психологических и лингвистических признаков возбуждения розни (вражды, ненависти) по отношению к евреям, иудеям как к группе лиц, выделяемых по совокупности национального и религиозного признаков. Это выражено в высказываниях, представляющих евреев и иудеев как опасных, преследующих вредоносные цели, враждебных по отношению к человечеству и русским, в частности, а также в побуждениях к дискриминационным действиям.
3. В тексте 1 (Мёртвая вода. От «социологии» к жизнеречению. Часть 1. Историко-философский очерк. Концепция Общественной Безопасности. Китеж. Державный град России. 2004. — 458 с.) и тексте 2 (Мёртвая вода. От «социологии» к жизнеречению. Часть 2. Вписание. Концепция Общественной Безопасности. Китеж. Державный град России. 2004. — 458 с.) не содержится психологических и лингвистических

признаков пропаганды исключительности, превосходства, неполноценности какой-либо группы лиц.

4. В тексте 1 (Мёртвая вода. От «социологии» к жизнеречению. Часть 1. Историко-философский очерк. Концепция Общественной Безопасности. Китеж. Державный град России. 2004. — 458 с.) и тексте 2 (Мёртвая вода. От «социологии» к жизнеречению. Часть 2. Вписание. Концепция Общественной Безопасности. Китеж. Державный град России. 2004. — 458 с.) не содержится психологических и лингвистических признаков унижения (оскорбления) какой-либо группы лиц.

Оценив имеющееся в деле заключение экспертов, суд признаёт его достоверным, допустимым доказательством, поскольку экспертиза проведена в порядке, установленном Гражданским процессуальным кодексом Российской Федерации, однозначно и аргументировано ответила на поставленные вопросы, в её проведении участвовали два эксперта, обладающие специальными познаниями.

Таким образом, учитывая, что согласно ФЗ «О противодействии экстремистской деятельности» экстремистской деятельностью (экстремизмом) является возбуждение социальной, расовой, национальной или религиозной розни, в тексте книги «Мёртвая вода» содержатся побуждения к дискриминационным действия по отношению к евреям, иудеям как к группе лиц, выделяемой по совокупности национального и религиозного признаков, содержится совокупность психологических и лингвистических признаков возбуждения розни (вражды, ненависти) по отношению к евреям, иудеям как к группе лиц, выделяемых по совокупности национального и религиозного признаков, суд считает возможным признать экстремистским материалом печатное издание — книгу «Мёртвая вода» Концепция Общественной Безопасности. Китеж. Державный град России. 2004, в двух частях — Часть 1. Историко-философский очерк (457 стр.) и Часть 2 Вписание (458 с.).

На основании вышеизложенного, руководствуясь ст. ст. 194-198 ГПК РФ, суд

РЕШИЛ:

Признать экстремистским материалом печатное издание — книгу «Мёртвая вода» Концепция Общественной Безопасности. Китеж. Державный град России. 2004, в двух частях — Часть 1. Историко-философский очерк (457 стр.) и Часть 2 Вписание (458 с.).

Решение Лефортовского суда от 25.11.2013г.

Решение может быть обжаловано в Московский городской суд в апелляционном порядке в соответствии с правилами, предусмотренными главой 39 ГПК РФ, в течение месяца со дня принятия решения суда в окончательной форме.

Судья: Федюнина С.В.

Мотивированное решение изготовлено 25 ноября 2013 года.

Судья: Федюнина С.В.

Цинизм «в законе». Правовой анализ решения о признании «Мёртвой воды» экстремистским материалом¹

20.11.2013 г. Лефортовским районным судом г. Москвы по делу № 2-2802/2013 принято решение о признании печатного материала книги «*Концепция общественной безопасности «Мёртвая вода». От «социологии» к жизнеречению»* экстремистским материалом.

Решение Лефортовского районного суда от 20.11.2013 года по делу № 2-2802 / 2013 вынесено с грубым нарушением ряда норм материального и процессуального права, является незаконным и необоснованным, нарушает конституционные права заинтересованных граждан, а, следовательно, является неправильным по следующим основаниям:

1. *В материалах дела НЕ СОДЕРЖИТСЯ* книги, наименование и реквизиты которой указаны в Решении суда о признании экстремистским материалом, экспертиза, заключением которой суд обосновал своё Решение, проведена по поддельному экземпляру книги, вследствие чего суд неправильно установил обстоятельства дела и применил закон, не подлежащий применению.
2. Судом необоснованно принято в производство дело по заявлению прокурора, поданному вторично в отношении материала по которому ранее судом было вынесено определение о прекращении производства, что привело к вынесению неправильного решения.
3. Судами нарушены принципы открытости и состязательности судебного производства, что привело к неправильному установлению обстоятельств дела, привело к игнорированию доказательств, которые могли повлиять на исход дела, неприменению закона, подлежащего применению.
4. Судами первой и апелляционной инстанций неправильно определён состав лиц, участвующих в деле, необоснованно отказано заинтересованным лицам в возможности защиты прав и интересов, ущемляемых обжалуемым Решением, неправильно истолкован закон, что привело к вынесению неправосудного решения.
5. Прокурор, подавший Заявление в порядке особого производства, сделал это с нарушением норм, установленных ст. ст. 264-267

¹ Публикация СМИ: <http://kob.su/analiz-resheniya-mv>

- ГПК, а суд апелляционной инстанции Апелляционным определением от 06.06.2013 года необоснованно обязал Лефортовский районный суд принять Заявление к производству.
6. Суд первой инстанции обосновал решение заключением экспертизы, имеющим признаки подтасовки фактов и фальсификаций, произведённой по ПОДЛОЖНОЙ книге, вследствие чего суд при вынесении Решения опирался на недопустимое доказательство, не исследованное должным образом. Решением суда ИНОЙ экстремистским признан материал, нежели тот, относительно которого ходатайствовал заявитель по делу.
 7. Судом апелляционной инстанции неправильно истолкован закон, в результате чего был вынесен непропорциональный отказ в приобщении к делу доказательств, имеющих значение для установления существенных обстоятельств дела.
 8. Судом апелляционной инстанции проигнорировано сделанное ему заявление о признаках уголовного преступления в виде заведомо ложного заключения экспертов.
 9. Судом апелляционной инстанции 18.06.2014 г. вынесено Определение об отказе в признании Заявителей заинтересованными лицами с существенным нарушением норм материального и процессуального права, которые повлияли на исход дела и без устранения которых невозможны восстановление и защита нарушенных прав, свобод и законных интересов, а также защита охраняемых законом публичных интересов.
 10. Судом апелляционной инстанции 18.06.2014 г. проигнорировано существенно значимое обстоятельство, подтверждающее заинтересованность гражданина — наличие вступившего в законную силу решения Кунцевского районного суда г. Москвы об обязанности его исполнить договор купли-продажи, передав покупателю в том числе книги «Мёртвая вода». В результате вступления в законную силу решения Лефортовского суда создана правовая коллизия, которую теперь вынужден разрешать гражданин, которому суд отказал в признании его заинтересованным лицом.
 11. Из взаимосвязанных положений норм закона следует обязанность суда исследовать надлежащим образом сведения о фактах содержащиеся в заявлениях граждан, вне зависимости от результата разрешения вопроса о признании их заинтересованными лицами.

12. Решение по делу вынесено в противоречии с политикой Российского государства, отражающей его долгосрочные интересы, идёт вразрез с правовой позицией гаранта Конституции — основного непосредственно действующего закона РФ, Президента В.В.Путина.

Согласно п. 2 Постановления Пленума Верховного Суда РФ от 19 декабря 2003 г. № 23 «О судебном решении»: «Решение является законным в том случае, когда оно принято при точном соблюдении норм процессуального права и в полном соответствии с нормами материального права, которые подлежат применению к данному правоотношению».

1) В материалах дела НЕ СОДЕРЖИТСЯ книги, наименование и реквизиты которой указаны в Решении суда о признании экстремистским материалом, экспертиза, заключением которой суд обосновал своё Решение, проведена по поддельному экземпляру книги, вследствие чего суд неправильно установил обстоятельства дела и применил закон, не подлежащий применению.

Международный стандартный книжный номер (International Standard Book Number, сокращённо ISBN) — уникальный номер книжного издания, необходимый для идентификации печатного издания, распространения книги в торговых сетях и автоматизации работы с изданием. В России по ГОСТ Р 7.0.53-2007 ISBN является обязательным УНИКАЛЬНЫМ элементом выходных данных, идентифицирующий печатное издание. Каждая новая книга, каждое её переиздание, перевод на иной язык или выпуск в новом оформлении должны иметь свой номер ISBN. На основе уникального кода ISBN каждой книге присваивается уникальный штрих-код.

На поддельном экземпляре, приложенном к материалам дела, указаны те же выходные данные издателя и типографии, тот же номер ISBN 5-94901-016-7, тот же штрих-код, тот же номер заказа, что и на подлинном экземпляре. Однако, фактура бумаги и переплёт поддельного экземпляра отличаются от подлинного. Поддельный экземпляр имеет обложки двух томов, воспроизводящие внешний вид и сведения, указанные на подлинном экземпляре. Однако, под обложкой обоих томов содержатся идентичные блоки страниц, представляющие из себя один и тот же текст, степень возможного совпадения которого с текстом подлинной книги судом не исследовалась. Поддельный экземпляр книги имеет одинаковое количество страниц в обоих томах, в отличие от подлинного издания 1022

с номером ISBN 5-94901-016-7, имеющего в первом томе 444 страницы, а во втором томе 458 страниц.

Таким образом, текст, именуемый в материалах дела:

«Мёртвая вода. От «социологии» к жизнеречению», подзаголовок — «Часть I. Историко-философский очерк»: Санкт-Петербург: «Общественная инициатива», 2004. ISBN 5-94901-016-7»

на самом деле **таковым не является**. Под обложками обоих томов находится блок страниц, на первом развороте которого указано:

«Мёртвая вода. От «социологии» к жизнеречению. Часть II. Вписание.»

Однако этот факт, *однозначно указывающий на поддельность предоставленных на исследование материалов*, суд не исследовал должным образом, в результате чего применил закон, не подлежащий применению и вынес неправосудное решение.

В заявлении прокурора в суд указано, что к нему приобщена книга, состоящая из двух томов, имеющих одинаковое количество страниц: Часть I – 457 страниц; Часть II – 457 страниц (т. 1, л.д. 10), а в Решении суда первой инстанции указана информация о признании экстремистским ИНОГО печатного издания, имеющего иное количество страниц: Часть 1 – 457 страниц; часть 2 – 458 страниц.

В соответствии с п. п. 1.1. и 1.2. ст. 330 ГПК основанием для отмены или изменения решения суда в апелляционном порядке являются:

«1) неправильное определение обстоятельств, имеющих значение для дела;

2) недоказанность установленных судом первой инстанции обстоятельств, имеющих значение для дела».

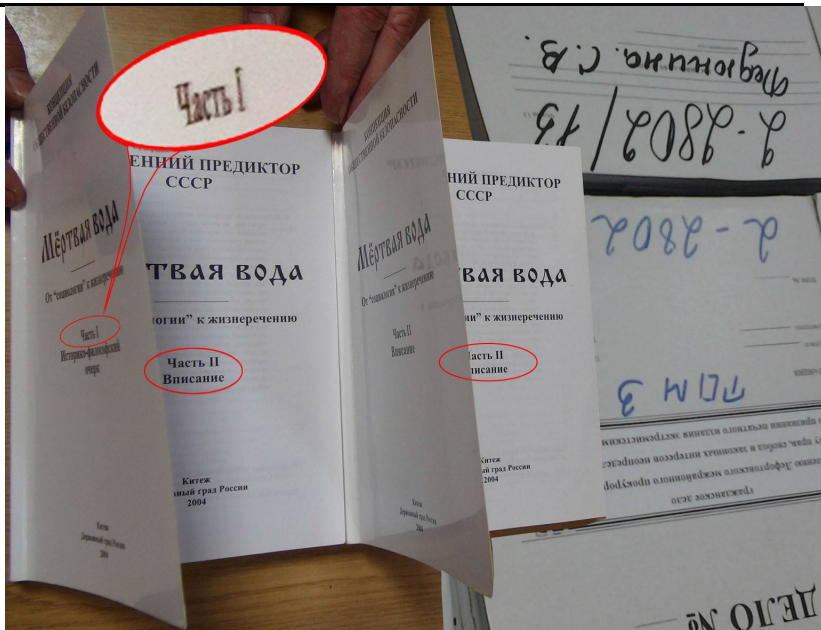

Поддельные экземпляры книг в материалах дела.

Имеющийся в материалах дела печатный материал книги с названием «Концепция общественной безопасности «Мёртвая вода». От «социологии» к жизнеречению» не является подлинной книгой, распространяемой под этим названием, имеющей присвоенный ей уникальный номер ISBN 5-94901-016-7, воспроизведённый на поддельном экземпляре, штрих-код. Текст подлинных книг идентичен нескольким иным печатным и цифровым изданиям, распространяемым под аналогичным наименованием, но не совпадает с текстом поддельного печатного материала.

Суд первой инстанции обязан был выявить указанные обстоятельства, надлежащим образом исследовав материалы дела, но не сделал этого. Установив, что под обложками, производящими внешние признаки двух разных томов иной книги, находятся два идентичных текстовых блока, что однозначно указывает на подделку печатного материала, суд обязан был исследовать это существенное для правильного разрешения дела обстоятельство, но проигнорировал свои обязанности. В результате неправильного применения и толкования закона суд вынес неправоудное Решение по делу, признав экстремистской книгу, которая фактически отсутствует в материалах дела, не исследовалась в судебном заседании, но чьё

наименование и внешние признаки скопированы на поддельном печатном материале.

Суд апелляционной инстанции об этих существенных для защиты публичных интересов и правильного разрешения дела обстоятельствах был надлежащим образом уведомлён заявлениями лиц, участвующих в деле, приобщённых к материалам дела. Но не принял надлежащих мер в интересах правосудия, а доведённые до его сведения признаки уголовного преступления в части дачи заведомо ложного экспертного заключения суд проигнорировал, не исследовав эти обстоятельства (хотя для этого требовалось всего лишь заглянуть под обложки книг в материалах дела).

На основании изложенного установленные судом обстоятельства следует признать недоказанными, применение и толкование соответствующих норм закона судом первой инстанции необоснованным, Решение по делу отменить, производство по делу прекратить в связи с недоказанностью обстоятельств, на которые ссылается заявитель по делу — прокуратура.

2) Судом необоснованно принято в производство дело по заявлению прокурора, поданному вторично в отношении материала по которому ранее судом было вынесено определение о прекращении производства, что привело к вынесению неправильного решения.

Судом первой инстанции обязанности, проистекающие из норм взаимосвязанных положений статей п. 7 ст. 245, ст. 34, ч. 1 ст. 57, ч. 1, ч. 4 ст. 67, ч. 1 ст. 196, ч. 4 ст. 198, ч. 3 ст. 246, ч. 2 ст. 249 ГПК не исполнены в связи с неприменением законов, которые подлежали применению. В результате указанного существенного нарушения норм процессуального права суд первой инстанции не исследовал имеющиеся в деле доказательства надлежащим образом, а также не принял меры, которые обязан был принять для получения доказательств, необходимых для правильного разрешения дела. Так, суд необоснованно проигнорировал имеющиеся в деле сведения о факте незаконной вторичной подачи прокуратурой заявления о признании экстремистским материалом одного и того же информационного материала «Концепция Общественной Безопасности «Мёртвая вода» От социологии к жизнеречению», в отношении которого в 2009 г. проводилось судебное разбирательство в Усть-Коксинском районном суде, в результате которого заявление было отозвано прокуратурой.

Из ходатайств граждан суду было известно, что книга «Концепция общественной безопасности Мёртвая вода. От социологии к жизнеречению» в составе иных находившихся на оптических дисках «Нарко» и «Петров» материалов в 2009 г. была исследована назначенной судом Усть-Коксинского района республики Алтай судебной экспертизой, по результатам которой Истец (прокуратура РФ) свой иск в отношении всех материалов, в т.ч. книги «Концепция общественной безопасности. Мёртвая вода. От социологии к жизнеречению» отозвал, в связи с чем производство по делу было прекращено. Истец был уведомлён о том, что он лишается права повторного обращения в суд по тому же основанию, в соответствии со ст. 221 ГПК РФ. Копии «Постановления суда о назначении судебной экспертизы материалов дисков «Нарко» и «Петров», копии судебной экспертизы, отзыв иска Прокурором и Определение суда о прекращении дела были приложены к заявлениям с ходатайствами о вхождении в процесс и имеются в материалах дела.

В материалах дела также имеется «Заявление свидетеля», участника процесса в Усть-Коксе, подтверждающее, что текст книги «Концепция общественной безопасности Мёртвая вода. От социологии к жизнеречению» содержится в числе материалов, исследованных судом на дисках «Нарко» и «Петров». Однако суд данное свидетельство проигнорировал, свидетеля в заседание не пригласил, сообщённые сведения не проверил. «Заявление свидетеля» было направлено также в адрес прокурора г. Москвы и Лефортовского межрайонного прокурора, которые получив сведения о том, что иск по данному делу подан в нарушение ст. 61 и 221 ГПК РФ обязаны были принять меры для того, чтобы удостовериться в объективности этих сведений и, в случае их подтверждения отозвать свой иск, как поданный с нарушением закона.

Получив сведения о том, что исследуемый печатный материал уже прошёл судебную экспертизу, по результатам которой иск был прокуратурой отозван, судья обязана была направить запрос в суд Усть-Коксинского района республики Алтай с тем, чтобы ознакомиться со ВСЕМИ относящимися к делу доказательствами, без чего невозможно вынесение правосудного решения. Однако, как участвующий в деле прокурор, так и судья проигнорировали полученные ими сведения и не предприняли мер для полноценного рассмотрения дела по закону с учётом всех обстоятельств и исследованием всех доказательств, в результате чего вынесено неправосудное решение.

Установив факт отзыва Прокуратурой иска по данному предмету спора (книга «Мёртвая вода»), причём Прокуратура была уведомлена, что будет не вправе снова обращаться в суд по тому же основанию (предполагаемое наличие экстремизма), суд обязан был вынести определение о прекращении производства по делу на основании ст. 61 и 220 ГПК РФ.

3) Судами нарушены принципы открытости и состязательности судебного производства, что привело к неправильному установлению обстоятельств дела, привело к игнорированию доказательств, которые могли повлиять на исход дела, неприменению закона, подлежащего применению.

3.1) Конституцией РФ провозглашён принцип состязательности судопроизводства при осуществлении правосудия (ч. 3 ст. 123), который является одним из основополагающих принципов правосудия во всём мире. Однако судья Федюнина С.В. под надуманными предлогами незаконно отказала гражданам и организациям, желавшим представить суду аргументы защиты, в признании заинтересованными лицами, что лишило процесс состязательности и возможности объективной оценки аргументов сторон, поскольку своё мнение довести до сведения суда позволено было только прокурору, выступавшему в данном деле как сторона обвинения.

3.2) Принцип гласности разбирательства дел в судах общей юрисдикции закреплён в ст. 123 Конституции РФ, в ст. 9 ФКЗ «О судебной системе Российской Федерации», в ст. 6 Европейской Конвенции о защите права человека и основных свобод от 4 ноября 1950 г. (ратифицирована Россией 15 мая 1988 г.), в ст. 16 Международного пакта об экономических, социальных и культурных правах от 16 декабря 1966 г. (вступил в силу для СССР 23 марта 1976 г.) Правовое содержание принципа гласности (прозрачности, открытости) правосудия заключается в открытом разбирательстве дел в суде, обеспечивающем доступность судебного процесса для лиц, не участвующих в судебном разбирательстве, но изъявивших желание присутствовать в судебном заседании. Как отметил Председатель Верховного Суда РФ В.М.Лебедев: *«Двери судебных заседаний открыты для каждого, и тот, кто желает увидеть, как вершится правосудие, имеет на это полное право».*

В нарушение принципов гласности и состязательности судопроизводства суд не только не поставил в известность судебным уведомлением заявителей, заявивших себя заинтересованными

лицами по данному делу, о дате рассмотрения, но и преднамеренно вводил в заблуждение желавших присутствовать при рассмотрении дела граждан, обращавшихся в канцелярию Лефортовского суда. Заявители были лишены возможности получить достоверную информацию о дате заседания и вынесения решения от 20.11.2013 г., поскольку в нарушение правил на странице сайта суда «*Дела, назначенные к слушанию на 20.11.2013 г.*» по состоянию на 25.12.2013 г. информация о том, что такое слушание запланировано и, якобы состоялось, отсутствовала (скриншот имеется в материалах дела), в январе 2014 г. эта информация размещена на указанной странице «задним числом». На странице сайта с карточкой дела такая информация также отсутствовала (скриншот имеется в материалах дела). Канцелярия суда вплоть до, как минимум, 25.11.2013 г., то есть уже *после вынесения решения по делу*, давала заявителям и иным гражданам *ложную информацию* по движению дела, сообщая о том, что «дело приостановлено и находится на экспертизе» (аудиозаписи приложены к материалам дела).

Факты комплексного сокрытия судом информации по движению дела проистекающего из публичных правоотношений лишили заинтересованных лиц реальной возможности по реализации права на присутствие при рассмотрении судом и поддержание аргументации заявлений о вхождении в процесс, незаконно ограничили гражданам доступ к правосудию.

4) Судами первой и апелляционной инстанций неправильно определён состав лиц, участвующих в деле, необоснованно отказано заинтересованным лицам в возможности защиты прав и интересов, ущемляемых обжалуемым Решением, неправильно истолкован закон, что привело к вынесению неправосудного решения.

4.1) Суд незаконно отказал 27 гражданам РФ и общественным объединениям в признании их заинтересованными лицами, частные жалобы, поданные на этот незаконный отказ *в противоречие закону, в частности, ст. 223 ГПК*, не имели никаких процессуальных последствий, то есть, были судом просто проигнорированы, заявители о движении жалоб не информированы, документы заявителям не возвращены и к делу не приобщены; их местонахождение суд заявителям не сообщает несмотря на неоднократные письменные требования. Отказ одному из общественных объединений обоснован не просто противозаконно, но в абсурдной, издевательской форме:

«доводы Регионального движения в поддержку концепции общественной безопасности «Курсом правды и единения» о том, что в случае вынесения решения о признании книги «Мёртвая вода» экстремистским материалом деятельность Движения будет противоречить ст. 16 ФЗ РФ «Об общественных объединениях» не состоятельны, поскольку из приобщённых к заявлению документов не следует, что цель и деятельность Движения направлены на осуществление экстремистской деятельности».

Судья Федюнина указывает, что решение о признании книги «Концепция общественной безопасности Мёртвая вода. От социологии к жизнеречению» экстремистским материалом якобы не разрешает вопрос о правах и обязанностях заявителей. Это утверждение суда противоречит Конституции РФ и федеральным законам. Решение суда НЕПОСРЕДСТВЕННО разрешает вопросы прав и законных интересов заявителей по использованию данной книги: как источника информации; как объекта гражданских прав; как объекта религиозных интересов заявителей, защищаемых ст. 28 Конституции РФ. Все эти факты свидетельствуют о тенденциозности и необъективности суда.

4.2) В случае признания этой книги экстремистской литературой её распространение в соответствии с п. 13 114-ФЗ «О противодействии экстремистской деятельности» будет запрещено, что приведёт к существенным материальным потерям заинтересованных лиц. Решение по данному делу **накладывает на них непосредственную обязанность** по прекращению распространения приобретённых ими в целях возмездной реализации книг «Концепция общественной безопасности Мёртвая вода. От социологии к жизнеречению» (что документально подтверждено материалами дела), и **создаёт реальную угрозу возникновения правовых последствий** по факту нахождения в собственности книг в количестве, явно превышающем нужды индивидуального использования. Приложенные документы, подтверждающие покупку и наличие в собственности этих книг **судом проигнорированы**, что противоречит п. 4 ст. 67 ГПК.

4.3) Суд обосновывает свой отказ в признании заявителей заинтересованными лицами следующими мотивами:

«...доказательств того, что заявители имеют для распространения книги «Мёртвая вода» и имеют право на её реализацию не представлено...»

Доказательства наличия у Заявителя указанных книг суду предоставлены (см. материалы дела) но проигнорированы, что

явилось, в том числе, результатом противоправных действий и бездействия сотрудников суда, в результате чего заявитель и прочие лица были лишены реальной возможности присутствовать в зале суда при рассмотрении своих ходатайств и поддержать свою аргументацию непосредственно. Право же на реализацию личного имущества принадлежит каждому гражданину по закону и в дополнительном подтверждении не нуждается, если гражданин не ограничен в таком праве судом. Заявитель указал суду на своё намерение реализовывать указанные книги по себестоимости с целью возместить свои материальные затраты, подтверждённые документально. В соответствии со ст. 28 Конституции РФ:

Каждому гарантируется свобода совести, свобода вероисповедания, включая право исповедовать индивидуально или совместно с другими любую религию или не исповедовать никакой, свободно выбирать, иметь и распространять религиозные и иные убеждения и действовать в соответствии с ними.

П. 4 ст. 29 Конституции РФ:

*Каждый имеет право свободно искать, получать, **передать, производить и распространять информацию любым законным способом.** Перечень сведений, составляющих государственную тайну, определяется федеральным законом.*

В случае возмездной реализации на основании ст. 454 Гражданского Кодекса РФ правом на заключение сделок купли-продажи, в том числе предметов личной собственности — книг, обладают все дееспособные граждане, в отношении которых компетентными на то органами не вынесен законный запрет на подобную деятельность. Никаких специальных разрешений на осуществление сделок купли-продажи, в том числе государственной регистрации, не требуется, если гражданин не осуществляет при этом предпринимательскую деятельность. Согласно п. 1 ст. 2 Гражданского Кодекса РФ:

...предпринимательской является самостоятельная, осуществляемая на свой риск деятельность, направленная на систематическое получение прибыли от пользования имуществом, продажи товаров, выполнения работ или оказания услуг лицами, зарегистрированными в этом качестве в установленном законом порядке.

Таким образом несистематическая и / или не направленная на получение прибыли деятельность, в том числе по продаже или бесприбыльному, или безвозмездному распространению книг не может быть признана предпринимательской и требования суда о

предоставлении доказательств права на распространение (включающее в себя в том числе возмездную реализацию книг) не основаны на законе.

4.4) Судом проигнорировано то обстоятельство, что в случае признания данной книги экстремистской, на заинтересованных лиц, являющихся участниками общественных объединений сторонников Концепции Общественной Безопасности под угрозой наступления правовых последствий накладывается обязанность прекратить деятельность по реализации уставных целей организаций, накладывается обязанность по прекращению распространения этой книги, ограничивается возможность обсуждения содержания этой книги на различных открытых площадках (в т.ч. на собраниях, на интернет-форумах и в соц. сетях, на конференциях и т.д.);

4.5) Судом проигнорировано то обстоятельство, что охраняемый законом интерес заинтересованных лиц жить в мирном обществе без экстремистских проявлений обеспечивается в т.ч. присутствием в информационном пространстве материалов, разъясняющих «острые социальные вопросы» и этим снижающих потенциальную напряжённость; изъятие таких материалов (а книга *«Концепция общественной безопасности Мёртвая вода. От социологии к жизнеречению»* относится к таким материалам) из информационного пространства способствует оболваниванию общества, сокрытию общегуманистической, важной мировоззренческой и религиозной информации, способствует распространению в обществе экстремизма, национального и религиозного сепаратизма, разрушает основы социального благополучия России;

4.6) Заинтересованные лица являются владельцами (администраторами) интернет-сайтов сторонников КОБ (КОБ — аббревиатура от названия книги *«Концепция Общественной Безопасности»*) (подтверждено материалами дела), уже более 5 лет используемых заявителями для распространения гуманистических, религиозных и научных идей и положений Концепции Общественной Безопасности *«Мёртвая вода»*. На интернет-ресурсе по адресу: www.kob.su, уже более трёх лет размещена для свободного скачивания всеми желающими электронная версия печатного материала книги *«Концепция общественной безопасности Мёртвая вода. От социологии к жизнеречению»*. После признания указанного материала экстремистским заинтересованное лицо — администратор сайта вынужден был удалить этот материал со своего сайта, поскольку распространение экстремистских материалов запрещено, а также в целом скорректировать информационную политику сайта.

4.7) В книге *«Концепция общественной безопасности Мёртвая вода. От социологии к жизнеречению»* содержится изложение взглядов на тварное мироздание, Бога-Творца и Вседержителя единого для всех, живущих на Земле, а также изложение иных религиозных воззрений, соответствующих исповедуемым заинтересованными лицами религиозным убеждениям. Согласно ст. 28 Конституции РФ:

«Каждому гарантируется свобода совести, свобода вероисповедания, включая право исповедовать индивидуально или совместно с другими любую религию или не исповедовать никакой, свободно выбирать, иметь и распространять религиозные и иные убеждения и действовать в соответствии с ними».

Признанием издания *«Концепция общественной безопасности Мёртвая вода. От социологии к жизнеречению»* экстремистским материалом, нарушены права заявителей на свободу вероисповедания и распространения своих религиозных убеждений, поскольку данная книга исключена из свободного обращения.

В соответствии со ст. 129 ГК РФ объекты гражданских прав могут свободно отчуждаться или переходить от одного лица к другому в порядке универсального правопреемства (наследование, реорганизация юридического лица) либо иным способом, если они не ограничены в обороте. В соответствии со ст. 13 федерального закона от 25.07.2002 года № 114-ФЗ «О противодействии экстремистской деятельности» на территории России запрещается распространение экстремистских материалов. Заинтересованные лица, в частности, лишены прав распространения указанной книги, права на заключение гражданско-правовых сделок, направленных на покупку и продажу экземпляров указанной книги, права на занятие предпринимательской деятельностью по купле-продаже экземпляров указанной книги, прав гражданина, предусмотренных ст. 23 ГК РФ.

4.8) Судом первой инстанции 16.07.2013 г. вынесено Определение об отказе в признании Заявителей заинтересованными лицами с существенным нарушением норм материального и процессуального права, которые повлияли на исход дела и без устранения которых невозможны восстановление и защита нарушенных прав, свобод и законных интересов, а также защита охраняемых законом публичных интересов.

Суд первой инстанции в нарушение ст. 155 ГПК не известил заявителей о вхождении в процесс о времени и дате судебного заседания 16.07.2013 г., при начале судебного заседания судья не прояснила вопрос надлежащего уведомления лиц, участвующих в 1032

деле, наличия ходатайств, которые могли бы быть разрешены до начала слушания.

Суд первой инстанции проигнорировал основную часть доведённых до него аргументов заинтересованности лиц, подавших заявления о вхождении в процесс, обманным путём удалил заявителей и прочих граждан из зала заседания (о чём была подана соответствующая жалоба председателю Лефортовского суда), отказал Заявителям о вхождении в процесс в ходатайствах об ознакомлении с протоколом судебного заседания, о чём были поданы соответствующие жалобы председателю Лефортовского суда, что позволило судье Федюниной сфальсифицировать протокол судебного заседания, утаив аргументацию Заявителей и приписать им то, чего они не говорили. Как показало судебное заседание, судья Федюнина С.В., вынесшая решение о признании материала «экстремистским», книгу, имеющуюся в деле, не видела и не изучала, поскольку в ходе заседания выяснилось, что она не знает даже полного названия книги, которую «осуждает». Кратко именуемая «Мёртвая вода», книга на самом деле называется: «Концепция Общественной Безопасности «Мёртвая вода» От социологии к жизнеречению», а это, между прочим, указано на обложке «засуженной» ею книги. И названия «Мёртвая вода», «КОБ», «Концепция Общественной Безопасности», «От социологии к жизнеречению», являются сокращёнными названиями одного и того же печатного материала, что судья Федюнина С.В. обязана была установить самостоятельно при условии добросовестного исполнения ею своих служебных обязанностей.

Заинтересованное лицо — Региональное общественное движение Объединение сторонников Концепции Общественной Безопасности (РОД ОС КОБ) осуществляет свою деятельность с 2011 года без государственной регистрации на основании ст. 3 ФЗ «Об общественных объединениях». В самом его названии указано, что объединительной идеей, вокруг которой собрались участники движения, является информация, изложенная в этой книге. Это закреплено в п. 1.9 Устава:

«1.9. Концепция общественной безопасности, сторонниками которой являются участники Движения, это жизнеутверждающая целостная социологическая теория... В 1992 году она стала доступна российскому обществу — издана книга с названием «Концепция общественной безопасности «Мёртвая вода»...»

Согласно Уставу движения, целями его деятельности являются:

«2.1. Содействие всем заинтересованным лицам и организациям в изучении и творческом развитии Концепции общественной безопасности.

2.3. Взаимодействие с организациями, ведомствами и органами власти Российской Федерации для совместного решения вопросов организации жизни общества в соответствии с теоретическими разработками Концепции общественной безопасности.

4.2. Движение будет проводить разработку и реализацию программ и проектов по изданию и широкому распространению в обществе материалов Концепции общественной безопасности.

4.3. Движение будет взаимодействовать со всеми российскими и зарубежными общественными объединениями в интересах творческого развития и практического освоения Концепции общественной безопасности.

4.5. Движение будет использовать ресурсы Интернета и других сетей связи для распространения информации о своей деятельности (программах, проектах, мероприятиях) и объединения всех заинтересованных сторонников Концепции общественной безопасности для взаимопомощи и реализации уставных целей.»

Приведённый фрагмент Устава организации указывает на неоспоримую заинтересованность РОД Объединение Сторонников Концепции Общественной Безопасности в судьбе книги *«Концепция Общественной Безопасности Мёртвая вода. От социологии к жизнеречению»*. Судебное решение, вынесенное по указанной книге, неизбежно разрешает вопрос о правах и обязанностях общественного объединения сторонников теории, изложенной в этой книге.

Судом указанные аргументы проигнорированы. Выводы судебного Определения, не соответствуют обстоятельствам дела: *«доказательств того, что принятие решения об удовлетворении заявления может повлиять на их права или обязанности заявителями не представлено, в связи с чем суд не находит оснований для удовлетворения заявлений»*.

29.07.2013 г. общественным объединением РОД ОС КОБ была подана частная жалоба на определение от 16.07.2014 г. об отказе в признании заинтересованными лицами. Однако подача указанной частной жалобы не имела никаких процессуальных последствий — более того, когда Заявитель попытался выяснить местонахождение жалобы и приложенных к ней оригиналов документов о приобретении книг, работники суда не смогли пояснить, где находятся эти документы, в связи с чем в январе 2014 г. председателю Лефортовского суда была подана жалоба об утрате документов и 1034

непринятии процессуальных решений по поданной частной жалобе. На указанную жалобу председатель Лефортовского суда также ничего не ответила, нарушив закон и инструкцию по делопроизводству.

Указанные выше обстоятельства, доведённые до сведения судов первой и апелляционной инстанций, были ими проигнорированы, оснований, по которым доводы заявителей отвергнуты в материалах дела не приведено в объёме, соответствующем заявленным аргументам. На основании ст. ст. 34, 42, 43, 245, п. 7 ст. 225, п. п. 1.1, 1.2, 1.3, 1.4 ст. 330 ГПК РФ Определение Лефортовского районного суда от 16 июля 2013 года об отказе гражданам и организациям в признании их заинтересованными лицами, подлежит отмене.

4.9) Суд проигнорировал заявленные ему Конституционные права и материальные интересы граждан, ущемляемые обжалуемым Решением. В Определении от 20.11.2013 г. указано: *«доказательств того, что принятие решения об удовлетворении заявления может повлиять на их права или обязанности заявителями не представлено, в связи с чем суд не находит оснований для удовлетворения заявлений»*. Тем самым суд ограничивает граждан в законных Конституционных правах и интересах, *которые не нуждаются в доказывании их наличия и защита которых должна составлять смысл и являться приоритетом в деятельности всей судебной системы* в соответствии с Конституцией РФ и иными законодательными актами, а именно:

- проигнорировано конституционное право свободно распространять свои убеждения и религиозные взгляды (ст. 28 Конституции РФ), свободно передавать и распространять информацию (ст. 29 Конституции РФ) в случае если она не противоправна; а значит непосредственную заинтересованность в объективном рассмотрении вопроса о том, противоправна либо не противоправна информация, о своём участии в распространении которой и желании делать это в дальнейшем граждане и организации уведомили суд;

- проигнорирован доведённый до сведения суда факт того, что экспертной группой Государственной Думы РФ в 1995 г. была проведена комплексная экспертиза Концепции Общественной Безопасности «Мёртвая вода», по результатам которой прошли парламентские слушания с участием всех парламентских партий. По результатам слушаний Концепция Общественной Безопасности

«Мёртвая вода» была рекомендована для изучения и распространения (копии документов имеются в деле), однако судом мнение экспертов ГД и рекомендации слушаний, имеющие непосредственное отношение к делу, не исследованы и не оценены;

- судом проигнорирована правовая позиция, изложенная в постановлении Пленума ВС РФ от 28.06.2011 г. № 11, согласно которой:

«Под действиями, направленными на возбуждение ненависти либо вражды, следует понимать, в частности, высказывания, обосновывающие и (или) утверждающие необходимость геноцида, массовых репрессий, депортаций, совершения иных противоправных действий, в том числе применения насилия, в отношении представителей какой-либо нации, расы, приверженцев той или иной религии и других групп лиц. Критика политических организаций, идеологических и религиозных объединений, политических, идеологических или религиозных убеждений, национальных или религиозных обычаев сама по себе не должна рассматриваться как действие, направленное на возбуждение ненависти или вражды».



«Концепция общественной безопасности «Мёртвая вода». От «социологии» к жизнеречению» является научной работой на стыке множества областей знаний, которая рассматривает вопросы мировоззренческого уровня. Анализ таких вопросов и обзор с этого уровня понимания современного состояния общества невозможны без рассмотрения «острых» социальных и политических вопросов. **Однако в данной книге не содержится призывов к геноциду, массовым репрессиям, и иным противоправным действиям. Напротив, общий гуманистический посыл текста направлен на построение жизни общества на принципах равноправия всех без исключения народов и национальностей на основе жизни в ладу с биосферой планеты, природой, в русле промысла Бога, Творца и Вседержителя, единого для всех, живущих на Земле.**

Изложенные обстоятельства подтверждают, что указанное судебное решение разрешает вопрос о правах заинтересованных лиц и непосредственно накладывает на них указанные выше обязанности, а значит аргументы суда, на основании которых заинтересованным лицам было отказано в праве на участие в процессе, являются надуманными и юридически ничтожными. Нарушение прав

заинтересованных лиц на справедливое судопроизводство основано не на законе, а на корпоративных внепроцессуальных «понятиях»:

- *«рука руку моет»;*
- *«ворон ворону глаз не выклюет».*

В соответствии с ГПК РФ апелляционную и кассационную жалобы вправе подать лица, которые не были привлечены к участию в деле и вопрос о правах и об обязанностях которых был разрешён судом.

В соответствии с п. 3 постановления Пленума Верховного суда Российской Федерации от 19 июня 2012 г. № 13 *«О применении судами норм гражданского процессуального законодательства, регламентирующего производство в суде апелляционной инстанции»* лица, не привлечённые к участию в деле, вправе обжаловать в апелляционном порядке решение суда первой инстанции в случае, если данным решением разрешён вопрос об их правах и обязанностях, то есть они лишаются прав, ограничиваются в правах, наделяются правами и (или) на них возлагаются обязанности. При этом такие лица не обязательно должны быть указаны в мотивировочной и (или) резолютивной частях судебного постановления. Следуя правовой позиции Пленума Верховного суда РФ следует признать, что решением по данному делу, проистекающему из публичных правоотношений, разрешается вопрос прав и законных интересов граждан, заявивших о вхождении в процесс, т. к. они лишаются прав и ограничиваются в правах, указанных выше.

Согласно п. 4.4. Ст. 330 ГПК РФ основаниями для отмены решения суда первой инстанции ***в любом случае являются принятие судом решения о правах и об обязанностях лиц, не привлечённых к участию в деле.***

Решение Лефортовского районного суда г. Москвы по делу № 2-2802/2013 от 20.11.2013 г. о признании книги *«Концепция общественной безопасности «Мёртвая вода». От «социологии» к жизнеречению»* экстремистским материалом по указанным выше обстоятельствам незаконно, необоснованно, на основании ст. 3, п. 4 ст. 13 ГПК РФ, является неправильным и подлежит отмене.

5) Прокурор, подавший Заявление в порядке особого производства, сделал это с нарушением норм, установленных ст. ст. 264–267 ГПК, а суд апелляционной инстанции Апелляционным определением от 06.06.2013 г. необоснованно

обязал Лефортовский районный суд принять Заявление к производству.

Как явствует из материалов дела, прокурор подал своё заявление в суд в порядке особого производства полагая необходимым рассмотреть дело по правилам, установленным для дел об установлении фактов, имеющих юридическое значение, на что ссылается в своём Представлении от 15.05.2013 г. поданном в судебную коллегию по гражданским делам Московского городского суда. Определением от 30.04.2013 г. Лефортовский районный суд оставил без движения заявление прокурора, предложив устранить недостатки заявления, полагая необходимым рассмотреть его в порядке искового производства, требования к подаче заявления по которому не были исполнены прокурором. Апелляционным определением от 06.06.2013 г. судебная коллегия по гражданским делам Московского городского суда поддержала доводы прокурора и обязала Лефортовский районный суд принять его заявление для рассмотрения в порядке особого производства. Проверка на соответствие действующему законодательству подаваемых заявлений возложена на суд. Однако в данном случае как суд первой инстанции, так и суд апелляционной инстанции не исследовали обстоятельства подачи заявления должным образом, вынесенные определения основаны на неправильном толковании закона, не применён закон, подлежащий применению. А именно:

5.1) заявление прокурором подано в нарушение нормы установленной ст. 13 ФЗ «О противодействии экстремистской деятельности» в действовавшей на момент подачи редакции, обязывавшей прокурора совершить иное процессуальное действие, — вынести представление, а не подать заявление;

5.2) заявление о признании материала экстремистским проистекает из публичных правоотношений и должно рассматриваться с соблюдением правил соответствующего производства. Рассмотрение таких дел в порядке особого производства существенно нарушает права заранее неопределённого круга заинтересованных лиц, затрудняет им доступ к правосудию, препятствует принятию судом мер, необходимых для правильного всестороннего исследования обстоятельств дела. Особое производство, для которого предусмотрены специальные средства и особенности, в гражданском процессе является способом разрешения дел о защите субъектного права конкретных лиц (охраняемого законом интереса заявителя), в условиях отсутствия спора о праве.

Дело о признании материала экстремистским, рассматриваемое в интересах неопределённого круга лиц, никоим образом не является делом о защите субъектного права конкретного лица и по своей природе направлено на ограничение прав неопределённого круга лиц, то есть, является спором о праве. Мнение прокурора, поддержанное судебной коллегией Мосгорсуда о необходимости рассматривать дело в порядке, предусмотренном для дел об установлении фактов, имеющих юридическое значение, основано на игре смыслов, порождаемых фонетическим звучанием названия главы 28 ГПК, но не имеет под собой правовых оснований, является результатом неправильного толкования и применения закона. Указывая на то, что категория дел об установлении фактов, имеющих юридическое значение, не является исчерпывающей, суд неправомочно отнёс рассматриваемое дело к данной категории. Законодатель, имея ввиду особенности процедуры и инструментов применения, ограничил закрытым списком категории дел, которые могут быть рассмотрены в порядке особого производства, а частью 2 ст. 262 установлено, что другие дела к рассмотрению в порядке особого производства могут быть отнесены ТОЛЬКО ФЕДЕРАЛЬНЫМИ ЗАКОНАМИ;

5.3) поданное прокурором заявление не соответствует процессуальному законодательству в части норм особого производства в соответствии с главой 28 ГПК «Установление фактов, имеющих юридическое значение», а именно статьям 264, 265, 266, 267 ГПК:

5.3.1) Ч. 1 ст. 264 ГПК установлено, что «суд устанавливает факты, от которых зависит возникновение, изменение, прекращение личных или имущественных прав граждан, организаций», однако факт признания материала экстремистским устанавливает (изменяет, прекращает) НЕ ЛИЧНЫЕ или имущественные права, а ПУБЛИЧНЫЕ ПРАВА неопределённого круга лиц, поскольку закон запрещает производство, распространение материалов, признанных экстремистскими не конкретным лицам, а всем гражданам и организациям вообще.

5.3.2) Ст. 265 ГПК установлена норма: суд устанавливает факты, имеющие юридическое значение, только при невозможности получения заявителем в ином порядке надлежащих документов, удостоверяющих эти факты. Из установленных указанной статьёй условий следует, что указанный порядок производства предназначен законодателем для случаев необходимости установления фактов, подтверждаемых определённым документом, то есть, носителем информации, имеющим установленные реквизиты (ст. 1 ФЗ «Об

обязательном экземпляре документов», ГОСТ 2.105-95, ГОСТ Р 6.30-2003). Общеобязательные нормы права устанавливаются и подтверждаются не определённым образом заверенным документом, а иными способами, соответственно, истолкование закона подобным образом в деле о признании материала экстремистским недопустимо. Кроме того, заявитель имел возможность установить предполагаемое наличие экстремизма в материале в порядке производства по делам, проистекающим из публичных правоотношений, то есть, в толковании ст. 265 ГПК «в ином порядке», в связи с чем дело не подлежало рассмотрению в порядке, установленном указанными нормами закона.

5.3.3) Ст. 266 ГПК установлено, что «заявление об установлении факта, имеющего юридическое значение, подаётся в суд по месту жительства заявителя», из чего следует, что указанный порядок производства предназначен законодателем исключительно для граждан, а не для ищущих «хорошей отчётности» прокуроров, имеющих по службе «место нахождения», а не «место жительства».

5.3.4) Ст. 267 ГПК установлено, что «В заявлении об установлении факта, имеющего юридическое значение, должно быть указано, для какой цели заявителю необходимо установить данный факт, а также должны быть приведены доказательства, подтверждающие невозможность получения заявителем надлежащих документов или невозможность восстановления утраченных документов». В заявлении прокуратуры в суд НЕ УКАЗАНО для какой цели ей необходимо установить данный факт, НЕ ПРИВЕДЕНА ДОКАЗАТЕЛЬСТВА, подтверждающие невозможность получения заявителем надлежащих документов, в связи с чем суд обязан был признать требования, установленные ст. 267 для заявлений об установлении факта, имеющего юридическое значение не исполненными заявителем.

Применение принципов аналогии закона или аналогии права не может быть основанием для нарушения установленной законной процедуры производства по соответствующим статьям, произвольного перетолкования норм закона и не даёт права решать, какие нормы и процедуры, установленные законом, соблюдать, а какие, якобы, допустимо игнорировать. Произвольный выбор порядка судопроизводства на основе соображений о том, «как это будет более удобно для правоприменителя» — недопустим, поскольку нарушает основополагающие принципы справедливого судопроизводства. «Натягивание» на дело о признании материала экстремистским

правил производства по делам об установлении фактов, имеющих юридическое значение объяснимо только желанием некоторых правоприменителей «облегчить себе жизнь» путём затруднения заинтересованным в исходе процесса лицам процедуру вхождения в процесс и отстаивания своих интересов и прав, и не имеет отношения к стремлению добиться справедливого объективного судебного решения, влияющего на законные права и интересы многих миллионов граждан.

5.4) В Апелляционном определении от 06.06.2013 г. судебная коллегия Мосгорсуда указывает:

«В заявлении (представлении) прокурора о признании информационного материала экстремистским ставится вопрос об установлении правового состояния информационного материала, которое в дальнейшем может иметь юридическое значение, в том числе не только для привлечения лиц к ответственности за распространение, производство или хранение соответствующего информационного материала, но и для изъятия, дальнейшего предотвращения распространения материала иными лицами».

Таким толкованием закона апелляционная инстанция полностью разбивает собственный вывод в части признания необходимости рассматривать дело о признании материала экстремистским в порядке особого производства, поскольку раз установление данного факта может в дальнейшем иметь значение при решении вопроса об изъятии материалов у неизвестных заранее суду лиц, а лишение права владения является спором о праве, то в соответствии с ч. 3 ст. 263 ГПК: *«В случае, если при подаче заявления или рассмотрении дела в порядке особого производства устанавливается наличие спора о праве, подведомственного суду, суд выносит определение об оставлении заявления без рассмотрения, в котором разъясняет заявителю и другим заинтересованным лицам их право разрешить спор в порядке искового производства».* Постановлением Пленума Верховного Суда СССР № 9 от 21 июня 1985 г. «О судебной практике по делам об установлении фактов, имеющих юридическое значение» установлено, что: *«...суды могут принимать заявления об установлении фактов и рассматривать их в порядке особого производства, если: ... б) установление факта не связывается с последующим разрешением спора о праве, подведомственного суду»*, суд же апелляционной инстанции, указывая на наличие спора о праве, обязывает Лефортовский суд рассматривать дело в порядке особого производства, порождая юридический абсурд. Кроме того, дело о признании материала экстремистским порождает ограничения

нематериальных прав неопределённого круга лиц, что также порождает спор о праве.

Суды первой и апелляционной инстанций обязаны были установить, что заявление прокуратурой подано не в соответствии с требованиями закона, в связи с чем принять необходимые меры, однако не сделали этого, что привело к вынесению неправильных судебных постановлений. На основе неверного перетолкования норм права применён закон, не подлежащий применению и не применён закон, подлежащий применению.

б) Суд первой инстанции обосновал решение заключением экспертизы, имеющим признаки подтасовки фактов и фальсификаций, произведённой по ПОДЛОЖНОЙ книге, вследствие чего суд при вынесении Решения опирался на недопустимое доказательство, не исследованное не оценённое должным образом. Решением суда экстремистским признан ИНОЙ материал, нежели тот, относительно которого ходатайствовал заявитель по делу.

Исследование № 147и/2 от 08.04.2013 г. стало основанием для обращения прокуратуры с заявлением в суд и начала производства по делу, а экспертиза № 355 э/2 от 12.09.2013 г., проведённая по тому же печатному материалу тем же экспертным учреждением, при одном и том же эксперте Фатеевой Н.А., выполнявшем лингвистическую часть исследований, «подтвердила» выводы первого исследования и стала основанием для вынесения судебного решения о признании указанного печатного материала экстремистским.

Заинтересованными лицами выявлены признаки, позволяющие предположить совершение преступления, предусмотренного ст. 307 УК РФ «Заведомо ложные показания, заключение эксперта, специалиста или неправильный перевод». А именно:

– *Экспертиза, проведённая по материалу, выдаваемому за книгу «Мёртвая вода» Концепция общественной безопасности, не определила однозначно объект исследования.*

– *В разделе «Исследование» подзаголовок «Осмотр и описание объекта» эксперты указывают заведомо ложные сведения, позволяющие скрыть факт поддельности предоставленного на исследование экземпляра книги из двух томов, выдаваемого за книгу «Концепция общественной безопасности «Мёртвая вода» (Справка об исследовании № 147и/2 от 08.04.2013 г.), поскольку указывают на, якобы, идентичность поддельных книг подлинным.*

– Эксперт Фатеева Н.А., выполнявшая при проведении обеих экспертиз лингвистическую часть исследования при ответе на один и тот же вопрос по одному и тому же материалу в материалах разных экспертиз даёт противоположные ответы, что, при условии добросовестного исследования судом доказательств должно было стать, как минимум, основанием для сомнений в компетентности такого эксперта.

– Выводы экспертов носят тенденциозный характер, поскольку основаны на подтасованных фактах.

6.1) Экспертиза, проведённая по материалу, выдаваемому за книгу «Мёртвая вода» Концепция общественной безопасности, не определила однозначно и внятно материал исследования.

Подлинное издание книги с названием и ISBN-номером, фигурирующими в деле, имеет в первом томе 444 страницы, а во втором томе 458 страниц. Поддельные экземпляры, приобщённые к делу, состоят из одинаковых печатных блоков, находящихся под разными обложками, воспроизводящими внешний вид подлинных книг. Одинаковые печатные блоки содержат одинаковое количество страниц.

В материалах же исследования и экспертизы в разных местах указывается различное количество страниц в первом и втором томе исследуемой книги — то «Текст 1 — 457 страниц; Текст 2 — 457 страниц», то «Текст 1 — 458 страниц; Текст 2 — 458 страниц», однако во всех вариантах количество страниц томов не соответствует подлинному печатному материалу.

Таким образом, текст, называемый в материалах экспертизы «Текст 1»:

«Мёртвая вода. От «социологии» к жизнеречению», подзаголовок — «Часть I. Историко-философский очерк»: Санкт-Петербург: «Общественная инициатива», 2004. ISBN 5-94901-016-7»,

на самом деле таковым не является, о чём экспертам не могло быть неизвестно, поскольку они одновременно исследовали **два идентичных текста, находящихся под обложками с различными названиями**. Под обложкой с указанным названием находится блок страниц, на первом развороте которого указаны иные сведения:

«Мёртвая вода. От «социологии» к жизнеречению. Часть II. Вписание.»,

чего эксперты не могли не обнаружить, поскольку исследовали данные тексты одновременно, эксперт Фатеева Н.А. — дважды.

Однако этот факт, **однозначно указывающий на поддельность предоставленных на исследование материалов**, эксперты скрыли, в справке об исследовании он не нашёл отражения.

Экспертное заключение (заключение специалиста) по сложному многогранному целостному исследованию на стыке нескольких наук, сделано заведомо дилетантским, антинаучным методом, недостойным звания «специалистов». На основании преднамеренно превратного перетолковывания вырванных из контекста 900-страничного труда (ВОЗМОЖНО представляющего из себя фрагменты подлинного текста, что само по себе требует отдельного экспертного исследования, не проводившегося судом) цитат, полученных в результате прочтения ДВУХ СТРАНИЦ, причём из двух идентичных томов под разными обложками.

Определением Лефортовского суда по указанному делу от 16.07.2013 г. экспертам было разъяснено право *«выйти за пределы указанных вопросов и сделать дополнительные выводы, имеющие значение для дела»*. В материалах дела содержится подписка экспертов о предупреждении об ответственности за дачу заведомо ложного заключения (307 УК).

Сокрытие экспертами факта исследования двух идентичных текстов, находящихся под обложками с разными названиями, **возможно** представляющих из себя искажённую часть текста подлинной книги «Концепция общественной безопасности «Мёртвая вода», свидетельствует о тенденциозности экспертов, является основанием для предположения наличия преступного сговора экспертов с лицами, заинтересованными в вынесении неправосудного судебного решения по указанному печатному материалу на основании ложной экспертизы по изготовленным и предоставленным суду поддельным экземплярам книги.

6.2) В разделе «Исследование» подзаголовок «Осмотр и описание объекта» эксперты указывают заведомо ложные сведения, позволяющие скрыть факт поддельности предоставленного на исследование экземпляра, выдаваемого за книгу «Концепция общественной безопасности «Мёртвая вода» (Справка об исследовании № 147и / 2 от 08.04.2013 г.), поскольку указывают на, якобы, идентичность поддельных книг подлинным.

На странице 3 Справки об исследовании указаны следующие сведения:

«На выпускной странице (последнем развороте книги) Текста 1 указаны: Автор: Внутренний Предиктор СССР. Название и

подзаголовок: Мёртвая вода. От «социологии» к жизнеречению.

Часть I. Историко-философский очерк.»

Однако, в поддельных экземплярах книги, имеющих в материалах дела, которые исследовали эксперты, указанных сведений не содержится. При этом сведения, подложно указанные экспертами, как, якобы содержащиеся в исследуемом материале, полностью соответствуют сведениям, содержащимся в первом томе подлинных экземпляров книги, отсутствующих в материалах дела.

Это обстоятельство свидетельствует о том, что в распоряжении авторов исследования, помимо поддельного экземпляра, который вложен в материалы дела, имелся подлинный экземпляр книги, с которого в справку об исследовании были переписаны выходные данные и сведения с выпускной страницы (последнего разворота книги). Указание сведений из подлинного экземпляра книги в справке об исследовании поддельного экземпляра свидетельствует о преднамеренности подлога.

Указанный подлог создаёт ложное мнение о том, что экспертное исследование проведено по подлинной книге «Концепция общественной безопасности «Мёртвая вода» и вводит в заблуждение суд и участников процесса. В совокупности с запутыванием описания объекта исследования, в виде указания в разных местах Заключения разного количества страниц, эти обстоятельства должны были стать основанием для, как минимум, сомнений в компетентности экспертов. Однако суд не исследовал должным образом имеющиеся в деле материалы и в результате не применил закон, подлежащий применению.

6.3) Эксперт Фатеева Н.А., выполнявшая при проведении исследования № 147и/2 от 08.04.2013 г. и экспертизы № 355 э/2 от 12.09.2013 г. лингвистическую часть исследования печатного материала, при ответе на один и тот же вопрос по одному и тому же материалу даёт противоположные ответы. Так, ответ на вопрос:

«Содержатся ли в представленных материалах призывы? Если да, то к совершению каких действий автор призывает?» в «Справке об исследовании № 147и/2 от 08.04.2013 г.»:

«В Тексте 1 и Тексте 2 НЕ СОДЕРЖИТСЯ ПРИЗЫВОВ, в том числе к враждебным действиям в отношении каких-либо групп лиц» и «В Тексте 1 и Тексте 2 имеются ПОБУЖДЕНИЯ АДРЕСАТОВ К РАЗНОПЛАНОВЫМ ДЕЙСТВИЯМ, НАПРАВЛЕННЫМ НА ПОЛУЧЕНИЕ ДОПОЛНИТЕЛЬНЫХ ЗНАНИЙ...» (стр. 5, 8 «Справки об исследовании»).

В Заключении экспертов № 355 э/2 от 12.09.2013 г., ответ на аналогичный вопрос:

«Содержатся ли в тексте книги «Мёртвая вода» Концепции Общественной Безопасности, Китеж: Державный град России, 2004, в двух частях — часть 1 «Историко-философский очерк» (457 стр.) и часть 2 «Вписание» (457 стр.) призывы и побуждения, если да, то к чему именно»:

*«В Тексте 1 и Тексте 2 **СОДЕРЖАТСЯ ПРИЗЫВЫ и побуждения.**» и «...в тексте содержатся **ПРОБУЖДЕНИЯ К ДИСКРИМИНАЦИОННЫМ МЕРАМ** по отношению к евреям как группе лиц, выделенной по национальному признаку...»* (стр. 6 «Заключения экспертов»).

Два различных ответа на один и тот же по смыслу вопрос, данные одним и тем же экспертом по одному и тому же материалу, которые в первом случае указывают на отсутствие экстремизма в исследуемом тексте, а во втором на его, якобы, наличие, свидетельствуют о заведомой лживости показания, заключения эксперта, специалиста либо в одном, либо в другом случае, поскольку не могут быть истинными одновременно.

В соответствии с п. 3 ст. 226 УПК: *«В случае, если при рассмотрении дела суд обнаружит в действиях стороны, других участников процесса, должностного или иного лица признаки преступления, суд сообщает об этом в органы дознания или предварительного следствия».*

6.4) Выводы экспертов носят тенденциозный характер, поскольку основаны на подтасованных «фактах», содержат грубые ошибки и противоречия, что даёт основания для сомнений в компетенции и добросовестности экспертов и указывает на недостаточно полное исследование экспертного заключения в судебном заседании. Согласно ст. 55 ГПК экспертное заключение является одним из видов доказательств в ряду прочих и в силу ст. 67 ГПК не имеет заранее установленной силы, должно быть исследовано непосредственно, всесторонне и полно. Суд должен оценивать приводимые в экспертизе аргументы и в силу п. 4 ст. 67 ГПК: *«Результаты оценки доказательств суд обязан отразить в решении, в котором приводятся мотивы, по которым одни доказательства приняты в качестве средств обоснования выводов суда, другие доказательства отвергнуты судом, а также основания, по которым одним доказательствам отдано предпочтение перед другими».*

Однако, суд ограничился констатацией формальных признаков правомочности процесса экспертизы, не исследовав её аргументы по

существо. Так, выводы, сделанные экспертами о глобальной мировоззренческой работе (более 900 страниц чрезвычайно информационно насыщенного текста), подтверждаются цитированием вырванных из контекста высказываний всего с двух страниц, на которых в научных целях исследуется острый социальный вопрос позитивной дискриминации. В поддельном печатном материале, который исследовали эксперты, приводимый текст повторяется в первой и второй части на страницах с одинаковыми номерами: «Текст 1 с. 88–89, Текст 2 с. 88–89».

Суд не выявил и не дал адекватной оценки подлогу, который содержится в заключении экспертизы относительно исследуемого текста, бездумно и без исследования по существу скопировав его в своё решение:

«Согласно выводам комиссии экспертов:

1. В Тексте 1 (Мёртвая вода. От «социологии к жизнеречению. Часть 1. Историко-философский очерк. Концепция Общественной Безопасности. Китеж. Державный град России. 2004. — 458 с.) и Тексте 2 (Мёртвая вода. От «социологии» к жизнеречению. Часть 2, Вписание, Концепция Общественной Безопасности. Китеж. Державный град России, 2004. — 458 с.) содержатся побуждение к дискриминационным действиям по отношению к евреям, иудеям как к группе лиц, выделяемой по совокупности национального и религиозного признаков. Автор предлагает ввести следующие ограничения для евреев и иудеев:

– установление процентной нормы на получение высшего и среднего специального образования и на занятие постов общегосударственного и общепромышленного уровня ответственности...»,

далее следует перечисление иных «ограничений». Однако в оригинальном тексте не содержится никакого **«предложения»** по введению ограничений. **Прямым подлогом** является также приписывание авторам текста **«побуждений к дискриминации иудеев», которые вообще не упоминаются в оригинальном фрагменте рассматриваемого текста.** Поскольку в цитируемом фрагменте текста размером в несколько абзацев, авторы экспертизы не нашли места для цитирования начальной фразы предложения из пяти слов: **«Ограничения не должны следовать далее...»**, подменив её на отсебятину в третьем лице, приписанную авторам рассматриваемой книги, можно сделать вывод о том, что эксперты способом смысловой подмены «подтверждают» свой не основанный

на фактах вывод о, якобы, «побуждении к дискриминационным действиям»: «Автор предлагает ввести следующие ограничения для евреев и иудеев...». Эксперты «опустили» и указанные авторами условия возможного возникновения такой необходимости, — для **«обеспечения информационной безопасности по отношению к сионо-масонству»** при обязательном условии: **«недопустимо начинать эту политику ранее, чем начнётся и будет поддержана народом политика циркулярного разпространения информации методологического и концептуального характера»**. Право на свободу слова и выражения своего мнения, включающее в себя обсуждение идеологий, возможность их критики, закреплено в ст. 29 Конституции РФ. Авторы критикуют идеологию, называемую «сионо-интернацизм», и её проводников — «сионо-масонство», которые могут быть представителями любой национальности. Фраза **«Ограничения не должны следовать далее...»** является смысловой единицей, указывающей на предельно допустимые ограничения (при обязательном условии в виде всеобщей общественной поддержки) за рамки которых недопустимо выходить вообще никогда и ни при каких условиях. **Указание предельно допустимых границ процесса совершенно не является «побуждением к его реализации»**. Таким образом, **«побуждение к действиям» следует не из текста книги, а из недобросовестных произвольных комментариев авторов экспертизы, основанных на подтасовках текста** принятых судом в качестве оснований для своего решения.

Политика же так называемой «позитивной дискриминации» ради смягчения «систематической дискриминации», является общемировой практикой и предметом научных изысканий допустимых границ и форм её применения, но никак не поводом для приписывания исследователям этого вопроса экстремистских побуждений, поскольку **её доминанта — это не ущемление чьих-либо прав, а напротив, ликвидация диспропорций, восстанавливающая права иных социальных групп**. Позитивная дискриминация применялась в СССР и применяется в России, например, практикой установления национальных квот на приём в ведущие ВУЗы страны, созданием государственных бюджетных национальных школ, применяется в США, Индии, Китае, Японии, Малайзии. Международный правовой документ ООН «Международная конвенция о ликвидации всех форм расовой дискриминации», ратифицированный Россией, устанавливает (статья 2.2), что в случае необходимости Государства-участники **обязаны**

принимать меры позитивной дискриминации с целью устранения систематической дискриминации.

Далее в подтверждение своих выводов эксперты приводят цитату: «— немедленное отстранение от работ в отраслях общественного объединения труда, системы народного образования, здравоохранения, средств массовой информации и зрелищных искусств, непосредственных приложений науки и техники к разработке продукции в целом общегосударственного, общепромышленного назначения, военной техники, систем стандартов, коммуникаций и т.п.) лиц еврейского, смешанного происхождения и находящихся с ними в родственных связях в случае невозвращения в СССР из поездок за границу их родственников, происходящих от общих дедов и бабок;

– изъятие из компетенции таких лиц вопросов кадровой политики;

– поддержание численности таких лиц в штате предприятий общегосударственной значимости (средствах массовой информации прежде всего) в пределах их доли в общем составе населения страны, а на прочих предприятиях (объединениях малых предприятий сходного профиля) в пределах численности населения в регионах. (Текст 1 с. 88–89, Текст 2 с. 88–89).»

Как явствует из данной цитаты, она относится к иным реалиям — ко временам существования государства СССР. Абсурдным является утверждение экспертов о том, что в указанном фрагменте содержится «побуждение к действиям» современного читателя, то есть, мотивация читателя, направленная в будущее, в отношении, как явствует из цитаты, лиц «в случае невозвращения в СССР из поездок за границу», так как **ввиду отсутствия СССР, «вернуться» или «не вернуться» туда не сможет никто**, вследствие чего такое «побуждение» не может быть реализовано в принципе, по причинам куда более веским, нежели лишённое логики мнение экспертов и поддержавшего их суда. Возможные же расширительные толкования написанного являются личными фантазиями толкователей, не подтверждаемые фактами.

В СССР была своя, иная чем в нынешней РФ политика и практика по отношению к возможности зарубежных поездок граждан и своя, крайне жёсткая карательная политика по отношению к «невозвращенцам» и их родственникам, приравнивавшая такое деяние к тяжкому преступлению — измене Родине. Поскольку данный абзац входит в блок, начинающийся словами **«Ограничения не должны следовать далее...»**, и вводящий иные условия

возможности применения (в виде всеобщей народной поддержки), то по отношению к действовавшей тогда политике СССР предложения ограничивающие возможности занятия ключевых постов для родственников «невозвращенцев» — причём *не как рекомендация к реализации, а как максимально допустимая при определённых условиях временная мера, следует рассматривать как попытку ввести ограничения применявшихся тогда карательных санкций.*

Неправомерно оценивать предложения, сделанные *в отношении политики несуществующей ныне страны* с её законами и правоприменительной практикой в произвольном перенесении на действительность ныне существующего государства с иными законами и политикой. В современной России поездки за рубеж и проживание там сколь угодно долго стали обыденной практикой. Такой метод оценки является некорректным по сути — тысячи прогрессивных, гуманных, решавших насущные задачи своего времени законов и указов, практически все религиозные книги, включая Тору, Библию, Коран, будучи «выдернутыми» из своей исторической эпохи и механистично-бездумно приложенными к современности, для применителей такого «метода» станут «экстремизмом».

Ради возможности обоснования необъективных выводов эксперты очевидно злонамеренно исключили из рассмотрения следующие значимые смысловые фрагменты, рассматриваемого ими текстового блока:

«Существующие диспропорции не должны устраняться силовым давлением администрации, что явилось бы несправедливостью по отношению к большинству добросовестно работающих и вызвало бы рост социальной напряжённости; эти диспропорции должны устраниться сами в естественном процессе смены поколений активно участвующих в общественном объединении труда.

Но все мероприятия такого рода, ЕСЛИ В НИХ БУДЕТ СОХРАНЯТЬСЯ НЕОБХОДИМОСТЬ, должны осуществляться не раньше, чем будет очевидна поддержка в народе (а не в «элитарной» интеллигенции)» — выделено заглавными буквами авторами оригинального текста.

Как видно из приведённых цитат, авторы текста особо указывают на недопустимость силовых вариантов устранения диспропорций, указывая на то, что они должны устраняться сами, обуславливают все возможные действия *исключительно поддержкой народа* — *а это есть основной принцип демократического государства* — ст. 1.1, 1050

3.1, 3.2 Конституции РФ, что безусловно отмечает любые обвинения в экстремизме.

6.5) В Решении суда приводится следующая цитата из заключения экспертов:

«2. В Тексте 1 (Мёртвая вода. От «социологии» к жизнеречению. Часть 1. Историко-философский очерк. Концепция Общественной Безопасности. Китеж. Державный град России. 2004. — 458 с.) и Тексте 2 (Мёртвая вода. От «социологии» к жизнеречению. Часть 2. Вписание. Концепция Общественной Безопасности. Китеж. Державный град России. 2004. — 458 с.) содержится совокупность психологических и лингвистических признаков возбуждения розни (вражды, ненависти) по отношению к евреям, иудеям как к группе лиц, выделяемых по совокупности национального и религиозного признаков. Это выражено в высказываниях, представляющих евреев и иудеев как опасных, преследующих вредоносные цели, враждебных по отношению к человечеству и русским, в частности, а также в побуждениях к дискриминационным действиям.»

Этот вывод экспертов суд приводит, не подтвердив его ни одной цитатой из книги. Нарушив норму, установленную п. 4 ст. 67 ГПК суд не привёл результаты оценки доказательства, мотивы и основания для его принятия. Мнение суда не основанное на фактах, является огульным обвинением и юридически ничтожно.

6.6) При таких обстоятельствах суд обязан был усомниться в объективности проведённой экспертизы и принять меры для разрешения возникших сомнений в соответствии с законом, однако проигнорировал свои обязанности, не применив закон, подлежащий применению.

В соответствии с п. п. 1.1. и 1.2. ст. 330 ГПК основаниями для отмены или изменения решения являются:

- «1) неправильное определение обстоятельств, имеющих значение для дела;*
- 2) недоказанность установленных судом первой инстанции обстоятельств, имеющих значение для дела.»*

Решение суда первой инстанции основано на «Заключении экспертов» № 355 э/2 от 12.09.2013 г. сделанном по подложному печатному материалу, не являющемуся настоящей книгой «Концепция общественной безопасности «Мёртвая вода» От «социологии» к жизнеречению» ISBN 5-94901-016-7, очевидные признаки подделки эксперты не могли не заметить, но сокрыли это решающее обстоятельство от суда. Указанное заключение экспертов является неправомерным, поскольку основано на недопустимом

доказательстве (ст. 60 ГПК), содержит ложные сведения, является противоречивым, не исследовано судом должным образом.

На основании изложенного установленные судом обстоятельства следует признать недоказанными, **применение и толкование соответствующих норм закона судом первой инстанции необоснованным**. Руководствуясь законом, решение по делу следовало отменить, производство по делу — прекратить. Суд апелляционной инстанции был надлежащим образом уведомлён об этих обстоятельствах заявлениями заинтересованных лиц, приобщённых к материалам дела, но проигнорировал ставшие ему известными сведения, в том числе о признаках уголовного преступления.

6.7) В работе *«Концепция общественной безопасности Мёртвая вода. От социологии к жизнеречению»* авторами обоснована теория наличия высшего социального управления, осуществляемого так называемым «Глобальным Предиктором», являющимся внесударственной, **наднациональной структурой**. Эта управленческая функция осуществляется господствующими в обществе идеями, установленной алгоритмикой жизнедеятельности и людьми, запустившими механизм реализации концепции управления и способными руководить этим процессом. Высший уровень социальной власти — концептуальная власть, не передаётся по назначению, по посвящению, по праву рождения, а обретается по мере формирования адекватного реальности мировоззрения, миропонимания, и их реализации на основе объективных законов управления обществом. В управленческий контур Глобального Предиктора невозможно попасть только по факту своего рождения в той или иной местности, либо по факту штампа в паспорте о принадлежности к той или иной национальности.

Вопрос об участии людей в современном нам Глобальном Предикторе остаётся открытым — возможно, что запущенная много веков назад алгоритмика и идеология реализуется в современном обществе уже «на автопилоте», без участия в её перенастройке конкретных людей. Технология управления обществом названа авторами «толпо-«элитаризм», механизм, при котором малая часть любого общества, так называемая «элита», обладающая познаниями и навыками в области социального управления, взимает с другой части общества — «толпы», произвольно высокую плату за свои управленческие услуги.

Устойчивость толпо-«элитаризма» основывается на внедрённых в социум ложных идеях и жизненных ценностях, согласно которым толпарь, стремящийся увеличить уровень личного потребления и

властвовать над другими толпарями, мечтает прорваться в «элитарию», а «элитарию» стремятся сохранить и усилить своё привилегированное положение, прорвавшись повыше в пирамиде подчинённости. По сути же, и те, и другие движимы одними и теми же ложными нравственными приоритетами, внедрёнными в их психику господствующей концепцией, породившей массу разнообразных идеологий, представляющих собою прикрытие толпо-«элитаризма». «Толпа» и «элита» представляют собою две части единого механизма, не ограниченного национальными, конфессиональными, территориальными рамками и не обладающего самостоятельной функцией различения и целеполагания — концептуальной властью.

Алгоритмика Глобального Предиктора разделяющая общество, вынуждает «элиты» выступать по отношению к толпе в роли пастухов, а толпаря, не имеющего возможности или не желающего выбиться в «элитарию» — в роли «домашнего скота», искренне уверенного в том, что хозяин-«элитарий» обязан содержать его, кормить, поить, развлекать по возможности, только по факту его, толпаря, существования, взамен чего он позволяет себя «стричь и доить», а периодически и резать. По сути же, и те, и другие являются рабами глобальной концепции управления, которая оторвала людей от нормального адекватного природного миропонимания, заблокировала для многих из них естественную связь с ***Богом — творцом и вседержителем, единым для всех, живущих на Земле, вне зависимости от расы, пола, национальности или территории проживания.***

В разные моменты истории на разных территориях на роли пастухов-«элиты», обязанных «выпасать» доверенную им часть толпы, алгоритмика концептуальной власти Глобального Предиктора назначала группы людей, обособляемых от «толпы» по разным признакам, — классовому, имущественному, национальному, — но по сути, эта часть «элиты» всегда оставалась лишённым свободы воли инструментом реализации концептуальной власти, представляя из себя пусть привилегированных, но точно таких же рабов господствующей концепции, как и рабы явные — «толпари», «плебс», «чернь».

Авторы *«Концепции общественной безопасности Мёртвая вода. От социологии к жизнеречению»* нигде никого не «побуждают» к действиям против людей, которых в обход их свободной воли используют в качестве ***инструмента реализации концепции управления***, а напротив, утверждают, что возбуждение социальной,

национальной розни в любых формах, есть способ поддержания функционирования толпо-«элитарной» системы.

В частности, «антисемитизм» прямо осуждается авторами как способ обмана, указующий толпе на ложного «врага». **«Враг человека и общества — это не конкретные личности или социальные, национальные группы, а сатанинская концепция управления, реализованная в алгоритмике Глобального Предиктора и порождаемых ею идеологиях, с которыми и полемизируют авторы,** предполагая зарождение современной версии концепции управления обществом в древнеегипетском жречестве.

Выход из глобального системного кризиса в обществе — не в революциях, войнах или погромах тех или иных групп, на место которых в текущей алгоритмике немедленно и неизбежно придут иные группы, а **в изменении концепции управления обществом путём обретения народом концептуальной властности, то есть, повышения личного уровня понимания каждого человека, обретения людьми Человечного типа строя психики, основанного на Богоначальном мозаичном мировоззрении, или, говоря иными словами — жизни людей под диктатом своей личной совести.**

Именно этому и посвящён текст работы *«Концепция общественной безопасности Мёртвая вода. От социологии к жизнеречению».*



Исходя из изложенных в пунктах 6.1–6.7 фактов очевидно, что эксперты ГУП «ЦИАТ» **в силу преступно халатного отношения к своим обязанностям, вероятно исполняя преступный заказ на выдачу заведомо ложного, «экстремистского» заключения,** данную работу не читали, а сделали «выборку» по слову «еврей» и прочли по абзацу до и после данного слова, а затем преднамеренно исключили из рассмотрения те фрагменты, которые очевидно отмечают все возможные обвинения рассматриваемой работы в «экстремизме», поскольку это не соответствовало тем выводам, которые были заказаны данным экспертам. Такая методика исследования целостного материала на стыке многих наук, является профанацией и не даёт возможности сделать вывод обо всей работе, адекватный действительности. Не прочитав материал, который поступил к ним на исследование (притом, что в поддельном экземпляре книги, имеющемся в материалах дела, возможно содержатся какие-то фрагменты подлинной книги, **но заведомо отсутствует как минимум ПОЛОВИНА подлинного текста взаимосвязанного**

1054

целостного труда), эти эксперты, разумеется, не могли понять общую гуманистическую направленность исследуемой работы.

6.8) Несколько цитат из печатного материала *Внутренний Предиктор СССР, Концепция общественной безопасности Мёртвая вода. От «социологии» к жизнеречению. Часть I. Историко-философский очерк. Часть II. Вписание.*, 928 стр., однозначно определяющих данную работу как антиэкстремистское, гуманистическое исследование:

Стр. 548: *«Только циркулярное разпространение этой информации позволяет вытеснить «еврейский вопрос» из сферы буйства страстей и рек крови в сферу осознанных целесообразных отношений людей разного исторического происхождения. Тем евреям, кто свободен от сионо-интернацизма, это даст возможность наконец обрести Родину, которая защищает их, которую защитят и они; те же — и не только евреи по происхождению, — кто не сможет освободиться от сионо-интернацизма или ответного ему жидовосхищения, будет действовать в существенно затруднённых условиях.*

Разпространение этой информации в СССР позволит резко сократить численность кадровой базы глобальной сионо-масонской нацистской мафии без какого-либо геноцида и массовых репрессий и отсечь основную часть ныне действующей системной периферии мафии от её межрегионального руководства.

Стр. 549: *«Пока же сионо-интернацизм опасен именно потому, что по существу своему неведом подавляющему большинству евреев и гоев на уровне их сознания».*

Стр. 555: *«Если сионо-интернацизм (или антинационализм в других формах) в их деятельности никак не проявлялся и не проявляется, то всё это ни один ответственный за судьбы общества человек никогда не поставит в вину другому ни всерьёз, ни в шутку; но если в деятельности человека проявляется высокая статистическая предопределённость ошибочных решений, то эти формальные, несодержательные признаки позволят быстрее выявить источники и каналы чуждого интересам народов страны концептуального влияния, если такое имеет место».*

Стр. 472: *«Но неконструктивность анти-«семитизма» неоднократно являлась в истории и непосредственно, хотя сам анти-«семитизм» — всего лишь форма проявления неконструктивности библейской концепции в целом».*

Стр. 910: *«Опыт Германии 1933–1945 гг. ещё раз подтвердил неконструктивность для общества в его историческом развитии*

политики анти-«семитизма». То есть не переводятся слепцы, которые не видят, что за тысячу лет анти-«семитизм» неоднократно продемонстрировал свою несостоятельность непосредственно. Он не является защитой от агрессии сионоинтернацизма, а лишь даёт возможность легко менять формы и орудия геноцида как в отношении народов, так и в отношении еврейства.

Проистекает же анти-«семитизм» из интеллектуального паразитизма толп гоев и иудеев в концептуальной деятельности».

Стр. 911: «Но участь еврейства, его доля ничуть не легче и не слаще, чем участь и доля народов».

Стр. 913: «В сложных социальных постановках, таких, как забастовки, межнациональная рознь, анти-«семитизм», революции, гражданские войны и т.п. всё то же явление — **АВТОСИНХРОНИЗАЦИЯ ПОВЕДЕНИЯ БЕЗДУМНОЙ ТОЛПЫ**».

«Занявшись погромом или видя погром, анти-«семит» удовлетворённо произносит: «Так им, жидам, и надо» и остаётся в стороне, вынуждая СВОИМИ действиями или бездействиями следующие поколения евреев резать и стричь в соответствии с возложенным на них творцами Библии и Талмуда ДОЛГОМ. Так это колесо — Пятикнижие «Моисеево», Тора — и крутится из века в век; и вырваться из него могут только ОБЕ ТОЛПЫ ВМЕСТЕ, а не кто-то один; евреи за счёт народов или народы за счёт евреев. И еврейство будет исполнять возложенный на него древнеегипетскими иерархами долг, поскольку в толпе оно не может найти защиты от репрессий надиктаторского знахарства за уклонение от исполнения своего долга в отношении толпы. Сам же народ в своей массе не несёт «элитарного» люмпен-сознания и потому не склонен к анти-«семитизму», но может быть вовлечён в анти-«семитизм» интеллектуально паразитирующей «элиты». Народ довольно трудно убедить в том, что он должен «бить жидов» сознательно, как своих врагов, хотя толпу можно вовлечь в любую общественную или государственную кампанию, в том числе и анти-«семитскую». Но все кампании, не имеющие мировоззренческой основы в народе, всегда терпели крах. Поэтому выход из «еврейского» вопроса один — размывание глобальной толпо-«элитарной» структуры общества и формирование единой концепции развития человечества, отрицающего толпо-«элитаризм» во всех его проявлениях, включая библейско-талмудическое, разными сторонами обращённое к народам и иудеям. И пройти этот путь можно только по лезвию бритвы, с обеих сторон которого — сионоинтернацизм: с одной

1056

стороны жидовосхищённый антинародный; с другой стороны антинародный анти-«семитизм». В основе и того, и другого лежит ПЕРВИЧНЫЙ ЭЛИТАРИЗМ надидудейского осатаневшего ЖРЕЧЕСТВА древнего Египта».

Стр. 467: «*Все люди без исключения в Предопределении бытия — в его Русском понимании — не рабы даже Богу, они — по Предопределению — Его свободные добровольные помощники и сотрудники*».

Можно спорить с авторами, сомневаться в их трактовках идеологий или исторических фактов, но для любого человека, взявшего на себя труд прочесть эту работу полностью, а не ограничиться цитатами «надёрганными» из контекста, обвинения авторов в «побуждении к действиям против евреев», в «антисемитизме», выглядят **очень глупо**, поскольку авторы осуждают антисемитизм, **относя его к одной из форм социального идиотизма**, утверждают, что все люди **без исключения** по предопределению — «*помощники и сотрудники*» Бога.

Единственная социальная группа, против которой направлена полемика исследуемого материала — это древнеегипетское жречество, разработавшее и запустившее, по мнению авторов, современную глобальную концепцию социального управления.

Иск Лефортовского межрайонного прокурора г. Москвы Цыбуленко В.З. в защиту прав и интересов осатаневшего древнеегипетского жречества иерархии Амона, удовлетворённый федеральным судьёй Лефортовского суда г. Москвы Федюниной С.В., утверждённый судебной коллегией Мосгорсуда в составе федеральных судей Шубиной И.И., Морозовой Д.Х., Баталовой И.С., возможно следовало бы признать обоснованным.

6.9) Поскольку огромный мировоззренческий научный и религиозный труд предлагающий человечеству целостную гуманистическую концепцию жизни в ладу с космосом, биосферой и друг с другом, утверждающую равенство перед единым для всех, живущих на Земле людей Богом, вне зависимости от расы, национальности, места рождения или социального статуса, эксперты ГУП «ЦИАТ» «оценили» по выдернутой из контекста, намеренно исковерканной цитате, **использовав для экспертизы информацию с 2 (!) страничек**, приведём здесь выводы иной судебной экспертизы по тексту Концепции Общественной Безопасности экспертов ГОУ ВПО Кемеровского государственного университета, проводившуюся 19.10.2009 г. по определению Усть-Коксинского районного суда (копия приобщена заинтересованными лицами к материалам дела).

Специалисты КемГУ в отличие от специалистов ГУП «ЦИАТ» не поленились прочитать исследуемые тексты и провести действительно комплексную экспертизу, оценив частные моменты в контексте общей направленности, а не «облегчив себе работу» чтением и «оценкой» двух страничек из 900 исследуемых. Наряду с текстом специалистами была исследована видеолекция по основам КОБ генерала Петрова К.П. Общий вывод экспертов (листы 16, 17 и 21 Заключения судебно-экспертной комиссии):

«Как видно из процитированного фрагмента, в рамках Концепции общественной безопасности» нет положения об изначальной вредоносности и опасности евреев как нации. Данная нация оценивается в лекции Петрова как «жертва коварной мафии». Более того, в процитированном фрагменте видно, что лектор открыто критикует радикальный антисемитизм Макашова, Баркашова, указывая, что возлагать вину на евреев — означает вводить граждан в заблуждение. Истинная опасность исходит, как следует из текста лекции от мировой «закулисы», мафии, берущей своё начало от египетского жреческого сословия.

*Таким образом, если рассматривать материалы (тексты и видео), содержащиеся на дисках «НАРКО» и «Петров», в комплексе, как цикл произведений, развивающих единую «Концепцию общественной безопасности», можно утверждать, что имеющиеся в текстах негативные оценки представителей еврейской нации не формируют отрицательный образ нации в целом. **Формирование отрицательного образа еврейской нации не является задачей ни одного из текстов. Основная коммуникативная направленность произведений, содержащихся на дисках, состоит в общей критике ростовщичества как ведущего принципа экономики, а также толпо-элитарного устройства мира.***

Вывод экспертизы: «На дисках с надписью «Нарко» и «Петров» материалов, направленных на возбуждение ненависти и вражды в адрес каких-либо социальных, национальных, конфессиональных или языковых групп, не содержится.

Призывов и побуждений к действиям, направленным против каких-либо социальных, национальных, конфессиональных или языковых групп, не содержится.

Этот вывод экспертов Кемеровского университета является соответствующим реальности вне зависимости от того, что Лефортовский суд не пожелал истребовать материалы дела из Усть-Коксы для того, чтобы убедиться в том, что текст печатного издания *«Концепция общественной безопасности Мёртвая вода. От 1058*

социологии к жизнеречению» уже проходил судебную экспертизу на предмет обнаружения в нём экстремизма. Там же была проведена судебная экспертиза ПОЛНОЙ БАЗЫ РАБОТ авторского коллектива ВП СССР по состоянию на 2009 г. на дисках «НАРКО» и «Петров», выводы которой процитированы выше, после которой прокурор Усть-Коксы отозвал своё заявление ввиду установленного отсутствия признаков экстремизма. Дело же по печатному материалу *«Концепция общественной безопасности Мёртвая вода. От социологии к жизнеречению»*, если бы Лефортовские прокурор и судья руководствовались буквой закона, подлежало прекращению производства немедленно после выяснения этого обстоятельства.

6.10) Прокуратурой подано заявление относительно печатного материала, содержащего в обоих предоставленных суду томах 457 страниц в каждом. Судом же вынесено Решение относительно иного печатного материала, содержащего в первом томе (Часть 1) 457 страниц, а во втором томе (Часть 2) 458 страниц.

В связи с этим обстоятельством Решение суда подлежит отмене, поскольку вынесено вне рамок исковых требований, относительно материала сомнительного происхождения, не исследованного в судебном заседании.

7) Судом апелляционной инстанции неправильно истолкован закон, в результате чего был вынесен неправомерный отказ в приобщении к делу доказательств, имеющих значение для установления существенных обстоятельств дела.

Статьёй 327.1 ГПК установлено, что суд апелляционной инстанции оценивает имеющиеся в деле, а также дополнительно представленные доказательства. Дополнительные доказательства принимаются судом апелляционной инстанции, если лицо, участвующее в деле, обосновало невозможность их представления в суд первой инстанции по причинам, не зависящим от него, и суд признает эти причины уважительными.

Все заявители о вхождении в процесс в качестве заинтересованных лиц были необоснованно лишены судом первой инстанции возможности участия в процессе и реализации процессуальных прав лица, участвующего в деле, в связи с незаконным рассмотрением судом первой инстанции Заявлений о вхождении в процесс без уведомления о времени и месте судебного заседания самих Заявителей, в связи с доказанными фактами преднамеренного обмана граждан сотрудниками суда при информировании по движению дела, о времени и датах судебных

заседаний, отказом в праве на ознакомление с материалами дела, в связи с многочисленными фактами воспрепятствования судом первой инстанции попыткам реализации гражданами своих прав на доступ к правосудию. Таким образом заявители не имели полноценной возможности реализации своего права на представление доказательств в суд первой инстанции по причинам, инспирированным этим судом.

Кроме того, одно из дополнительных доказательств по делу, подтверждающих сомнительность экспертного заключения, которым суд обосновал своё решение, а именно — лингвистическое исследование текста книги судебными экспертами «Межрегионального бюро судебных экспертиз имени Сикорского», подтверждающее отсутствие экстремизма в исследуемом материале, было сделано после вынесения решения и поэтому физически не могло быть представлено в суд первой инстанции. Провести такое исследование ранее не представлялось возможным в связи с отказами во вхождении в процесс, отказами в праве на ознакомление с судебной экспертизой и делом вообще. Указанное заключение специалистов не устанавливает новых обстоятельств дела, а подтверждает обстоятельства, на которые указывали заинтересованные лица, которые были необоснованно проигнорированы судом первой инстанции.

Указанные обстоятельства были доведены до сведения суда апелляционной инстанции, однако вопрос об уважительности причин непредоставления суду первой инстанции тех доказательств по делу, о приобщении которых в заседании апелляционной инстанции ходатайствовали заявители не рассматривался, суд отказал в приобщении указанных дополнительных доказательств, вопреки закону никак не аргументировав свою позицию.

8) Судом апелляционной инстанции проигнорировано сделанное ему заявление о признаках уголовного преступления в виде заведомо ложного заключения экспертов.

В судебном заседании суда апелляционной инстанции 18.06.2014 г. было сделано заявление об обнаружении в материалах дела признаков состава преступления, подкреплённое письменными объяснениями, приобщёнными к делу. Заявители ходатайствовали, в частности о следующем:

1. Принять соответствующие законные меры по факту обнаружения признаков состава преступления, предусмотренного ст. 307 УК РФ «Заведомо ложные показания, заключение эксперта, 1060

специалиста или неправильный перевод» и вынести соответствующее частное определение в соответствии с п. 3 ст. 226 ГПК, отложить рассмотрение дела до окончания проведения проверки по признакам наличия состава преступления при проведении экспертизы и заключении специалиста.

2. На основании п. п. 1.1. и 1.2. ст. 330 ГПК отменить решение Лефортовского районного суда г. Москвы по делу № 2-2802/2013 от 20.11.2013 г. о признании книги «Концепция общественной безопасности «Мёртвая вода». От социологии к жизнеречению» экстремистским материалом, как необоснованное в связи с неправильным определением обстоятельств, имеющих значение для дела и недоказанностью установленных судом первой инстанции обстоятельств, имеющих значение для дела.

Судом указанные заявления проигнорированы под предлогом отказа Заявителям в признании их заинтересованными лицами. Однако отказ гражданам в признании заинтересованными лицами не является законным обоснованием бездействия суда по сокрытию признаков возможного уголовного преступления, сведения о чём были доведены до суда.

9) Судом апелляционной инстанции 18.06.2014 г. вынесено Определение об отказе в признании Заявителей заинтересованными лицами с существенным нарушением норм материального и процессуального права, которые повлияли на исход дела и без устранения которых невозможны восстановление и защита нарушенных прав, свобод и законных интересов, а также защита охраняемых законом публичных интересов.

Суд не изучил должным образом материалы дела, ограничившись поиском формальных поводов для отказа заявителям о вхождении в процесс для того, чтобы не переходить к рассмотрению дела по существу, поскольку в таком случае неизбежно была бы выявлена вопиющая незаконность принятого по делу решения, в частности, осуждение книги «Концепция Общественной Безопасности «Мёртвая вода» От социологии к жизнеречению» на основании экспертизы, проведённой по иной, подложной книге, содержащейся в материалах дела. Для того, чтобы не переходить к рассмотрению **полностью сфальсифицированного** дела по существу, суд апелляционной инстанции исключил из своего рассмотрения основную часть доводов заявителей о вхождении в процесс, извратил смысл иных доводов и предпринял меры для незаконного

ограничения лиц, участвующих в деле в праве на доказывание обстоятельств, на которые они ссылаются.

Так, в материалах дела имеется Постановление о возбуждении 6.09.2013 года уголовного дела № 4607829 в отношении гражданина Ш., в котором представленная на DVD-диске книга в файле с названием «От „социологии“ к жизнеречению» вменяется Ш. предметом преступления. Ш. привлечён по данному уголовному делу в качестве подозреваемого. Ш. имеет самостоятельный процессуальный интерес по книге «Концепция общественной безопасности «Мёртвая вода». От «социологии» к жизнеречению» как привлекаемый к уголовному преследованию, что безусловно затрагивает его гражданские права. Тем не менее, Ш. было отказано в признании его заинтересованным лицом по данному делу о признании книги «Концепция общественной безопасности Мёртвая вода. От социологии к жизнеречению» экстремистским материалом, на том основании, что судья Федюнина С.В. не посчитала необходимым взглянуть на обложку книги, которую она осудила, для того, чтобы убедиться в том, что «От „социологии“ к жизнеречению» и «Мёртвая вода» — это два сокращённых названия одного и того же материала.

В помощь «ленивой судье» Федюниной С.В., не пожелавшей исследовать предоставленные материалы должным образом, заинтересованным лицом было самостоятельно проведено в экспертном учреждении сравнительное лингвистическое исследование данных текстов. Заявить в суде первой инстанции ходатайство о проведении такой сравнительной экспертизы у Ш. возможности не было, т. к. к участию в судебном заседании на котором рассматривалось его ходатайство — его умышленно не допустили, не уведомив, как и прочих заинтересованных лиц о месте и времени проведения судебного заседания.

Ходатайство в суде апелляционной инстанции представителя Ш. о приобщении к делу сделанного сравнительного лингвистического исследования, подтверждающего тождественность текстов, а значит неоспоримую заинтересованность Ш. в рассматриваемом деле, было отклонено судом апелляционной инстанции с аргументацией о том, что, по мнению суда, Ш. «должен был представить данное доказательство суду первой инстанции» (см. протокольное Определение от 20.05.2014 г.) — при том, что из материалов дела суду апелляционной инстанции известно, что процесс в суде первой инстанции проходил в тайне от заявителей, возможности приобщить к делу какие-либо доказательства на судебном заседании, лично 1062

поддержать свои доводы, у заявителей не было. Кроме того, указанное сравнительное исследование было сделано ПОСЛЕ незаконного неаргументированного отказа судом первой инстанции во вхождении в процесс заинтересованному лицу и принятия решения по делу, и указание суда апелляционной инстанции на то, что документы этого исследования следовало подавать суду первой инстанции, является абсурдным в связи с отсутствием у заинтересованного лица машины времени.

Таким образом, суд апелляционной инстанции провернул следующий юридический кульбит:

– сначала со ссылкой на неприменимую в данном случае норму закона отказал в приобщении к делу значимого документа: сравнительной лингвистической экспертизы, установившей идентичность текстов (являющегося даже не новым доказательством, а иным документом, подтверждающим относимость и достоверность представленного суду первой инстанции доказательства, поскольку сам суд не исполнил обязанности по его исследованию должным образом);

– а затем отказал заявителю Ш. в признании его заинтересованным лицом на том основании, что идентичность текстов, якобы, не установлена!

чем незаконно ограничил заявителя Ш. в его конституционном праве на доступ к правосудию, в праве на судебную защиту, в праве на справедливый и беспристрастный суд.

В отношении прочих заинтересованных лиц суд апелляционной инстанции проигнорировал основную часть аргументации их заинтересованности, упомянув в определении об отказе только те аргументы заявителей, на которые суду было что возразить, пусть и номинально. Так, при отказе одному из заявителей, представившему 7 развёрнутых аргументов своей заинтересованности, апелляционная инстанция обосновала свой отказ придижкой к одному частному факту, а именно: указанию в договоре купли-продажи книг на то, что оплата за купленные заявителем книги осуществляется по мере их реализации, и поэтому, якобы, Заявитель не несёт материальных потерь в случае признания книг «экстремистскими». Остальные аргументы суд предпочёл просто «не заметить». Но даже и в этой придижке суд не прав, поскольку:

– суд проигнорировал п. 5.2. Договора на который он ссылается, согласно которому окончательная оплата была произведена в срок

до 21.01.2014 г., что не противоречит частичной оплате за книги по мере их реализации;

– гражданско-правовые или хозяйственные отношения между сторонами по договору не являются предметом рассмотрения суда в данном процессе. Заявитель мог бы получить эти книги в дар, найти на улице или изготовить самостоятельно — это никаким образом не касается данного процесса. В рамках процесса о признании печатного материала экстремистским существенно то, что Заявитель доказал наличие у него значительного количества книг, и суд счёл этот факт установленным. Заявитель указал на своё намерение распространять эти книги — за деньги или безвозмездно, решение этого вопроса вне компетенции суда, а является исключительным правом собственника. Решением по делу права Заявителя на свободное распоряжение находящимися в его собственности книгами ограничены, а значит он, несомненно, является заинтересованным лицом в процессе, **ВНЕ ЗАВИСИМОСТИ ОТ ТОГО, СКОЛЬКО ОН ПРИ ЭТОМ ТЕРЯЕТ ДЕНЕГ** и теряет ли их вообще.

10) Судом апелляционной инстанции 18.06.2014 г. проигнорировано существенно значимое обстоятельство, подтверждающее заинтересованность гражданина — наличие вступившего в законную силу решения Кунцевского районного суда г. Москвы об обязанности его исполнить договор купли-продажи, передав покупателю в том числе книги «Мёртвая вода». В результате вступления в законную силу решения Лефортовского суда создана правовая коллизия, которую теперь вынужден разрешать гражданин, которому суд отказал в признании его заинтересованным лицом.

Заинтересованным лицом до сведения суда апелляционной инстанции с приложением подтверждающих документов было доведено, что вступившим в законную силу решением Кунцевского районного суда г. Москвы на него наложена обязанность по исполнению договора купли-продажи и передаче гражданину ***** среди прочих, книг «Концепция Общественной Безопасности Мёртвая вода. От социологии к жизнеречению» в количестве 100 штук.

Судом данное обстоятельство было проигнорировано, надлежащего исследования указанных обстоятельств не проведено, чем существенно нарушены права Заявителя. Незаконные действия (бездействие) суда апелляционной инстанции привело к созданию 1064

правовой коллизии в отношении гражданина: имеется вступившее в законную силу решение Кунцевского суда, обязывающее его передать книги в значительном количестве. С другой стороны, вступившее в законную силу решение Лефортовского районного суда о признании указанной книги экстремистским материалом запрещает это делать, поскольку распространение экстремистских материалов запрещено по закону.

Заявитель в данной ситуации вынужден предпринимать действия, затрачивать своё время, усилия, средства на разрешение указанной правовой коллизии. Указанные обстоятельства подтверждают тот факт, что гражданин безусловно являлся заинтересованным лицом в процессе, в котором вынесено обжалуемое Решение, а также должен был быть признан заинтересованным лицом судом апелляционной инстанции, однако его аргументация была проигнорирована и не нашла отражения в Определении об отказе в признании заинтересованными лицами.

11) Из взаимосвязанных положений норм закона следует обязанность суда исследовать надлежащим образом сведения о фактах содержащиеся в заявлениях граждан, вне зависимости от результата разрешения вопроса о признании их заинтересованными лицами.

Дело о признании материала экстремистским предполагает возможные ограничения в связи со вступлением в законную силу решения суда, прав и свобод заранее неопределённого круга лиц, чьи охраняемые законом интересы, могут быть нарушены, либо на них будут наложены обязанности, на основании: ч. 1 ст. 7, ст. 13, ст. 17, ст. 18, ч. 1 ст. 19, ст. 29, ч. 3 ст. 35, ст. 45–47 Конституции РФ и ч. 1, 1.1, 4, 5, 8, 9 ст. 8, ст. 11, 12 Гражданского Кодекса РФ и других норм закона во взаимосвязи с положениями ст. 13 ФЗ «О противодействии экстремистской деятельности» и другими нормами закона запрещающими деятельность, включая производство и распространение материалов, признанных экстремистскими. Прокурор, выступая в процессе Заявителем, действовал в интересах неопределённого круга лиц, по своему статусу, на основании ч. 2 ст. 45 ГПК являлся одной из сторон процесса: *«прокурор, подавший заявление, пользуется всеми процессуальными правами и несёт все процессуальные обязанности истца».*

Лефортовским межрайонным прокурором заявление в суд подано *«в интересах прав, свобод и законных интересов неопределённого круга лиц».* В Апелляционном определении от 06.06.2013 г. судебная коллегия Мосгорсуда указывает:

«В заявлении (представлении) прокурора о признании информационного материала экстремистским ставится вопрос об установлении правового состояния информационного материала, которое в дальнейшем может иметь юридическое значение, в том числе не только для привлечения лиц к ответственности за распространение, производство или хранение соответствующего информационного материала, но и для изъятия, дальнейшего предотвращения распространения материала иными лицами».

Таким образом, суд апелляционной инстанции также признаёт, что рассматриваемое дело разрешает вопросы охраняемых законом публичных интересов, разрешает вопрос о правах и обязанностях заранее неопределённого круга лиц. При указанных обстоятельствах рассматриваемое дело проистекает из публичных правоотношений. Абзацем 7 ст. 245 ГПК установлено, что к указанной категории относятся *«иные дела, возникающие из публичных правоотношений и отнесённые федеральным законом к ведению суда».*

Ст. 34 ГПК установлено, что: *«лицами, участвующими в деле»* являются заявители и другие заинтересованные лица по делам особого производства и по делам, возникающим из публичных правоотношений. Лица, подавшие заявления о вхождении в процесс в качестве заинтересованных лиц, чьи заявления приняты в производство судом, имеют процессуальный статус лиц, участвующих в деле, *«заявителей»*, их заявления и письменные объяснения приобщаются к материалам дела по общим правилам.

Согласно ч. 1 ст. 57 ГПК: доказательства представляются сторонами и другими лицами, участвующими в деле, а ч. 1 ст. 67, ч. 1 ст. 196, ч. 4 ст. 198 ГПК обязывают суд исследовать доказательства всесторонне, полно и объективно, отразить в решении доводы, по которым суд отвергает те или иные доказательства. Игнорирование доказательств не допускается.

Ч. 3 ст. 246 установлено, что *«При рассмотрении и разрешении дел, возникающих из публичных правоотношений, суд не связан основаниями и доводами заявленных требований»*, ч. 2 ст. 249: *«При рассмотрении и разрешении дел, возникающих из публичных правоотношений, суд может истребовать доказательства по своей инициативе в целях правильного разрешения дела».*

Таким образом, из взаимосвязанных положений вышеуказанных норм закона следует **обязанность суда исследовать надлежащим образом сведения о фактах, имеющих отношение к делу, проистекающему из публичных правоотношений (или по делам особого производства), содержащиеся в материалах дела,**

включая заявления и объяснения граждан, вне зависимости от вхождения заявителя в процесс, либо отказа в таком вхождении, поскольку заявитель в такого рода делах имеет процессуальный статус лица, участвующего в деле с момента приёма своего заявления судом и до разрешения вопроса о вхождении в процесс, а его заявление, приобщённое к делу, **является одним из видов письменного доказательства** в соответствии с ч. 1 ст. 71 ГПК (иные документы и материалы), если содержит в себе сведения о фактах, имеющих отношение к делу.

В интересах законности суды всех инстанций по данному делу были обязаны всесторонне и полно рассмотреть все ставшие им известными сведения по данному делу, при этом они были вправе выйти за пределы доводов заявления прокурора и жалоб граждан и организаций, **обязаны были рассмотреть предоставленные сведения о фактах и дать им должную оценку в судебных постановлениях** согласно норм взаимосвязанных положений статей п. 7 ст. 245, 34, ч. 1 ст. 57, ч. 1 ст. 67, ч. 1 ст. 196, ч. 4 ст. 198, 3 ст. 246, ч. 2 ст. 249 ГПК вне зависимости от признания заявителей лицами, чьи права и законные интересы нарушены судебными постановлениями, либо отказа в таком признании. Игнорирование судами доказательств по данному делу противоречит закону, постановления, принятые с нарушением норм материального и процессуального права, являются незаконными.

12) Решение по делу вынесено в противоречие политике Российского государства, отражающей его долгосрочные интересы, идёт вразрез с правовой позицией гаранта Конституции, основного непосредственно действующего закона РФ – Президента В.В.Путина.

Политика необоснованного запретительства, реализуемая, в том числе, частью сотрудников правоохранительных органов и судебной системы является чрезвычайно общественно вредной, поскольку препятствует циркуляции в обществе информации, проведению дискуссий, зарождению прогрессивных идей и устранению социальных пороков и недостатков, мешающих развитию общества, препятствует свободному развитию общественной и научной мысли, становлению полноценного устойчивого гражданского общества.

Трагические события на Украине показывают, что безответственная деятельность сотрудников правоохранительных и судебных органов, подменяющих служение обществу,

справедливости и законности на служение корпоративным интересам и «понятиям» в ущерб общественному благу в целом, активно поддерживается врагами государственности, включая враждебные спецслужбы, поскольку позволяет накачивать общественное недовольство и поднимать градус социального возмущения для организации разного рода «революций» и беспорядков.

Международный пакт о гражданских и политических правах ООН (ССПР/С/ GC/34) предписывает государствам-участникам, включая Россию: *«Законы, которые преследуют выражение мнения по отношению к историческим фактам, несовместимы с обязательствами, которые возлагает Конвенция на подписавшие её государства относительно уважения свободы слова и свободы выражения мнения. Конвенция не разрешает никакого общего запрета на выражение ошибочного мнения или неправильной интерпретации событий прошлого.»* *«Свобода мнений и свобода их выражения являются неотъемлемыми условиями всестороннего развития личности. Они имеют ключевое значение для любого общества.»* *«Пункт 2 защищает все формы выражения и способы распространения мнений.»*

Хронология засуживания Концепции Общественной Безопасности «Мёртвая вода» даёт основания для предположений о неслучайном характере организованного ритуала «экстремизации» КОБ, явившим собою демонстрацию возможностей либерального сектора по саботажу курса руководства страны:

19 ноября 2013 г. В.В.Путиным подписана *«Концепция общественной безопасности в Российской Федерации»*: www.kremlin.ru/acts/19653.

20 ноября информация об этом публикуется на сайте Президента.

20 же ноября (если быть точными – через 3 часа 10 минут) Лефортовский суд в «пожарном» порядке принимает решение о признании *Концепции общественной безопасности «Мёртвая вода»* «экстремистским материалом», притом что:

– до того момента дело «неспешно висело» в суде около полугода;

– звонившим накануне в канцелярию суда гражданам была дана информация о том, что «дело к слушанию не назначено, материалы находятся на экспертизе»;

– само заседание «проведено» втайне от всех лиц, участвующих в деле, помимо, возможно, только прокурора-заявителя, и подтверждением того, что такое заседание якобы вообще

состоялось, является лишь подпись судьи Федюниной С.В. под протоколом судебного заседания.

Поскольку информация о назначении заседания на эту дату вопреки закону не была ни опубликована, ни доведена до лиц участвующих в деле (чьи заявления о вхождении в процесс „рассматривались“ в этом заседании) и которые не были извещены о дате заседания, более того, должностные лица сообщили о том, что материалы дела находятся на экспертизе, вполне логично сделать вывод о том, что накануне этого дня проводить заседание не предполагалось. Но после означенной выше публикации на сайте Президента в 13.20, как мы предполагаем, немедленно поступила «отмашка», после которой в течение трёх часов десяти минут были исполнены все «ритуальные» формальности и вынесено решение.

20.11.2013 13ч.20мин. – опубликована информация об утверждении Президентом Путиным Концепции общественной безопасности



Концепция общественной безопасности в Российской Федерации

Президент утвердил Концепцию общественной безопасности в Российской Федерации.

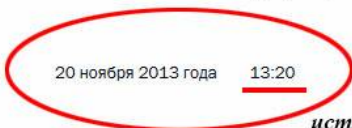

источник: <http://www.kremlin.ru/acts/news/19653>

Через 3 ч.10 мин. судья Лефортовского суда Федюнина С.В. с грубыми процессуальными нарушениями выносит решение о признании Концепции общественной безопасности «Мёртвая вода» «экстремистским материалом». Случайность?..



ЛЕФОРТОВСКИЙ РАЙОННЫЙ СУД ГОРОДА МОСКВЫ

ДЕЛО № 2-2802/2013 – М-1661/2013

ДЕЛО	ДВИЖЕНИЕ ДЕЛА	СТОРОНЫ ПО ДЕЛУ (ТРЕТЬИ ЛИЦА)	ОБЖАЛОВАНИЕ РЕШЕНИЙ, ОПРЕДЕЛЕНИЙ (ПОСТ.)	
ДВИЖЕНИЕ ДЕЛА				
Основные сведения				
Наименование события	Результат события	Основания для выбранного результата события	Дата события	Время события
Регистрация иска (заявления, жалобы) в суде			25.04.2013	09:46
Передача материалов судье			25.04.2013	09:46
Решение вопроса о принятии иска (заявления, жалобы) к рассмотрению	Оставление иска (заявления, жалобы) без движения		30.04.2013	14:26
Рассмотрение исправленных материалов, поступивших в суд	Иск (заявление, жалоба) принят к производству		21.06.2013	18:11
Вынесено определение о подготовке дела к судебному разбирательству			21.06.2013	18:11
Подготовка дела (собеседование)			01.07.2013	14:20
Вынесено определение о назначении дела к судебному разбирательству			01.07.2013	14:41
Судебное заседание	Производство по делу приостановлено	НАЗНАЧЕНИЕ СУДОМ ЭКСПЕРТИЗЫ	16.07.2013	11:00
Производство по делу возобновлено			21.10.2013	13:54
Судебное заседание	Вынесено решение по делу	Иск (заявление, жалоба) УДОВЛЕТВОРЕН	20.11.2013	16:30

ИСК УДОВЛЕТВОРЕН
20.11.2013 16.30

Грубые нарушения процессуального законодательства, притом, что суд в данном случае имел все возможности соблюсти внешние

юридические приличия – пригласить, как установлено процессуальным законодательством, заявителей в заседание и отказать им во вхождении в процесс без наглого попрания закона, дают основания предположить, что кому-то очень нужно было «вынести это решение» именно 20 ноября, притом, что заранее эта дата заказчику была неизвестна, а само судебное решение исполняет помимо прочего роль «послания», демонстрирующего властные возможности заказчика.

«Ручная» судебная система, в нужный момент оперативно, хотя и грубо-топорно, увязала между собой понятия «Концепция общественной безопасности России» и «экстремизм». Ну где же заказчикам шоу набрать на все случаи жизни способных исполнителей? Работают с теми, кто есть.

«Если „случайность“ имеет политические последствия, то нужно внимательно присмотреться к такой случайности».

И.В.Сталин.

Даже если предположить, что такое «случайное стечение обстоятельств» не имело конкретного «автора», то реализованная в данном процессе матрица вполне однозначно явила противоборство на эгрегориальном уровне «либеральной» и государственнической тенденций развития страны. Наличие или отсутствие конкретного «автора» имеет в данном случае значение лишь «академическое», поскольку он, как реализатор целей глобальной антирусской матрицы управления не является субъектом воли и как управленец нам не интересен.

Мы полагаем, что послание, направленное посредством этой «случайности» нашло своего адресата и ответ на него был дан **мнее, чем через две недели** (это обстоятельство скептики вольны записать в ту же череду «независимых событий»).

Выступая перед студентами юридического факультета МГУ 3 декабря 2013 г. Президент РФ сказал следующее:

«Но просто свернуть это, технологически и юридически всё запретить — абсолютно неправильно, это самый простой и вредный путь. Это всё равно что, знаете, запретить статью, книжку. Это невозможно. Если она, по вашему мнению, является плохой, вредной, нужно талантливо, грамотно, своевременно ответить, с тем чтобы потребители одной и другой информации могли сравнить и сказать: да, пожалуй, этот парень-то поумнее будет, а первое

*мнение совершенно никуда не годится — вредное, нужно выбросить его на свалку истории. Это я так, в общих чертах, но подход в целом должен быть такой. Это должны быть фундаментальные подходы, а не сиюминутное желание задушить, схватить и не пустить».*¹

С нашей точки зрения этим сообщением руководство России в лице Президента В.В.Путина обозначило ясное понимание того, что ограничение циркуляции общественно значимой информации работает на реализацию целей врагов России и русской цивилизации в целом, а потому политика огульного запретительства – это форма реализации стратегических замыслов по разрушению России как самобытного государства.

Поскольку данное послание, очевидно, не дошло до всех тех, кому оно было адресовано, 5 ноября 2014 года на встрече с молодыми учёными и преподавателями истории Президент РФ В.В.Путин высказал свою мысль ещё более определённо:

*«Вы совершенно точно сказали, Олег, что запрещать ничего нельзя, вообще ничего нельзя запрещать, кроме вещей, которые носят чисто криминальный характер, и законодатели к этим явлениям так и относятся: как к криминалу. Что касается всяких других проявлений негативного характера, но не попадающих под раздел криминала, то с ними можно бороться только одним способом: противопоставить им более основательную и более ярко изложенную точку зрения».*²

Каждый государственный служащий, включая всех прокуроров и судей, к сказанному Президентом РФ обязан относиться не как к пусто-порожней болтовне, а в свете ч. 2 ст. 80 Конституции, согласно которой Президент Российской Федерации является гарантом Конституции Российской Федерации, прав и свобод человека и гражданина, а также ст. 4 ФЗ «О противодействии экстремистской деятельности», согласно которой Президент Российской Федерации определяет основные направления государственной политики в области противодействия экстремистской деятельности. А потому эти слова, хотя в силу известной инертности и противодействия «штурманов» юридической машины и не воплощены пока в достаточной мере в законодательные механизмы, должны восприниматься каждым служащим, получающим от государства Российского заработную плату, льготы и пенсии, как руководство к

¹ kremlin.ru/news/19778

² news.kremlin.ru/transcripts/46951

действию, определяющее правоприменение и направление развития русской государственности.

В случае же массового саботажа курса руководства страны на обеспечение информационной безопасности общества, неизбежны катастрофические последствия, не осознаваемые, к сожалению, многими представителями управленческого контура государственной машины. Последствия эти способны похоронить под собою не только самих неразумных (что было бы справедливой платой за позицию «моя хата с краю» в смысле сложения с себя персональной ответственности за претворение в жизнь антигосударственной политики), но и всё общество, включая детей, внуков, близких и друзей управленца, пребывающего в иллюзиях якобы «*гарантированной личной безопасности*» прилагаемых к хорошо смазываемым местам «винтика системы».

Произвол личного выбора и право на свободную волю дарованы свыше каждому человеку ЛИЧНО, что и устанавливает неотменяемую надюридическую персонально-родовую ответственность каждого за результаты собственной и коллективной деятельности и бездеятельности.

25.01.2014–09.05.2015